

FR

Notice d'utilisation et de montage S Pure

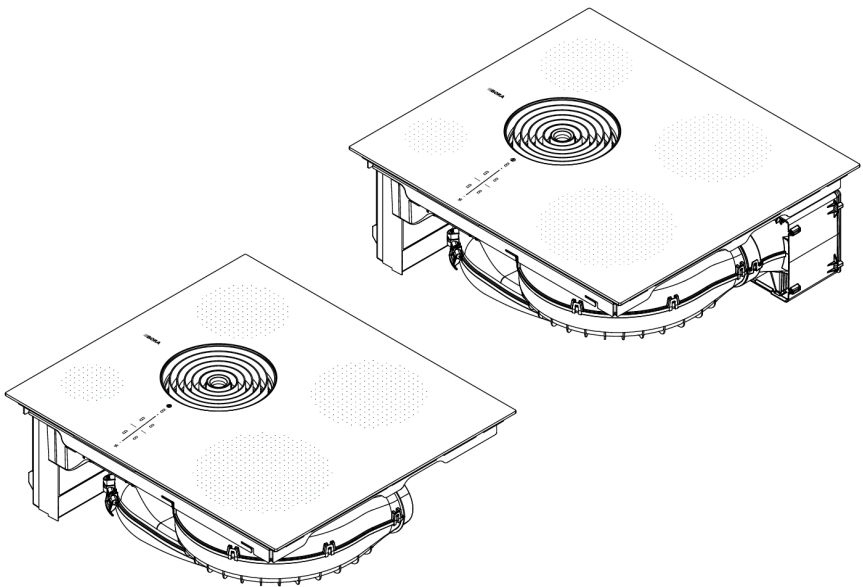

Sommaire

1	Généralités	239			
1.1	Validité de la notice d'utilisation et de montage.....	239	4.2.4	Affichage 7 segments.....	264
1.2	Responsabilité.....	239	4.2.5	Luminosité.....	264
1.3	Conformité du produit.....	239	4.2.6	Sons.....	264
1.4	Représentation des informations.....	239	4.3	Principe de fonctionnement de l'aspiration sur table de cuisson.....	264
1.4.1	Avertissements et remarques de sécurité.....	239	4.4	Principe de fonctionnement de la table de cuisson à induction.....	265
1.4.2	Illustrations.....	240			
2	Sécurité	241	5	Fonctions et utilisation	267
2.1	Utilisation correcte.....	241	5.1	Instructions d'utilisation générales..	267
2.2	Personnes à capacités limitées.....	241	5.2	Commande tactile :	267
2.3	Informations de sécurité générales.....	242	5.3	Vue d'ensemble de fonctions.....	267
2.4	Informations de sécurité relatives au montage.....	246	5.4	Utilisation du système.....	267
2.4.1	Informations de sécurité relatives au montage du dispositif aspirant.....	248	5.4.1	Mise en marche.....	267
2.4.2	Informations de sécurité relatives au montage des tables de cuisson.....	249	5.4.2	Mise à l'arrêt.....	268
2.5	Informations de sécurité relatives à l'utilisation.....	250	5.4.3	Minuteur d'alarme.....	268
2.5.1	Informations de sécurité relatives à l'utilisation du dispositif aspirant.....	252	5.4.4	Verrouillage.....	268
2.5.2	Informations de sécurité relatives à l'utilisation des tables de cuisson.....	254	5.4.5	Verrouillage au nettoyage.....	269
2.6	Informations de sécurité pour le nettoyage et l'entretien.....	256	5.5	Fonctions du dispositif aspirant.....	269
2.6.1	Informations de sécurité pour le nettoyage et l'entretien des dispositifs aspirants.....	256	5.5.1	Réglage des niveaux de puissance du ventilateur.....	269
2.6.2	Informations de sécurité pour le nettoyage et l'entretien des tables de cuisson.....	257	5.5.2	Niveau Power du ventilateur.....	269
2.7	Informations de sécurité pour la réparation, la maintenance et les pièces de rechange.....	258	5.5.3	aspiration automatique.....	269
2.8	Informations de sécurité relatives au démontage et à la mise au rebut.....	259	5.5.4	Arrêt du ventilateur.....	270
			5.5.5	Système de temporisation automatique.....	270
3	Données techniques	260	5.5.6	Indicateur d'entretien du filtre.....	270
4	Description de l'appareil	262	5.6	Fonctions de la table de cuisson.....	270
4.1	Description.....	262	5.6.1	Détection de récipient.....	270
4.2	Description du système.....	262	5.6.2	Sélection de la zone de cuisson.....	271
4.2.1	Composition.....	262	5.6.3	Réglage du niveau de puissance des zones de cuisson.....	271
4.2.2	Zone de commande et principe de fonctionnement.....	262	5.6.4	Zones de cuisson à niveau Power.....	271
4.2.3	Symboles.....	263	5.6.5	Activer/désactiver.....	272
			5.6.6	Minuteur de cuisson.....	272
			5.6.7	Fonction de pause.....	273
			5.6.8	Fonction de maintien au chaud.....	274
			5.6.9	Fonction café.....	274
			5.6.10	Arrêt de la zone de cuisson.....	275
			5.7	Dispositifs de sécurité.....	275
			5.7.1	sécurité enfant.....	275
			5.7.2	Indicateur de chaleur résiduelle.....	276
			5.7.3	Arrêt de sécurité.....	276
			5.7.4	Protection anti-surchauffe.....	276
			6	Menu utilisateur	277
			6.1	Option de menu 1 : volume des signaux sonores.....	277
			6.2	Option de menu 2 : sécurité enfant.....	278

6.3	Option de menu 3 : Affichage de l'état du filtre et réinitialisation de l'indicateur d'entretien du filtre.....	278	9.6	Montage de l'appareil en mode évacuation d'air	293
6.4	Option de menu 5 : durée de la temporisation automatique	278	9.6.1	Préparation du meuble pour la version à évacuation de l'air	293
6.5	Option de menu 5 : Vitesse de réaction des commandes tactiles ...	279	9.6.2	Dimensions de montage.....	294
6.6	Option de menu 6 : Test des LED	279	9.6.3	Préparation de la table de cuisson	294
6.7	Option de menu 7 : Détection de récipient permanente.....	280	9.6.4	Placer la table de cuisson	294
6.8	Option de menu 8 : Affichage de la version logicielle/matérielle.....	280	9.6.5	Raccordement avec le système de canaux	295
6.9	Option de menu 9 : Arrêt de sécurité.....	280	9.7	Montage de l'appareil en mode recyclage d'air	296
6.10	Option de menu A : Mode Super Simple	281	9.7.1	Retour de l'air recyclé par le meuble de cuisine	296
6.11	Option de menu 0 : Réinitialisation sur les réglages d'usine	281	9.7.2	Variantes de montage (A et B) pour les systèmes à recyclage de l'air.....	296
7	Nettoyage et entretien	282	9.7.3	Préparation du meuble de cuisine pour la variante de montage A	297
7.1	Nettoyants	282	9.7.4	Dimensions de montage pour la variante de montage A	298
7.2	Nettoyage de la table de cuisson et du dispositif aspirant	282	9.7.5	Préparation du meuble de cuisine pour la variante de montage B	299
7.3	Nettoyage de la table de cuisson	282	9.7.6	Dimensions de montage pour la variante de montage B	299
7.4	Nettoyage du dispositif aspirant	283	9.7.7	Préparation de la table de cuisson	299
7.4.1	Démontage des composants.....	283	9.7.8	Réglage du recyclage sur la table de cuisson	300
7.4.2	Nettoyage de la buse d'aspiration et du filtre à graisses en acier inoxydable	284	9.7.9	Raccordement à la paroi arrière avec la variante de montage A	301
7.4.3	Montage des composants	284	9.7.10	Placer le filtre à charbon actif	301
7.4.4	Élimination des liquides de l'appareil	284	9.8	Raccord électrique	302
7.5	Nettoyage du boîtier de circulation de l'air.....	284	9.9	Première mise en service.....	304
7.6	Remplacement du filtre à charbon actif.....	285	9.9.1	Menu d'installation et de maintenance	304
8	Dépannage	288	9.9.2	Option de menu B : configuration du dispositif aspirant.....	305
9	Montage	290	9.9.3	Option de menu C : Gestion de la puissance	305
9.1	Instructions générales de montage	290	9.9.4	Option de menu D : Mode Démo	306
9.1.1	Fonctionnement simultané du dispositif aspirant en mode évacuation d'air et d'un foyer de combustion alimenté en air intérieur	290	9.9.5	Contrôle du fonctionnement	306
9.2	Contenu de la livraison	291	9.10	Jointoyage de l'appareil	306
9.3	Outils et ressources	291	9.11	Remise à l'utilisateur	307
9.4	Instructions de montage	291	10	Mise à l'arrêt, démontage et élimination	308
9.4.1	Distances de montage	291	10.1	Mise à l'arrêt	308
9.4.2	Dimensions minimales du meuble pour S Pure (PURSA, PURSU)	292	10.2	Démontage.....	308
9.5	Découpe de plans de travail	292	10.3	Mise au rebut écoresponsable.....	308
9.5.1	Dimensions de découpe S Pure.....	292	10.3.1	Mise au rebut de l'emballage de transport	308
			10.3.2	Mise au rebut des accessoires	308
			10.3.3	Mise au rebut des appareils usagés.....	308

11	Garantie, service technique, pièces de rechange et accessoires	310
11.1	Garantie fournisseur de BORA	310
11.1.1	Extension de garantie.....	311
11.2	Service	311
11.3	Pièces de rechange	311
11.4	Accessoires.....	311
12	Fiches énergétiques	312
12.1	Fiche énergétique PURSA	312
12.2	Fiche énergétique S Pure.....	313

1 Généralités

Ce manuel contient des informations importantes pour vous protéger contre les blessures et éviter l'endommagement de l'appareil. Veuillez lire attentivement tout le manuel avant l'installation ou la mise en service de l'appareil.

D'autres documents doivent également être pris en compte. Il est impératif d'observer tous les documents fournis à la livraison.

Le montage, l'installation et la mise en service doivent uniquement être entrepris dans le respect des dispositions légales, prescriptions et normes applicables. Les opérations doivent être réalisées par un technicien qualifié au fait des prescriptions du fournisseur d'énergie locale et en mesure de les observer.

Tous les avertissements et remarques de sécurité ainsi que toutes les instructions de manipulation fournies dans les documents fournis doivent être observés.

1.1 Validité de la notice d'utilisation et de montage

Le présent manuel s'applique à plusieurs variantes d'appareil. Aussi est-il possible que certaines caractéristiques s'y trouvant ne s'appliquent pas à votre appareil. Les illustrations contenues dans le présent manuel peuvent varier, dans leurs détails, de certaines variantes et sont à considérer comme étant fournies à titre indicatif.

1.2 Responsabilité

La BORA Holding GmbH, BORA Vertriebs GmbH & Co KG, BORA APAC Pty Ltd et la BORA Lüftungstechnik GmbH – ci-après BORA – décline toute responsabilité pour les dommages causés par le non-respect ou la non-observation des documents inclus dans la livraison !

Par ailleurs, BORA n'est pas responsable de dommages issus d'un montage inapproprié et de la non-observation des avertissements et remarques de sécurité !

1.3 Conformité du produit

Directives

Les appareils sont conformes aux directives UE/CE suivantes :

- Directive 2014/30/UE EMV
- Directive « basse tension » 2014/35/UE
- Directive sur l'écoconception 2009/125/CE
- Directive 2011/65/UE RoHS

Normes

Les appareils sont conformes aux normes suivantes :

- IEC 61000-3-12

1.4 Représentation des informations

Des formats, chiffreages, symboles, remarques de sécurité, désignations et abréviations sont utilisés dans le présent manuel afin d'en accélérer l'utilisation et d'éviter les confusions. Le produit décrit dans ces instructions est également appelé « l'appareil » dans le contenu suivant.

Les instructions de manipulation sont marquées par une flèche.

- ▶ Les instructions de manipulation doivent toujours être suivies dans l'ordre indiqué.

Les énumérations sont marquées de puces au début de chaque ligne :

- Élément 1
- Élément 2

 Les informations visent à vous faire part de particularités dont il vous faut impérativement tenir compte.

1.4.1 Avertissements et remarques de sécurité

Les avertissements et remarques de sécurité du présent manuel sont mis en évidence par des pictogrammes et mentions d'avertissement. Les avertissements et remarques de sécurité sont présentés comme suit :

DANGER

Type et origine du danger

Conséquences en cas de non-observation

► Mesures à prendre pour éviter le danger

Ainsi :

- Les symboles d'avertissement mettent en évidence un risque de blessure élevé.
- La mention d'avertissement indique la gravité du danger.

Pictogramme	Mention d'avertissement	Risque
	Danger	Avertit d'une situation directement dangereuse et causant la mort ou des blessures graves en cas de non-observation.
	Avertissement	Avertit d'une situation probablement dangereuse et susceptible de causer la mort ou des blessures graves en cas de non-observation.
	Attention	Avertit d'une situation probablement dangereuse et susceptible de causer la mort ou des blessures graves en cas de non-observation.
	Remarque	Avertit d'une situation potentiellement dangereuse, susceptible de causer des dégâts matériels en cas de non-observation.

Tab. 1.1 Signification des pictogrammes et mentions d'avertissement

1.4.2 Illustrations

Toutes les mesures sont indiquées en millimètre.

2 Sécurité

Les informations de sécurité fournies précédemment s'appliquent à cet appareil. L'utilisateur est responsable de l'utilisation sûre ainsi que du nettoyage et de l'entretien de l'appareil. Toute utilisation inappropriée risque de conduire à des dégâts matériels ou des blessures.

2.1 Utilisation correcte

L'appareil est exclusivement réservé à la préparation de plats dans un cadre domestique.

Cet appareil n'est pas adapté à :

- une utilisation en extérieur ;
- une utilisation à fin de chauffage ;
- le refroidissement, la ventilation ou la déshumidification de pièces ;
- un fonctionnement en installation mobile telle qu'un véhicule automobile, un bateau ou un avion ;
- une commande par minuteur externe ou par système télécommandé
- une commande par minuteur externe ou par système télécommandé (à l'exception de l'arrêt d'urgence du dispositif aspirant) ;
- un fonctionnement à une altitude supérieure à 2 000 m (au-dessus du niveau de la mer) ;
- un fonctionnement en cas d'installation incomplète.

Toute autre utilisation ou dépassant le cadre des conditions stipulées dans la présente notice est considérée comme non conforme.

- i** BORA décline toute responsabilité pour les dommages dus à un montage incorrect et une utilisation non conforme ou incorrecte.

Toute utilisation abusive est interdite !

2.2 Personnes à capacités limitées

Enfants

L'appareil peut être utilisé par les enfants à partir de 8 ans sous la surveillance d'un adulte ou s'ils ont été dûment initiés à l'utilisation sûre de l'appareil et aux dangers qu'il représente. Les enfants ne doivent pas jouer avec l'appareil.

- ▶ Utilisez la sécurité enfant pour éviter qu'un enfant n'active ou ne dérègle les appareils par inadvertance.
- ▶ Les enfants se tenant à proximité de l'appareil doivent faire l'objet d'une attention particulière.
- ▶ Veillez à éviter toute conservation d'un objet susceptible d'intéresser les enfants dans l'espace d'utilisation ou derrière l'appareil. Cela risquerait de les conduire à escalader l'appareil.

- i** Les opérations de nettoyage et d'entretien ne doivent pas être réalisées par un enfant, sauf sous surveillance permanente d'une personne responsable.

Personnes à capacités physiques, sensorielles ou mentales réduites

Les personnes présentant des capacités physiques, sensorielles ou mentales réduites, ou un manque d'expérience ou de connaissances, sont uniquement en mesure d'utiliser l'appareil sous surveillance ou après avoir été informées de manière appropriée quant à l'utilisation sûre de l'appareil et aux dangers qu'il représente. La mise en service peut être empêchée par la sécurité enfant.

⚠ DANGER**Risque de brûlure par les récipients et aliments chauds**

Les poignées dépassant du plan de travail engagent à la préhension.

- ▶ Maintenez les enfants à distance de la table de cuisson chaude sauf sous surveillance permanente.
- ▶ Placez toujours les récipients de sorte que la poignée ne dépasse pas du plan de travail.
- ▶ Évitez qu'un récipient chaud ne puisse être tiré vers le bas.
- ▶ Au besoin, utilisez une grille ou une plaque de protection adaptée à la table de cuisson.
- ▶ Utilisez uniquement une grille ou une plaque de protection approuvée par le fabricant de l'appareil afin d'éviter les risques d'accident.
- ▶ Pour choisir une grille de protection adaptée, contactez votre distributeur ou l'équipe BORA Service.

2.3 Informations de sécurité générales**⚠ DANGER****Risque d'asphyxie avec l'emballage**

Les emballages (films, polystyrène, etc.) sont susceptibles de mettre en danger la vie des enfants.

- ▶ Veillez à maintenir les éléments d'emballage hors de la portée des enfants.
- ▶ Les emballages doivent être mis au rebut immédiatement et de manière appropriée.

 DANGER**Risque de décharge électrique ou de blessure en cas de surface endommagée**

Les fentes, fissures ou brèches au niveau de la surface de l'appareil (verre endommagé, par exemple), en particulier au niveau de l'unité de commande, risquent d'exposer ou d'endommager l'électronique. Il existe alors un risque d'électrocution. Une surface endommagée représente également un risque de blessure.

- ▶ Ne touchez pas la surface endommagée.
- ▶ Si vous constatez une fente, fissure ou brèche, éteignez immédiatement l'appareil.
- ▶ Déconnectez l'appareil du secteur à l'aide de disjoncteurs, fusibles, coupe-circuits automatiques ou autres dispositifs de protection.
- ▶ Contactez l'équipe BORA Service.

 AVERTISSEMENT**Risque de blessure ou de dommages matériels en cas d'installation d'un composant inapproprié ou de modifications entreprises par l'utilisateur**

Les pièces de rechange inappropriées sont susceptibles d'entraîner des risques de blessure ou d'endommagement de l'appareil. Les modifications, ajouts ou retraits de composants sur l'appareil risquent de compromettre la sécurité opérationnelle.

- ▶ Utilisez uniquement des composants d'origine.
- ▶ N'opérez jamais de modifications, de montage additionnel ou de transformation au niveau de l'appareil.

⚠ AVERTISSEMENT**Risque de blessure par endommagement mécanique de l'appareil**

Les dommages mécaniques (par ex. casse, déformation, desserrage du joint adhésif, etc.) sur l'appareil ainsi que sur les câbles et les accessoires peuvent entraîner des blessures.

- ▶ Mettez l'appareil hors service.
- ▶ N'essayez pas de réparer ou remplacer par vous-même des composants endommagés.
- ▶ Contactez l'équipe BORA Service.

ATTENTION**Risque de blessure en cas de chute d'un composant de l'appareil**

Certains composants de l'appareil présentent un risque de blessure en cas de chute.

- ▶ Les composants démontés de l'appareil doivent être posés en position sûre à côté de l'appareil.
- ▶ Assurez-vous qu'aucun composant retiré ne puisse chuter.

ATTENTION**Risque de blessure en cas de surcharge**

Le transport et le montage d'appareils peuvent causer des blessures à des membres ou au dos en cas de manipulation inappropriée.

- ▶ Il est recommandé de procéder au transport et au montage de l'appareil à deux, dans la mesure du possible.
- ▶ Au besoin, utilisez un appareil d'assistance approprié afin d'éviter les risques de blessure.

ATTENTION

Dommmages causés par une utilisation non conforme

Les surfaces des appareils ne doivent pas être utilisées comme surface de travail ou d'entreposage. Les appareils risquent de s'en trouver endommagés (en particulier par les objets durs et pointus).

- ▶ N'utilisez pas les appareils en tant que plan de travail ou surface d'entreposage.
- ▶ Tenez les objets durs et pointus à distance des surfaces de l'appareil.

REMARQUE

Pannes et erreurs

Des messages d'erreur sont émis en cas de dysfonctionnement ou d'utilisation non conforme.

- ▶ En cas de panne ou d'erreur, observez les instructions fournies dans la section de dépannage.
- ▶ En cas de panne ou erreur non décrite dans la documentation, éteignez l'appareil et contactez l'équipe BORA Service.

REMARQUE

Dommmages sur l'appareil par les animaux domestiques

Les animaux domestiques peuvent endommager l'appareil ou se blesser eux-mêmes.

- ▶ Les animaux domestiques doivent être maintenus à distance de l'appareil.

2.4 Informations de sécurité relatives au montage

DANGER

Risque de blessure en cas de montage erroné

Le non-respect des instructions de montage peut entraîner des blessures.

- ▶ L'installation et le montage de l'appareil doivent uniquement être effectués par un personnel qualifié, et dans le respect des règlements en vigueur et des prescriptions des fournisseurs d'énergie dans le pays concerné.
- ▶ Toute opération au niveau des composants électriques doit uniquement être réalisée par un électricien qualifié.
- ▶ Toutes les opérations entreprises au niveau de l'appareil doivent être réalisées avec soin et précaution.
- ▶ Avant de remettre l'appareil ou le système à l'utilisateur final, assurez-vous qu'il a été installé correctement.

DANGER

Risque de décharge électrique en cas d'appareil endommagé

Un appareil endommagé présente un risque de décharges électriques.

- ▶ Avant le montage de l'appareil, assurez-vous de l'absence de tout dégât visible.
- ▶ Un appareil endommagé ne doit être ni monté ni raccordé.
- ▶ Ne mettez pas en service les appareils endommagés.

DANGER

Risque de décharge électrique en cas de mauvaise isolation

Une mauvaise isolation de la fiche de raccordement des appareils de commutation externes entraîne un danger d'électrocution.

- ▶ Assurez-vous que la fiche de raccordement est sécurisée avec le serre-câble à l'intérieur de l'unité de commande.
- ▶ Assurez-vous que les longueurs de dénudage indiquées sont respectées.

REMARQUE**Dommages sur l'appareil en raison d'un mauvais raccordement électrique**

La sécurité électrique de l'appareil ne peut être assurée qu'en cas d'installation et de connexion d'un système de mise à la terre réglementaire.

- ▶ Toute opération au niveau des composants électriques doit uniquement être réalisée par un électricien qualifié.
- ▶ Veillez à la réalisation de cette mesure de sécurité fondamentale. L'appareil doit être adapté à la tension et à la fréquence locales.
- ▶ Vérifiez les données techniques sur la plaque signalétique et, en cas de non-conformité, ne branchez pas l'appareil.
- ▶ Ne raccordez les appareils à l'alimentation électrique qu'après avoir installé le système de canaux et, le cas échéant, le filtre de recyclage.
- ▶ Utilisez uniquement les câbles de raccordement autorisés.

REMARQUE**Dommages sur l'appareil dus à des distances de montage incorrectes**

Le non-respect des distances de montage peut entraîner des dommages sur l'appareil et les meubles de cuisine ainsi que des restrictions de fonctionnement.

- ▶ Lors du montage, observez les espacements minimaux indiqués dans la section Montage.

2.4.1 Informations de sécurité relatives au montage du dispositif aspirant

DANGER

Danger de mort par intoxication

En mode évacuation d'air, le dispositif aspirant aspire l'air de la pièce où il est installé et des pièces voisines. Sans apport d'air suffisant, une dépression se produit. En cas de fonctionnement simultané d'un foyer alimenté en air intérieur, des gaz toxiques risquent d'être aspirés dans la pièce depuis la cheminée ou la fosse de tirage.

- ▶ Assurez-vous que la pièce est toujours suffisamment ventilée.
- ▶ Utilisez uniquement un contacteur approuvé et testé (contacteur de fenêtre, détecteur de sous-pression) et faites valider son installation par un personnel habilité (ramoneur agréé).

AVERTISSEMENT

Risque de blessures dû aux mouvements rotatifs de l'hélice du ventilateur

Lorsque l'hélice du ventilateur est en rotation, il existe un risque de blessure.

- ▶ L'appareil doit uniquement être installé en l'absence de toute tension.
- ▶ Avant la mise en route, reliez les deux côtés du ventilateur au système de canaux.

ATTENTION**Risque de blessures dû aux mouvements rotatifs de l'hélice du ventilateur**

Il existe un risque d'intrusion dans le compartiment du ventilateur en cas de voies de guidage de l'air courtes.

- ▶ Ne passez jamais la main dans le compartiment du ventilateur par la sortie d'air.
- ▶ Montez toujours les ventilateurs de sorte que tout contact par la sortie d'air soit impossible.
- ▶ Installez une protection contre les intrusions entre le ventilateur et la sortie d'air si la voie de guidage de l'air est inférieure à 900 mm.
- ▶ Les filtres à charbon actif ne constituent pas une protection suffisante contre les intrusions.

2.4.2 Informations de sécurité relatives au montage des tables de cuisson** DANGER****Risque de décharge électrique en cas de câble d'alimentation endommagé**

Un câble d'alimentation endommagé (par exemple lors du montage ou par contact avec une zone de cuisson chaude) peut causer des décharges électriques, parfois fatales.

- ▶ Veillez à ce que le câble de raccordement ne soit pas coincé ni endommagé.
- ▶ Assurez-vous qu'aucun conducteur électrique n'entre en contact avec les zones de cuisson chaudes.

⚠ DANGER**Risque de décharge électrique en cas de mauvais raccordement au secteur**

Un branchement incorrect de l'appareil à l'alimentation électrique peut causer un risque d'électrocution.

- ▶ Assurez-vous que l'appareil est raccordé à l'alimentation électrique par un branchement sûr.
- ▶ Assurez-vous que l'appareil est raccordé à un système de mise à la terre réglementaire.
- ▶ Assurez-vous que l'installation est équipée d'un dispositif permettant la déconnexion intégrale du réseau électrique avec une ouverture d'au moins 3 mm sur tous les pôles (disjoncteurs, fusibles, coupe-circuits automatiques ou autres dispositifs de protection).

2.5 Informations de sécurité relatives à l'utilisation**⚠ DANGER****Risque de brûlure par surchauffe des graisses**

L'huile et les graisses peuvent rapidement chauffer et prendre feu.

- ▶ Ne laissez jamais l'appareil sans surveillance en cas de préparation avec de l'huile ou des graisses.
- ▶ Ne tentez jamais d'éteindre un feu d'huile ou de graisse avec de l'eau.
- ▶ Éteignez l'appareil.
- ▶ Étouffez le feu, par exemple à l'aide d'un couvercle ou d'une couverture anti-feu.

⚠ AVERTISSEMENT**Risque de brûlure lors de la chauffe de l'appareil**

Certains appareils et leurs composants exposés deviennent brûlants en fonctionnement. Une fois arrêté, il est nécessaire de les laisser refroidir. Le contact avec une surface chaude peut causer de graves brûlures.

- ▶ Ne touchez jamais un appareil brûlant.
- ▶ Prenez en compte l'indicateur de chaleur résiduelle.

⚠ AVERTISSEMENT**Risque de brûlure en cas de coupure de courant**

Un appareil en fonctionnement avant une coupure de courant peut rester brûlant pendant ou après la coupure.

- ▶ Ne touchez pas l'appareil encore brûlant.
- ▶ Maintenez les enfants à distance de l'appareil brûlant.

⚠ AVERTISSEMENT**Risque d'incendie et de brûlure par des objets chauds**

L'appareil et ses pièces non isolées sont brûlants pendant le fonctionnement et lors de la phase de refroidissement. Les objets en contact avec des composants brûlants de l'appareil chauffent très rapidement et peuvent causer de graves brûlures (en particulier les objets métalliques tels que les couteaux, fourchettes, cuillères, couvercles ou composants de l'appareil), voire s'enflammer.

- ▶ Ne laissez aucun objet sur l'appareil.
- ▶ Utilisez des outils adaptés (poignées, gants thermiques).
- ▶ Pour les tables de cuisson à induction, éteignez l'appareil après utilisation plutôt que de compter uniquement sur la détection de récipient pour éteindre les zones de cuisson.

ATTENTION**Risque d'endommagement par les récipients chauds**

Les récipients de cuisson chauds risquent d'endommager certains composants de l'appareil.

- ▶ Ne placez aucun récipient de cuisson chaud au niveau de la zone de commande ou de la zone d'affichage de la table de cuisson.
- ▶ Maintenez les récipients de cuisson chauds à distance de la buse d'aspiration.

REMARQUE

Dommmages sur l'appareil

Une utilisation non conforme peut entraîner des dommages sur l'appareil.

- ▶ Assurez-vous que le fond du récipient et la surface de l'appareil sont propres et secs.
- ▶ Soulevez toujours les récipients (sans les faire glisser) afin d'éviter les rayures et traces d'abrasion sur la surface de l'appareil.
- ▶ N'utilisez pas l'appareil en tant que surface d'entreposage.
- ▶ Éteignez l'appareil après chaque utilisation.

2.5.1 Informations de sécurité relatives à l'utilisation du dispositif aspirant

DANGER

Danger de mort par intoxication

En mode évacuation d'air, le dispositif aspirant aspire l'air de la pièce où il est installé et des pièces voisines. Sans apport d'air suffisant, une dépression se produit. En cas de fonctionnement simultané d'un foyer alimenté en air intérieur, des gaz toxiques risquent d'être aspirés dans la pièce depuis la cheminée ou la fosse de tirage.

- ▶ Assurez-vous que la pièce est toujours suffisamment ventilée.
- ▶ Utilisez uniquement un contacteur approuvé et testé (contacteur de fenêtre, détecteur de sous-pression) et faites valider son installation par un personnel habilité (ramoneur agréé).

AVERTISSEMENT

Risque d'incendie en cas de préparation de plats flambés

En fonctionnement, le dispositif aspirant capte les graisses issues de la cuisson. La préparation de plats flambés peut mettre feu à ces graisses.

- ▶ Nettoyez régulièrement le dispositif aspirant.
- ▶ Ne travaillez jamais avec une flamme nue lorsque le dispositif aspirant est en fonctionnement.

ATTENTION**Endommagement par l'aspiration d'objets ou de papier**

Les objets légers et de petite taille, tels que des chiffons de nettoyage en tissu ou en papier, risquent d'être aspirés par le dispositif aspirant. Cela risque d'endommager le ventilateur ou de compromettre les performances d'aspiration.

- ▶ Ne posez aucun objet ou papier au niveau du dispositif aspirant.
- ▶ Utilisez uniquement le dispositif aspirant avec un filtre à graisses installé.

ATTENTION**Endommagement par le dépôt de graisse ou l'encrassement**

Les dépôts de graisse et autres formes d'encrassement risquent d'interférer avec le bon fonctionnement du dispositif aspirant.

- ▶ N'utilisez jamais le dispositif aspirant sans filtre à graisse en acier inoxydable correctement installé.

REMARQUE**Augmentation de l'humidité de l'air**

Chaque processus de cuisson tend à augmenter l'humidité dans l'air ambiant. En mode recyclage d'air, l'humidité des vapeurs de cuisson est peu réduite.

- ▶ En mode recyclage d'air, assurez un renouvellement de l'air suffisant (en ouvrant une fenêtre, par exemple).
- ▶ Prenez les dispositions nécessaires au maintien d'un niveau d'humidité confortable (45-60 % d'humidité), par l'ouverture de passages d'aération naturelle ou l'actionnement d'une VMC, par exemple.

2.5.2 Informations de sécurité relatives à l'utilisation des tables de cuisson

DANGER

Risque d'incendie lorsque la table de cuisson reste sans surveillance

L'huile et les graisses peuvent rapidement chauffer et prendre feu.

- ▶ Ne faites jamais chauffer de l'huile ou de la graisse sans surveiller la chauffe.
- ▶ Ne tentez jamais d'éteindre un feu d'huile ou de graisse avec de l'eau.
- ▶ Éteignez la table de cuisson.
- ▶ Étouffez le feu, par exemple à l'aide d'un couvercle ou d'une couverture anti-feu.

DANGER

Risque d'explosion en cas d'utilisation de liquides inflammable

Les liquides inflammables se trouvant à proximité d'une table de cuisson peuvent exploser et causer des blessures graves.

- ▶ Ne pulvérisez pas d'aérosols à proximité de l'appareil tant qu'il est en fonctionnement.
- ▶ Ne stockez pas de liquides inflammables à proximité d'une table de cuisson.

AVERTISSEMENT

Risque de brûlures par l'écoulement de liquides chauds

Un manque de surveillance lors des processus de cuisson risque d'entraîner la surcuisson des aliments et l'écoulement de liquides chauds.

- ▶ Surveillez toujours les cuissons en cours.
- ▶ Évitez les surcuissons.
- ▶ Éteignez l'appareil après chaque utilisation.

AVERTISSEMENT

Risque de brûlure par la vapeur chaude

La présence de liquide entre la zone de cuisson et le fond du récipient peut conduire à des brûlures par la vapeur formée.

- ▶ Assurez-vous que la zone de cuisson et le fond du récipient sont toujours secs.

REMARQUE

Endommagement par les aliments contenant du sucre ou du sel

Les aliments contenant du sucre ou du sel, de même que les jus de fruits, peuvent endommager la zone de cuisson.

- ▶ Veillez à éviter la chute d'aliments contenant du sucre ou du sel sur la zone de cuisson chaude.
- ▶ Enlevez immédiatement tout aliment contenant du sucre ou du sel, ou tout jus de fruits versé sur la zone de cuisson chaude.

ATTENTION

Rayonnement électromagnétique

Effets sur les pacemakers, appareils auditifs et implants métalliques. Les tables de cuisson à induction émettent un champ magnétique haute fréquence au niveau des zones de cuisson. À proximité immédiate des zones de cuisson, les pacemakers, appareils auditifs ou implants métalliques peuvent subir des perturbations ou dysfonctionnements.

- ▶ En cas de doute, adressez-vous au fabricant de votre dispositif médical ou à votre médecin.

2.6 Informations de sécurité pour le nettoyage et l'entretien

REMARQUE

Dommages sur l'appareil en cas de salissures

Les salissures peuvent entraîner une détérioration de l'appareil, une réduction de ses fonctions, ou l'apparition de fortes odeurs.

- ▶ Nettoyez régulièrement l'appareil.
- ▶ Éliminez immédiatement les salissures.
- ▶ Pour le nettoyage, utilisez uniquement un produit nettoyant non abrasif afin d'éviter les rayures et traces d'abrasion sur la surface.
- ▶ Assurez-vous que l'eau utilisée pour le nettoyage ne puisse pas pénétrer à l'intérieur de l'appareil. Le chiffon utilisé ne doit pas être mouillé à l'excès. N'aspergez jamais directement l'appareil avec de l'eau. De l'eau pénétrant à l'intérieur de l'appareil risquerait de l'endommager.
- ▶ N'utilisez pas d'appareil de nettoyage à vapeur pour le nettoyer l'appareil. La vapeur risque de causer un court-circuit au niveau des pièces conductrices et endommager l'appareil.
- ▶ Observez toutes les informations fournies dans la section « Nettoyage et entretien ».

2.6.1 Informations de sécurité pour le nettoyage et l'entretien des dispositifs aspirants

DANGER

Risque d'incendie par les dépôts de graisses

Un nettoyage irrégulier ou insuffisant du filtre à graisse ou un changement de filtre retardé présente un risque d'incendie.

- ▶ Nettoyez et remplacez le filtre à intervalles réguliers.

⚠ AVERTISSEMENT**Risque de blessure à l'ouverture de la protection inférieure du boîtier**

Lorsque l'hélice du ventilateur est en rotation, il existe un risque de blessure.

- ▶ Avant de retirer les protections au niveau de l'hélice du ventilateur, mettez l'appareil à l'arrêt et débranchez-le de l'alimentation électrique en vous assurant qu'il ne puisse pas être rebranché.

REMARQUE**Dommages sur l'appareil et dysfonctionnement**

Des salissures dans les ouvertures d'aération peuvent entraîner des dommages sur les composants ainsi que des dysfonctionnements.

- ▶ Gardez toutes les ouvertures d'aération ouvertes et propres.

2.6.2 Informations de sécurité pour le nettoyage et l'entretien des tables de cuisson

⚠ AVERTISSEMENT**Risque de brûlure sur les surfaces brûlantes**

Risque de brûlure lors du nettoyage des tables de cuisson chaudes.

- ▶ Attendez que les tables de cuisson aient refroidies avant de les nettoyer.
- ▶ Tenez compte de l'indicateur de chaleur résiduelle.

2.7 Informations de sécurité pour la réparation, la maintenance et les pièces de rechange

DANGER

Risque de blessures lors de travaux de réparations

Le manque de compétences peut entraîner des blessures lors des travaux de réparation.

- ▶ Les opérations de réparation et de maintenance doivent uniquement être effectuées par un personnel qualifié, dans le respect des règlements en vigueur et des prescriptions des fournisseurs d'énergie dans le pays concerné.
- ▶ Débranchez l'appareil de l'alimentation électrique en vous assurant qu'il ne puisse pas être rebranché.
- ▶ Toute opération au niveau des composants électriques doit uniquement être réalisée par un électricien qualifié.
- ▶ Un câble d'alimentation endommagé doit être remplacé par un câble d'alimentation approprié.

AVERTISSEMENT

Risque de blessure ou d'endommagement en cas de réparation inappropriée

Les pièces de rechange inappropriées sont susceptibles d'entraîner des risques de blessure ou d'endommagement de l'appareil. Les modifications, ajouts ou retraites de composants sur l'appareil risquent de compromettre la sécurité opérationnelle.

- ▶ En cas de réparation, utilisez toujours des pièces de rechange d'origine.
- ▶ N'opérez jamais de modifications, de montage additionnel ou de transformation au niveau de l'appareil.

2.8 Informations de sécurité relatives au démontage et à la mise au rebut

DANGER

Risque de blessures lors du démontage

Le manque de compétences peut entraîner des blessures lors du démontage.

- ▶ Le démontage doit uniquement être effectué par un personnel qualifié, dans le respect des règlements en vigueur et des prescriptions des fournisseurs d'énergie dans le pays concerné.
- ▶ Débranchez l'appareil de l'alimentation électrique en vous assurant qu'il ne puisse pas être rebranché.
- ▶ Toute opération au niveau des composants électriques doit uniquement être réalisée par un électricien qualifié.

DANGER

Risque de décharge électrique en cas de mauvais débranchement

Des risques d'électrocutions sont susceptibles d'apparaître en cas de débranchement incorrect de l'appareil de l'alimentation électrique.

- ▶ Débranchez l'appareil de l'alimentation électrique en vous assurant qu'il ne puisse pas être rebranché.
- ▶ L'absence de tension au niveau de l'appareil doit être vérifiée à l'aide d'un appareil de mesure approprié.
- ▶ Évitez de toucher les contacts nus de l'unité électronique. Ceux-ci peuvent contenir des charges résiduelles.

DANGER

Risque de décharge électrique par charge résiduelle

Les composants électroniques de l'appareil peuvent contenir une charge résiduelle et causer une décharge électrique.

- ▶ Ne touchez pas les contacts à nu.

3 Données techniques

Paramètre	Valeur
Tension de raccordement polyphasé	380 - 415 V 2N/3N
Tension de raccordement monophasée	220 - 240 V
Fréquence	50 - 60 Hz
Puissance absorbée maximale	7 250 W
Protection par fusible/ raccordement au secteur triphasé	3 x 16 A
Protection par fusible/ raccordement au secteur biphasé	2 x 16 A
Protection par fusible/ raccordement au secteur monophasé	1 x 32 A (1 x 20 A / 1 x 16 A)
Dimensions (largeur x profondeur x hauteur)	580 x 515 x 199 mm
Poids (accessoires/emballage compris)	18,3 kg (PURSA) 20,2 kg (PURSU)
Table de cuisson	
Zone de cuisson avant gauche	Ø 95 mm
Puissance zone de cuisson avant gauche	400 W
Puissance niveau Power zone de cuisson avant gauche	< 600 W
Zone de cuisson avant droite	Ø 210 mm
Puissance zone de cuisson avant droite	2 300 W
Puissance niveau Power zone de cuisson avant droite	3 000 W
Dimension zone de cuisson arrière gauche	Ø 140 mm
Puissance zone de cuisson arrière gauche	900 W
Puissance niveau Power zone de cuisson arrière gauche	1 350 W
Dimension zone de cuisson arrière droite	Ø 175 mm
Puissance zone de cuisson arrière droite	1 400 W
Puissance niveau Power zone de cuisson arrière droite	2 100 W

Paramètre	Valeur	
Consommation énergétique table de cuisson (dimension de récipient)		
Zone de cuisson avant gauche	non applicable	
Zone de cuisson arrière gauche	150 mm	194,2 Wh/kg
Zone de cuisson avant droite	210 mm	189,3 Wh/kg
Zone de cuisson arrière droite	180 mm	182,5 Wh/kg
Total (moyenne)	188,7 Wh/kg	
Système d'évacuation d'air		
Niveaux de puissance dispositif aspirant	1 - 9, P	
Raccordement pour l'évacuation d'air	BORA Ecotube	
Système de recyclage d'air		
Niveaux de puissance dispositif aspirant	1 - 9, P	
Dimensions de l'ouverture de retour de flux (LxH)	445 x 137 mm	
Durée de vie du filtre à charbon actif	150 h (1 an)	

Tab. 3.1 Données techniques S Pure

Dimensions PURSA

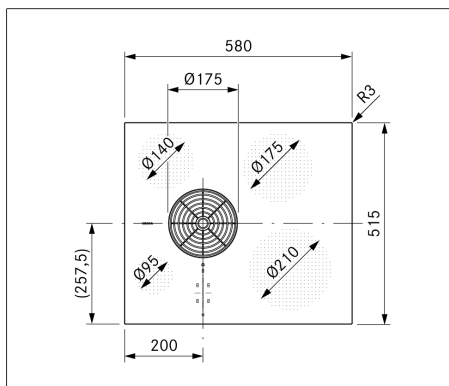

Fig. 3.1 Vue de dessus PURSA

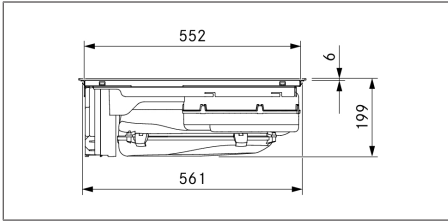

Fig. 3.2 Vue de devant PURSA

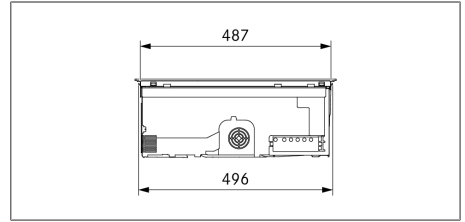

Fig. 3.6 Vue de côté PURSU

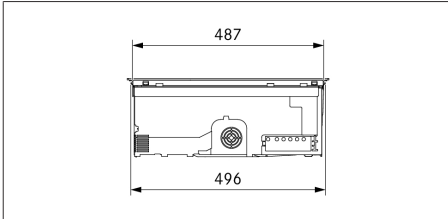

Fig. 3.3 Vue de côté PURSA

Dimensions PURSU

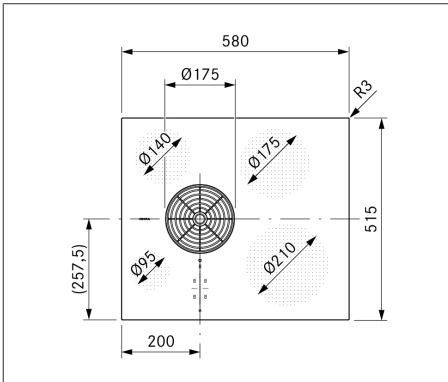

Fig. 3.4 Vue de dessus PURSU

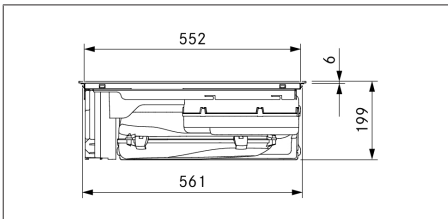

Fig. 3.5 Vue de devant PURSU

4 Description de l'appareil

► Respectez tous les avertissements et remarques de sécurité (voir "2 Sécurité").

4.1 Description

Type	Désignation longue
PURSA	S Pure table de cuisson induction avec dispositif aspirant - Évacuation d'air
PURSU	S Pure table de cuisson induction avec dispositif aspirant - Recyclage d'air

Tab. 4.1 Description

4.2 Description du système

4.2.1 Composition

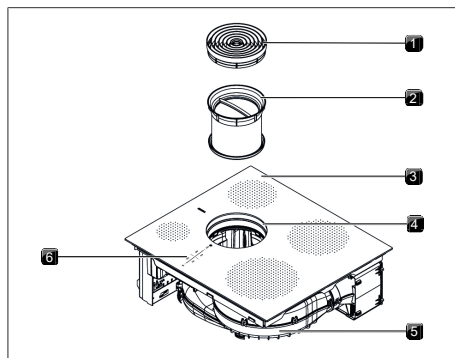

Fig. 4.1 Table de cuisson

- [1] Buse d'aspiration
- [2] Filtre à graisse en acier inoxydable
- [3] Table de cuisson
- [4] Ouverture d'entrée
- [5] Ventilateurs
- [6] Zone de commande

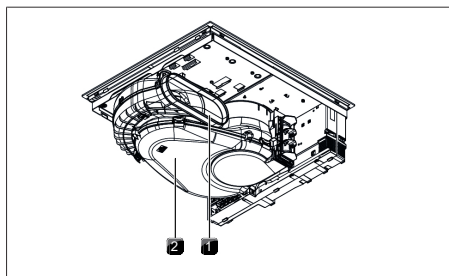

Fig. 4.2 PURSA - Vue de dessous

- [1] Ouverture de sortie d'air
- [2] Boîtier de circulation de l'air avec fond

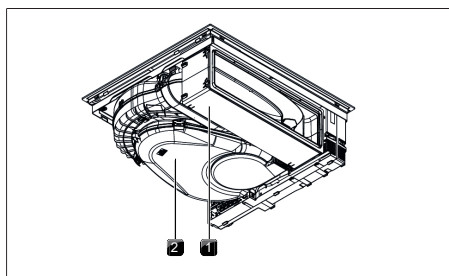

Fig. 4.3 PURSA - Vue arrière

- [1] Boîtier de purification de l'air avec extension télescopique
- [2] Boîtier de circulation de l'air avec fond

4.2.2 Zone de commande et principe de fonctionnement

i Le principe de commande et les fonctions sont décrits plus en détails au chapitre Fonctions et utilisation.

Le dispositif aspirant et les tables de cuisson sont commandés à l'aide d'une zone de commande centrale. La zone de commande est équipée de touches tactiles et champs d'affichage électronique. Les touches tactiles réagissent au contact des doigts.

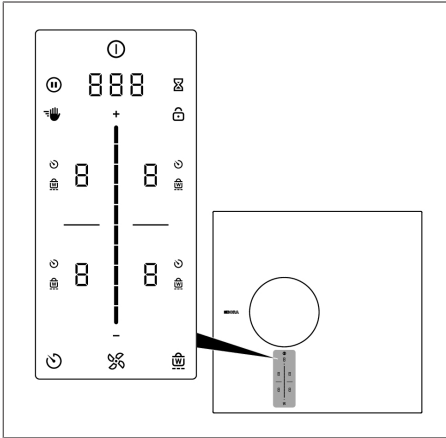

Fig. 4.4 Zone de commande centrale tactile

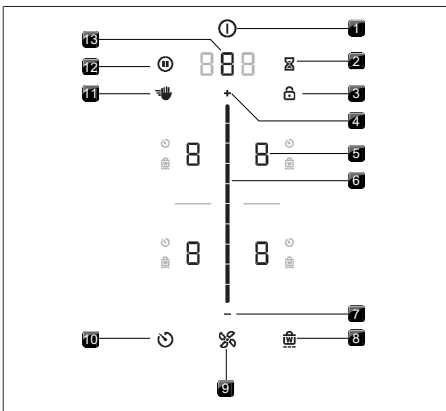

Fig. 4.5 Zones tactiles/Touches

- [1] Marche/arrêt
- [2] Minuteur d'alarme
- [3] Verrouillage
- [4] Plage de réglage Plus
- [5] Sélection de la zone de cuisson (4x)
- [6] Barre de curseur tactile (plage de réglage)
- [7] Plage de réglage Moins
- [8] Activer/désactiver
- [9] Fonctions du ventilateur
- [10] Minuteur de cuisson
- [11] Verrouillage au nettoyage
- [12] Fonction de pause
- [13] Sélection du ventilateur / Ouverture du menu

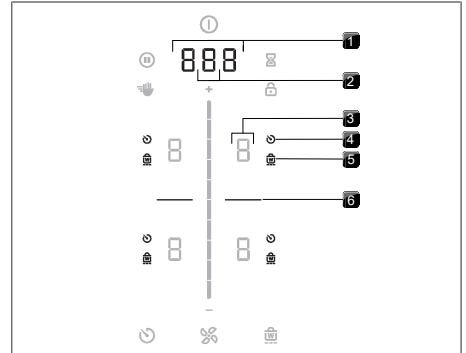

Fig. 4.6 Zones d'affichage

- [1] Affichage multifonction
- [2] Affichage du ventilateur
- [3] Indicateur de zone de cuisson (4x)
- [4] Indicateur de minuteur de cuisson (4x)
- [5] Affichage fonction de maintien au chaud (4x)
- [6] Ligne de démarcation

4.2.3 Symboles

Présentation générale des symboles	Désignation	Fonction/utilisation
	Touche marche/ arrêt	Marche/arrêt
	Touche de pause	Activation/désactivation de la fonction de pause
	Touche de nettoyage	Activation/désactivation du verrouillage au nettoyage
	Bouton Minuteur	Réglage du minuteur d'alarme
	Touche de verrouillage	Verrouillage
	Curseur	Réglage des valeurs
	Touche plus	Augmenter une valeur
	Touche moins	Diminution d'une valeur
	Touche du ventilateur	Activation/désactivation de l'aspiration automatique, arrêt de la temporisation

Présentation générale des symboles	Désignation	Fonction/utilisation
	Touche de minuteur de cuisson	Réglage du minuteur de cuisson
	Touche de maintien au chaud	Activer/désactiver la fonction de maintien au chaud

Tab. 4.2 Signification des symboles

4.2.4 Affichage 7 segments

Affichage multifonction	Signification	
Affichage du ventilateur		Niveaux de puissance
		Niveau Power
		Inactif
		aspiration automatique
		Système de temporisation automatique
Affichage multifonction		Indicateur d'entretien du filtre
		Indication de la durée
	Ex. :	Code d'erreur
Affichage de zone de cuisson	Signification	
Affichage de zone de cuisson		Niveau de puissance
		Niveau Power
		Niveau de maintien au chaud
		Fonction café
		Détection de récipient
		Inactif
		Indicateur de chaleur résiduelle (la zone de cuisson est éteinte mais encore chaude)
		Erreur

Tab. 4.3 Signification des affichages 7 segments

4.2.5 Luminosité

- La zone de commande peut être éclairée selon 2 niveaux de luminosité (100% et 50%).
- Le système adapte la luminosité à la situation de commande. Les éléments pertinents sont éclairés avec une luminosité accentuée, les autres sont assombris. Les fonctions non disponibles ne sont pas éclairées.

Luminosité	Utilisation
100 %	Fonction active et sélectionnée
50 %	Fonction inactive et sélectionnable
0 %	Fonction indisponible

Tab. 4.4 Luminosité

4.2.6 Sons

- Le volume des signaux sonores peut être réglé dans le menu (0 % à 100 %).
- Le signal sonore de la touche marche/arrêt ne peut pas être réglé sur 0.
- Les signaux sonores de sécurité sont toujours émis à un volume de 100%.

Le système fait la distinction entre deux types de signaux sonores :

Signal sonore	Fonction
Un seul « bip » court (0,25 s)	Confirmation d'une sélection
Suite de « bips »	Interaction requise

Tab. 4.5 Sons

4.3 Principe de fonctionnement de l'aspiration sur table de cuisson

En fonction de votre décision d'achat, le dispositif aspirant peut être utilisé en mode d'évacuation ou de recyclage de l'air.



Évacuation d'air

L'air aspiré est purifié par le filtre à graisses et dirigé vers l'extérieur par un système de canaux.

L'évacuation d'air ne doit pas se faire :

- dans une cheminée en fonctionnement d'évacuation de fumée ou de gaz de combustion ;
- dans un conduit servant à l'aération de pièces où se trouvent des foyers de combustion.

Si l'évacuation d'air est dirigée dans une cheminée d'évacuation de fumées ou de gaz de combustion qui n'est pas en service, le montage doit être contrôlé et approuvé par un ramoneur qualifié.



Recyclage d'air

L'air aspiré est purifié par le filtre à graisses et par un filtre à charbon actif avant d'être redirigé dans la pièce. En mode recyclage d'air, le filtre à charbon actif est nécessaire pour piéger les odeurs. Pour des raisons d'hygiène et de santé, le filtre à charbon actif doit être changé à intervalle régulier (Nettoyage et entretien).

- i** En mode recyclage d'air, il faut veiller à ce que l'approvisionnement en air et l'aération soient suffisants pour évacuer l'humidité de l'air.

4.4 Principe de fonctionnement de la table de cuisson à induction

Une bobine d'induction est située sous la zone de cuisson à induction. Lorsque la zone de cuisson est allumée, cette bobine produit un champ magnétique qui agit directement sur le fond du récipient en le chauffant. L'échauffement de la zone de cuisson se produit uniquement de manière indirecte, puisqu'il est causé par la chaleur du récipient. Les zones de cuisson à induction fonctionnent uniquement avec des récipients pourvus d'un fond magnétisable.

L'induction tient automatiquement compte de la taille du récipient de cuisson utilisé, permettant de chauffer uniquement la surface de la zone de cuisson recouverte par le fond du récipient.

- Respectez le diamètre minimal du fond du récipient.

Niveaux de puissance

La puissance élevée des tables de cuisson à induction permet un chauffage très rapide du récipient. Afin d'éviter de brûler les aliments, une certaine adaptation est nécessaire par rapport aux systèmes de cuisson conventionnels lors du choix du niveau de puissance.

Fonction	Niveau de puissance
Fonte de beurre et de chocolat, dissolution de la gélatine	1
Garde au chaud les sauces et les soupes, le riz	1-3
Cuisson de pommes de terre, pâtes, soupes, ragoûts, compotes de fruits, légumes et poissons, décongélation de plats	2-6
Cuisson dans des poêles avec revêtement, cuisson lente (sans surchauffe de la graisse) d'escalopes, poisson	6-7
Chauffe de graisse, cuisson de viande, préparation de liaisons et de soupes, cuisson d'omelettes	7-8
Cuisson de grande quantité de liquide, cuisson de steaks	9
Faire chauffer de l'eau	P

Tab. 4.6 Recommandations pour les niveaux de puissance

Les données du tableau sont fournies à titre indicatif. Il convient de diminuer ou d'augmenter le niveau de puissance en fonction de la quantité et du récipient de cuisson.

Récipient de cuisson adapté

 Les récipients de cuisson portant ce signe sont adaptés aux tables de cuisson à induction. Les récipients utilisés sur les tables de cuisson à induction doivent être en métal, posséder des propriétés magnétiques et présenter une surface de fond suffisante.

Les récipients de cuisson appropriés sont constitués de :

- acier inoxydable à fond magnétisable
- acier émaillé
- fonte

Appareil	Zone de cuisson	Diamètre minimum pour les fonds des récipients
S Pure	avant gauche	70 mm
	arrière gauche	80 mm
	avant droite	120 mm
	arrière droite	90 mm

Tab. 4.7 Diamètre minimum pour des récipients

- ▶ Le cas échéant, testez le récipient avec un aimant. Si un aimant est attiré par le fond du récipient, le récipient convient généralement à l'induction.
- ▶ Veillez à la composition du fond du récipient de cuisson. Le fond du récipient ne doit pas être bombé (exception : woks). Un bombement peut entraîner un défaut de mesure de la température du foyer et résulter en une surchauffe du récipient. Le récipient de cuisson ne doit pas comporter de rainures et de bords coupants de façon à ne pas rayer la surface de la table de cuisson.
- ▶ Placez le récipient de cuisson (sans dessous-de-plat) directement sur la plaque vitrocéramique.

i Les durées de cuisson, le temps de chauffe du fond du récipient et les résultats de la cuisson sont sensiblement influencés par la composition et la qualité du récipient.

Bruits

Lorsque les zones de cuisson à induction sont allumées, des bruits peuvent se produire dans le récipient de cuisson, ceux-ci variant en fonction du matériau et de la fabrication du fond du récipient :

- Un ronflement peut survenir en cas de fonctionnement à niveau de puissance élevée. Il s'atténue ou disparaît une fois le niveau de puissance réduit.
- Des crépitements ou sifflements peuvent se produire à cause des différents fonds des récipients de cuisson (par ex. : fond sandwich).
- Un cliquetis peut être entendu lors d'opérations de couplage électronique, notamment en cas de fonctionnement à niveau de puissance réduit.
- Un bourdonnement peut être perçu lorsque le ventilateur de refroidissement est en marche. Pour augmenter la longévité de l'électronique, la table de cuisson est munie d'un ventilateur de refroidissement. Si la table de cuisson est utilisée de

manière intensive, le ventilateur de refroidissement se met automatiquement en marche. Vous entendez un bourdonnement. Le ventilateur de refroidissement peut continuer à fonctionner une fois l'appareil éteint.

5 Fonctions et utilisation

i L'aspiration sur table de cuisson intégrée ne doit pas être utilisée avec d'autres tables de cuisson.

i La table de cuisson doit uniquement être mise en marche lorsque le clapet de changement de filtre, le filtre à graisses en acier inoxydable et la buse d'aspiration (ainsi que le filtre à charbon actif, pour la variante à recyclage de l'air) sont installés.

► Respectez tous les avertissements et remarques de sécurité (voir "2 Sécurité").

5.1 Instructions d'utilisation générales

Le dispositif aspirant et les tables de cuisson sont commandés à l'aide d'une zone de commande centrale. La zone de commande est équipée de touches tactiles et champs d'affichage électroniques. Les touches tactiles réagissent au contact des doigts. Vous pouvez manipuler l'appareil en appuyant (commande tactile) ou en effectuant un glissement (commande du curseur) sur les touches sensibles avec les doigts.

5.2 Commande tactile :

Le système permet plusieurs types de commandes tactiles. Il différencie les pressions courtes et longues, et détecte les glissements verticaux du doigt (utilisation du curseur).

Commande tactile	utilisable sur	durée du contact
Pression courte	Touches + curseur	0,3 s
Pression longue	Touches + curseur	1 - 8 s
Glissement	Curseur	0,1 - 8 s

Tab. 5.1 Commande tactile :

5.3 Vue d'ensemble de fonctions

La table de cuisson à dispositif aspirant S Pure est équipée des fonctions suivantes :

Fonctions générales

- Régulation électronique de la puissance
- Minuteur d'alarme

Dispositif aspirant

- commande automatique de l'aspiration
- Système de temporisation automatique
- Niveau Power du dispositif aspirant
- Indicateur d'entretien du filtre

Table de cuisson

- Activer/désactiver
- Détection de récipient
- Détection de récipient permanente
- Activer/désactiver
- Minuteur de cuisson (arrêt automatique)
- Fonction de pause
- Zone de cuisson à niveau Power
- Fonction café

Dispositifs de sécurité

- sécurité enfant
- Verrouillage
- Verrouillage au nettoyage
- Indicateur de chaleur résiduelle
- Arrêt de sécurité
- Protection anti-surchauffe

5.4 Utilisation du système

5.4.1 Mise en marche

- Appuyez longuement sur la touche marche/arrêt **(D)**.
- Une animation de mise en marche est affichée dans la barre de curseur.
 - Une fois le système allumé, l'affichage standard apparaît dans la zone de commande.

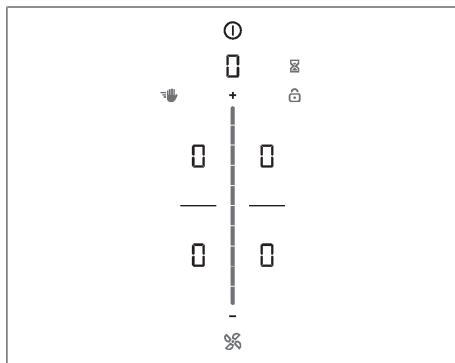



Fig. 5.1 Affichage standard après l'allumage

- i** Lorsque la sécurité enfant est activée, la touche de verrouillage s'allume après le démarrage du système . L'affichage standard apparaît une fois le système déverrouillé (Sécurité enfant).

5.4.2 Mise à l'arrêt

- ▶ Appuyez longuement sur la touche marche/arrêt .
- L'animation de mise à l'arrêt est affichée.

Si le dispositif aspirant était en marche :

- Le témoin du ventilateur s'allume et le système de temporisation automatique démarre. Une animation de temporisation automatique est affichée.
- L'affichage s'éteint une fois la durée de temporisation écoulée.

Si la table de cuisson était en marche :

- Si des zones de cuisson étaient en marche et qu'elles sont encore brûlantes, l'indicateur de chaleur résiduelle  est affiché.
- L'affichage s'éteint une fois la chaleur résiduelle dissipée.

5.4.3 Minuteur d'alarme

Le minuteur d'alarme propose la fonction d'un minuteur classique et émet un signal visuel et sonore après l'écoulement de la durée définie par l'utilisateur.

Activation du minuteur

- ▶ Pression sur le bouton Minuteur .

- Dans l'affichage multifonction situé au-dessus de la barre de curseur, le temps en minutes est affiché en clignotant ()
- L'affichage des zones de cuisson est assombri.

Réglage de la durée

- ▶ Réglez la durée souhaitée :

Commande	Augmenter la durée	Diminuer la durée
Glissement	vers le haut	vers le bas
Appuyer sur	(précision à la minute)	(précision à la minute)

Tab. 5.2 Réglage de la durée

- Le bouton Minuteur  commence à clignoter.

Démarrer le minuteur

- ▶ Pression sur le bouton Minuteur  clignotant.
- Le compte à rebours de la durée définie démarre.
 - L'affichage multifonction indique le temps restant.
 - Le bouton Minuteur s'affiche.

Durée écoulée

- 10 secondes avant l'écoulement de la durée définie, le système affiche le temps restant.
- Pendant les 5 dernières secondes du décompte, un signal sonore est émis chaque seconde.
- L'affichage de la durée  repasse sur le niveau de puissance du ventilateur.

Désactivation anticipée du minuteur

- ▶ Pression longue sur le bouton Minuteur .
- Le minuteur s'arrête.
 - La zone de commande passe sur l'affichage standard.

- i** Le minuteur reste actif lorsque l'appareil est arrêté.

5.4.4 Verrouillage

Le verrouillage évite la modification accidentelle des réglages sélectionnés pendant le fonctionnement.

- L'activation du verrouillage est signalée par le témoin .

- Les fonctions sont verrouillées et les témoins de l'affichage sont assombris (à l'exception de la touche marche/arrêt).

Activation du verrouillage

- ▶ Appuyez longuement sur la touche de verrouillage



- L'affichage de la zone de commande s'assombrit.
- La touche de verrouillage s'allume.
- Toutes les fonctions, à l'exception de la touche de verrouillage et de la touche marche/arrêt, sont désactivées.

- Le système est désactivé lorsque le verrouillage des commandes est actif. Ensuite, lors de la prochaine mise en marche, le verrouillage de la commande n'est plus actif.

Désactivation du verrouillage

- ▶ Appuyez longuement sur la touche de verrouillage



- L'affichage standard s'éclaire et la zone de commande est à nouveau active.
- La touche de verrouillage est assombrie.

5.4.5 Verrouillage au nettoyage

Le verrouillage au nettoyage empêche la manipulation accidentelle des commandes lors du nettoyage de la zone de commande pendant le processus de cuisson. Lorsque le verrouillage est activé, la zone de commande est désactivée pendant 10 secondes. Le temps restant est affiché. Pendant ce temps, tous les paramètres de l'appareil restent inchangés.

Activation du verrouillage au nettoyage

- ▶ Appuyez sur la touche de nettoyage

- La touche de nettoyage s'allume.
- La zone de commande est verrouillée pendant 10 secondes.
- Dans l'affichage multifonction, le minuteur décompte le temps automatiquement.

Désactivation du verrouillage au nettoyage

- Une fois la durée écoulée, la manipulation des commandes tactiles est de nouveau possible.

ou

- ▶ Appuyez longuement sur la touche de nettoyage

- La touche de verrouillage au nettoyage est assombrie.

- La zone de commande sera déverrouillée.

5.5 Fonctions du dispositif aspirant

5.5.1 Réglage des niveaux de puissance du ventilateur

La puissance du ventilateur peut être réglée de différentes manières :

- ▶ Appuyez sur ou .
- ▶ Réglage à l'aide du curseur
- ▶ Appuyez sur la position souhaitée sur le curseur

5.5.2 Niveau Power du ventilateur

Lors de l'activation du niveau Power, la puissance maximale du dispositif aspirant est disponible pendant un temps prédéfini. Le niveau Power permet d'aspirer plus rapidement les vapeurs de cuisson qui se dégagent plus intensément. Au bout de 5 le niveau Power repasse automatiquement au niveau de puissance 9.

Activation du niveau Power du ventilateur

- ▶ Une fois le niveau de puissance 9 activé, appuyez sur .
- L'affichage du ventilateur indique

Désactivation du niveau Power du ventilateur

Le niveau Power du ventilateur est désactivé dès qu'un autre niveau de puissance est réglé.

5.5.3 aspiration automatique



La puissance du dispositif aspirant est réglée de manière automatique en fonction du réglage de la table de cuisson. La commande manuelle du ventilateur n'est plus nécessaire, mais reste possible à tout moment. La puissance du dispositif aspirant est automatiquement adaptée au niveau de puissance maximal activé sur les zones de cuisson en fonctionnement.

Fonction	Niveaux de puissance									
Niveau de cuisson	1	2	3	4	5	6	7	8	9	P
Puissance d'aspiration	4	4	4	4	5	6	7	8	9	P

Tab. 5.3 Puissance d'aspiration et niveau de cuisson

- Si le niveau de puissance de la zone de cuisson concernée est modifié, la puissance d'aspiration est automatiquement ajustée. L'adaptation de la puissance d'aspiration a lieu avec un retard de 20 secondes.

Activation de l'aspiration automatique pour un processus de cuisson :



- ▶ Appuyez sur la touche du ventilateur .
- Le témoin du ventilateur s'allume.
- Une animation est affichée sur la barre de curseur.
- La mention  est affichée.

Désactivation de l'aspiration automatique :

- ▶ Opérez un glissement du doigt jusqu'à un certain niveau de puissance.
- ou
- ▶ Appuyez sur la touche du ventilateur .

5.5.4 Arrêt du ventilateur

Arrêt du ventilateur

- ▶ Opérez un glissement du doigt vers le bas jusqu'au niveau 0.
- ou
- ▶ Appuyez sur  jusqu'à atteindre le niveau 0.
- ou
- ▶ Appuyez longuement sur la touche du ventilateur .
- ou
- ▶ Dans l'affichage multifonction, appuyez longuement sur le niveau de puissance du ventilateur.
- Le système de temporisation automatique démarre.

5.5.5 Système de temporisation automatique

Le dispositif aspirant fonctionne à un faible niveau et s'éteint automatiquement au bout d'une durée définie. La durée de la temporisation peut être réglée dans le menu (10, 15 ou 20 minutes). La temporisation est pré-réglée en usine sur une durée de 20 minutes.

- La temporisation automatique est mise en marche lorsque l'aspiration des vapeurs est terminée.
- Une fois la durée de temporisation écoulée, le dispositif aspirant s'arrête automatiquement.

Arrêt anticipé du système de temporisation automatique

- ▶ Appuyez longuement sur la touche du ventilateur .
- Le système de temporisation automatique du dispositif aspirant est mis à l'arrêt.

-  BORA recommande de laisser fonctionner le système de temporisation du dispositif aspirant.

5.5.6 Indicateur d'entretien du filtre



L'indicateur d'entretien de filtre du dispositif aspirant est automatiquement activé lorsque la durée de vie du filtre à charbon actif est atteinte (recyclage d'air uniquement).

- L'affichage multifonction indique .
- L'indicateur d'entretien du filtre s'allume à chaque mise en marche du dispositif aspirant et reste allumé jusqu'au changement du filtre et à la réinitialisation de l'indicateur d'entretien des filtres (voir "6.3 Option de menu 3 : Affichage de l'état du filtre et réinitialisation de l'indicateur d'entretien du filtre").
- L'utilisation de l'appareil reste possible sans restrictions.

-  Indépendamment de l'indicateur d'entretien du filtre, les composants du filtre à graisse ont besoin d'être nettoyés régulièrement (voir chapitre « 8 Nettoyage et entretien »).

5.6 Fonctions de la table de cuisson

5.6.1 Détection de récipient

Sur les tables de cuisson à induction, la zone de cuisson reconnaît automatiquement la taille des récipients et apporte l'énergie de manière ciblée, uniquement sur la surface recouverte. L'absence de récipient et la présence d'un récipient trop petit ou inadapté sont également détectées. Lorsqu'une table de cuisson ne fonctionne pas, la mention  /  est affichée en alternance. Cela se produit lorsque

- elle est mise en marche sans récipient ou avec un récipient inapproprié.

- le diamètre du fond du récipient de cuisson est trop petit.
 - le récipient est enlevé de la zone de cuisson allumée.
- Si aucun récipient n'est détecté au bout de 10 minutes après le réglage du niveau de puissance, la zone de cuisson est automatiquement mise à l'arrêt.

Détection de récipient permanente

L'appareil détecte automatiquement la présence d'un récipient et active la commande de zone de cuisson correspondante. La sélection manuelle de la zone de cuisson n'est plus nécessaire (voir "6.7 Option de menu 7 : Détection de récipient permanente").

- i** Pour les tables de cuisson à induction, éteignez l'appareil après utilisation plutôt que de compter uniquement sur la détection de récipient pour éteindre les zones de cuisson.

5.6.2 Sélection de la zone de cuisson

- ▶ Appuyez sur l'affichage de zone de cuisson.
- L'affichage de la zone de cuisson indique .
- Les fonctions supplémentaires de la zone de cuisson s'affichent.
- La commande des zones de cuisson est activée pendant 2 secondes et vous pouvez procéder au réglage de la zone de cuisson sélectionnée.
- ▶ Au besoin, réitérez ce processus pour activer d'autres zones de cuisson.

5.6.3 Réglage du niveau de puissance des zones de cuisson

- ▶ Appuyez sur l'affichage de zone de cuisson concerné.
- La commande est activée pendant 2 secondes et vous pouvez régler un niveau de puissance sur la zone de cuisson sélectionnée.

La puissance d'une zone de cuisson peut être réglée de 3 manières :

- ▶ pression sur la position souhaitée sur le curseur
- ou

- ▶ glissement du doigt jusqu'au niveau de puissance souhaité

ou

- ▶ Appuyez sur ou .
- ▶ Au besoin, réitérez ce processus pour activer d'autres zones de cuisson.

- i** Les niveaux de puissance des zones de cuisson sont indiqués sur un affichage 7 segments.

- i** Deux secondes après la modification du niveau de puissance, la zone de commande repasse automatiquement sur l'affichage standard.

5.6.4 Zones de cuisson à niveau Power

Lors de l'activation du niveau Power, la puissance de cuisson maximale est disponible pendant un temps prédéfini.

- Le niveau Power peut être utilisé en même temps sur toutes les zones de cuisson, à condition qu'aucun mode de fonctionnement réduit n'ait été configuré dans la gestion de l'énergie.
- Au bout de 5 minutes, la zone de cuisson repasse automatiquement au niveau de puissance .

- i** Ne chauffez jamais d'huile, de graisse ou d'aliments similaires au niveau Power. Du fait de la puissance élevée, le fond du récipient peut surchauffer.

Activation du niveau Power pour une zone de cuisson

- ▶ Une fois le niveau de puissance 9 activé, appuyez sur .
- L'affichage de zone de cuisson indique .

Désactivation du niveau Power

Le niveau Power est désactivé dès qu'un autre niveau de puissance est réglé.

5.6.5 Activer/désactiver

En cas d'activation de la cuisson automatique, la zone de cuisson fonctionne à pleine puissance pendant une certaine durée, avant de repasser automatiquement sur le niveau de cuisson continue défini.

Niveau de puissance (niveau de cuisson continue)	Durée de cuisson en min.:sec.
1	0:40
2	1:00
3	2:00
4	3:00
5	4:20
6	7:00
7	2:00
8	3:00

Tab. 5.4 Durées de montée en température

Activation de la cuisson automatique

- ▶ Appuyez sur l'affichage de zone de cuisson concerné.
- ▶ Réglage du niveau de puissance.
- ▶ Appuyez longuement sur la barre de curseur  jusqu'à un niveau de puissance inférieur à 9
 - La fonction de cuisson automatique est activée.
 - Pendant que la cuisson automatique est active, le niveau de puissance affiché clignote.
 - Une fois la durée de cuisson automatique écoulée, la zone de cuisson repasse sur le niveau de puissance précédemment réglé (niveau de puissance de reprise).

Désactivation anticipée de la cuisson automatique

La fonction de cuisson automatique est désactivée dès qu'un niveau de puissance inférieur est réglé.

- i** Si le niveau de puissance de la zone de cuisson est augmenté pendant le fonctionnement de la cuisson automatique, le mode de cuisson automatique reste actif. La durée de cuisson est adaptée.



- i** Si le niveau de puissance de la zone de cuisson est réduit pendant le fonctionnement de la cuisson automatique, le mode de cuisson automatique est désactivé.

5.6.6 Minuteur de cuisson

Ce système de mise à l'arrêt automatique éteint la zone de cuisson appropriée après écoulement de la durée prédéfinie. Le minuteur de cuisson peut également être utilisé simultanément sur plusieurs zones de cuisson en fonctionnement.





- i** Pour activer le minuteur de cuisson, un niveau de puissance doit être préalablement défini sur une zone de cuisson.

Activation du minuteur de cuisson

- ▶ Appuyez sur l'affichage de zone de cuisson concerné.
- Les fonctions supplémentaires de la zone de cuisson sont affichées.
- Si la zone de cuisson sélectionnée n'est pas encore active Π (= niveau de puissance ) , seul le niveau de puissance peut être réglé.
- ▶ Appuyez sur la touche du minuteur de cuisson .
- Dans l'affichage multifonction situé au-dessus de la barre de curseur, le temps en minutes est affiché en clignotant ().

Réglage de la durée

- ▶ Réglez la durée souhaitée :

Commande	Augmenter la durée	Diminuer la durée
Glissement	 vers le haut	 vers le bas
Appuyer sur	 (précision à la minute)	 (précision à la minute)

Tab. 5.5 Réglage de la durée

- Le témoin de minuteur de cuisson  commence à clignoter.

Démarrage du minuteur de cuisson

- ▶ Appuyez sur la touche clignotante du minuteur de cuisson .
- Le compte à rebours de la durée définie démarre.

- À côté de la zone de cuisson, le témoin du minuteur de cuisson  est affiché.
- La zone de commande passe sur l'affichage standard au bout de 2 secondes.
- 10 secondes avant l'écoulement de la durée définie, le système affiche le temps restant.
- Pendant les 5 dernières secondes du décompte, un signal sonore est émis chaque seconde.

Affichage du temps restant

Le minuteur de cuisson est activé et le temps est décompté :

- ▶ Appuyez sur la touche de la zone de cuisson
- La durée restante est indiquée dans l'affichage multifonction.

Modification du minuteur de cuisson actif

- ▶ Appuyez sur la touche d'une zone de cuisson dont le minuteur est activé
 - Le temps restant s'affiche.
- ▶ Appuyez sur la touche du minuteur de cuisson 
 - Le minuteur de cuisson est interrompu.
 - La durée restante s'affiche en clignotant.
 - Le système passe en mode de modification du minuteur.
- ▶ Modifiez la durée définie.
- ▶ Confirmez la nouvelle durée et démarrez le minuteur de cuisson.

Minuteurs de cuisson simultanés

- ▶ Appuyez sur l'affichage d'une autre zone de cuisson
 - Les fonctions supplémentaires de la zone de cuisson sont affichées.
 - Si la zone de cuisson sélectionnée n'est pas encore active \square (= niveau de puissance \square), seul le niveau de puissance peut être réglé.
- ▶ Appuyez sur la touche du minuteur de cuisson 
 - Dans l'affichage multifonction situé au-dessus de la barre de curseur, le temps en minutes est affiché en clignotant ($\square\square\square$).
 - La durée peut maintenant être réglée et le minuteur démarré.

Arrêt anticipé du minuteur de cuisson

- ▶ Appuyez sur l'affichage d'une zone de cuisson dont le minuteur est activé
- ▶ Appuyez longuement sur la touche du minuteur de cuisson 

ou

- ▶ Appuyez longuement sur l'affichage de la zone de cuisson dont le minuteur est activé

- Le minuteur de cuisson est arrêté.
- Le système passe sur l'affichage standard.
- La zone de cuisson reste activée sur le niveau de puissance défini.

Durée écoulée

- 10 secondes avant l'écoulement de la durée définie, le système affiche le temps restant.
- Pendant les 5 dernières secondes du décompte, un signal sonore est émis chaque seconde.
- L'affichage de la durée $\square\square\square$ et la touche du minuteur de cuisson  clignotent.
- La zone de cuisson est automatiquement désactivée lorsque le temps réglé est écoulé (= niveau de puissance \square).

5.6.7 Fonction de pause

La fonction de pause permet de désactiver temporairement toutes les zones de cuisson en un seul geste. Les réglages sont préservés et rétablis à la reprise de la cuisson. Le processus de cuisson peut être interrompu pendant 10 minutes maximum. Une fois les 10 minutes écoulées, le processus de cuisson est automatiquement arrêté.

Activation de la fonction de pause

- ▶ Appuyez sur la touche de pause .
 - La touche de pause s'éclaire, tous les processus de cuisson sont interrompus et un signal sonore est émis.
 - Les indicateurs des zones de cuisson sont assombris.
 - Le minuteur de pause démarre (max. 10 min).

 Pendant la pause, le fonctionnement du ventilateur n'est pas interrompu. Les fonctions de pont et de minuteur restent actives. Les minuteurs de cuisson sont interrompus.



Désactivation de la fonction de pause

- ▶ Appuyez longuement sur la touche de pause .
 - La touche de pause est assombrie.
 - Les indicateurs des zones de cuisson s'allument.
 - Tous les processus de cuisson sont poursuivis avec les réglages existants avant la mise en pause.
 - Les minuteurs de cuisson actifs reprennent leur décompte.

5.6.8 Fonction de maintien au chaud

La fonction de maintien au chaud permet de conserver les aliments au chaud à faible puissance, sans risque de surcuisson. La durée maximale de la fonction de maintien au chaud est réglée en usine sur 8 heures.

Activation de la fonction de maintien au chaud



- ▶ Appuyez sur l'affichage de zone de cuisson concerné.
- Les fonctions supplémentaires de la zone de cuisson s'affichent.
- ▶ Appuyez sur la touche de maintien au chaud .
- La fonction de maintien au chaud est activée.
- L'affichage de la zone de cuisson indique .
- À côté de la zone de cuisson, le témoin de maintien au chaud  est affiché.

Désactivation de la fonction de maintien au chaud

- ▶ Appuyez sur l'affichage de zone de cuisson concerné.
 - ▶ Appuyez sur la touche de maintien au chaud .
 - ou
 - ▶ Opérez un glissement jusqu'au bas de la barre de curseur (niveau de puissance 0).
 - La fonction de maintien au chaud est désactivée.
- La sélection d'un niveau de puissance désactive également la fonction de maintien au chaud.

5.6.9 Fonction café

La fonction café permet de réguler automatiquement la préparation du café dans une cafetière moka.

-  La fonction Café est disponible sur les deux zones de cuisson de gauche.
-  La cafetière moka doit être compatible avec les tables de cuisson à induction.

Réglage du volume d'eau de la cafetière moka

La fonction Café peut uniquement être correctement utilisée si le bon volume d'eau de la cafetière moka a été indiqué. Les valeurs suivantes sont pré-réglées :



Zone de cuisson	Volume
Zone de cuisson avant gauche (Ø 95 mm)	210 ml
Zone de cuisson arrière gauche (Ø 135 mm)	280 ml



Tab. 5.6 Volumes d'eau pré-réglés

Déterminez le volume de votre cafetière moka en la remplissant d'eau jusqu'au bord inférieur de la soupape de sécurité, puis en versant l'eau dans un verre doseur.

Réglage du volume d'eau

Il est possible de régler une quantité de remplissage d'eau de 50 ml à 900 ml.

- ▶ Appuyez sur la touche de la zone de cuisson souhaitée.
- Les fonctions supplémentaires de la zone de cuisson sont affichées.
- ▶ Appuyez deux fois sur la touche de maintien au chaud .
- ▶ L'indicateur de la zone de cuisson affiche la valeur  en clignotant.
- ▶ L'indicateur du ventilateur et le curseur affichent le volume réglé pendant 2 secondes.
- ▶ Réglez le volume aussi précisément que possible :

Saisie	Augmenter le volume	Diminuer le volume
Intervalle de 100 ml	Glissement vers le haut	Glissement vers le haut
Intervalle de 10 ml	Appuyez sur 	Appuyez sur 

Tab. 5.7 Indication du volume



- ▶ Appuyez longuement sur l'indicateur .
- Le réglage est enregistré et l'indicateur de la zone de commande retourne à l'affichage standard.
- Le réglage reste enregistré jusqu'à sa prochaine modification dans l'appareil.

Préparer la cafetière moka

- ▶ Remplissez le compartiment inférieur de la cafetière d'eau froide jusqu'au bord inférieur de la soupape de sécurité.
- ▶ Insérez le filtre sur le compartiment inférieur.
- ▶ Remplissez le filtre de café uniformément à ras bord.
- Ne pressez pas le café.
- ▶ Vissez fermement le compartiment supérieur de la cafetière sur le compartiment inférieur.



- Les deux compartiments doivent être vissés de manière étanche.
- ▶ Placez la cafetière moka sur la zone de cuisson.

Activation de la fonction café

- ▶ Appuyez sur la touche de la zone de cuisson souhaitée.
- Les fonctions supplémentaires de la zone de cuisson sont affichées.
- ▶ Appuyez deux fois sur la touche de maintien au chaud .
- L'indicateur de la zone de cuisson affiche la valeur  en clignotant.
- L'indicateur du ventilateur et le curseur affichent le volume réglé pendant 2 secondes.

Démarrage de la fonction café

La fonction peut être démarrée tant que le volume est affiché dans l'indicateur du ventilateur.

- ▶ Appuyez sur l'indicateur .
- La durée restante est indiquée dans l'affichage multifonction.
- La zone de commande passe sur l'affichage standard au bout de 2 secondes.
- À côté de la zone de cuisson, le témoin de maintien au chaud  et le témoin du minuteur  sont affichés.

Durée écoulée

- 10 secondes avant l'écoulement de la durée définie, le système affiche le temps restant en clignotant.
- Pendant les 5 dernières secondes du décompte, un signal sonore est émis chaque seconde.
- L'affichage de la durée  repasse sur le niveau de puissance du ventilateur.
- La zone de cuisson est automatiquement désactivée lorsque le temps est écoulé (= niveau de puissance 0).

La fonction Café est activée et le temps est décompté :

- ▶ Appuyez sur l'indicateur .
- La durée restante est indiquée dans l'affichage multifonction pendant 2 secondes.

Trucs et astuces

Le café est prêt trop tôt :

- Le volume d'eau versé dans la cafetière est trop faible.
- Le volume d'eau réglé est trop élevé.
- Le café a été moulu trop grossièrement (café trop dilué).

- L'eau versée dans la cafetière était trop chaude. Si vous n'avez pas d'eau plus fraîche à disposition, réduisez légèrement le volume réglé.
- Le filtre n'a pas été entièrement rempli de café.

Le café ne monte pas en intégralité dans le compartiment supérieur :

- Le volume d'eau versé dans la cafetière est trop élevé.
- Le volume d'eau réglé est trop faible.
- Le café a été moulu trop fin (café trop amer).
- La cafetière moka n'a pas été assez fermement vissée.
- Une trop grande quantité de café a été mise dans le filtre ou le café a été pressé.

-  La durée peut varier légèrement entre les deux zones de cuisson.



5.6.10 Arrêt de la zone de cuisson

- ▶ Appuyez sur la touche de la zone de cuisson souhaitée.
- ▶ Opérez un glissement jusqu'au bas de la barre de curseur jusqu'à ce que l'indicateur de la zone de cuisson affiche .

ou

- ▶ Appuyez longuement sur la touche de la zone de cuisson.
- L'affichage de la zone de cuisson indique .
- Après 2 secondes, l'affichage standard est rétabli.

ou

- ▶ Appuyez sur  jusqu'à ce que l'indicateur de la zone de cuisson affiche .

5.7 Dispositifs de sécurité

5.7.1 sécurité enfant

La sécurité enfant empêche une mise en marche non souhaitée de l'appareil.

- Après la mise en marche de l'appareil, le témoin de verrouillage  s'allume dans la zone de commande.

Activation/désactivation permanente de la sécurité enfant

(voir "6.2 Option de menu 2 : sécurité enfant")

Désactivation de la sécurité enfant pour un processus de cuisson

► Appuyez longuement sur la touche de verrouillage



- L'affichage standard s'éclaire et la zone de commande est à nouveau active.

5.7.2 Indicateur de chaleur résiduelle

Si une zone de cuisson est encore chaude après la mise à l'arrêt, il existe un risque de brûlure ou d'incendie.

Tant que la mention **H** apparaît dans l'affichage d'une zone de cuisson (indicateur de chaleur résiduelle), vous ne devez pas toucher la zone de cuisson ni y déposer d'objet sensible à la chaleur.

- **H** indique 100 % de luminosité : très haute température
 - **H** indique 50 % de luminosité : haute température.
- L'indicateur s'éteint au bout d'une durée de refroidissement suffisante (température < 55 °C).

5.7.3 Arrêt de sécurité

Dispositif aspirant

Au bout de 120 minutes sans manipulation ou modification du niveau de puissance, le dispositif aspirant passe en mode automatique.

Tables de cuisson

Les zones de cuisson sont automatiquement arrêtées au bout d'une durée de fonctionnement prédéfinie sans modification du niveau de puissance. 3 niveaux de délai sont disponibles pour l'activation de l'arrêt de sécurité.

- L'arrêt de sécurité est réglé en usine sur le niveau 2.
- Ce réglage peut être modifié dans le menu utilisateur.

Niveaux de puissance	Arrêt de sécurité après heures:minutes		
	Niveau 1	Niveau 2	Niveau 3
1	12:00	8:24	6:00
2	10:00	6:24	4:00
3	9:00	5:12	2:30
4	8:00	4:12	2:00
5	6:00	3:18	1:30

Niveaux de puissance	Arrêt de sécurité après heures:minutes		
6	4:00	2:12	1:00
7	4:00	2:12	1:00
8	3:00	1:48	0:45
9	2:00	1:18	0:30
P	0:05	0:05	0:05

Tab. 5.8 Arrêt de sécurité de la chauffe

Niveau de puissance	Arrêt de sécurité après heures:minutes		
	Niveau 1	Niveau 2	Niveau 3
	12:00	8:00	4:00

Tab. 5.9 Arrêt de sécurité du maintien au chaud

- Rallumez la zone de cuisson si vous souhaitez encore vous en servir.

5.7.4 Protection anti-surchauffe

- i** En cas de surchauffe, la puissance de la table de cuisson est réduite ou l'appareil est entièrement mis à l'arrêt.

L'appareil est équipé d'un système de protection anti-surchauffe. La protection anti-surchauffe peut se déclencher lorsque :

- un récipient vide est chauffé ;
- de l'huile ou de la graisse est chauffée à forte puissance ;
- une zone de cuisson encore chaude est remise en marche après une coupure de courant ;

La protection anti-surchauffe entraîne la mise en œuvre de l'une des mesures suivantes :

- le niveau Power est désactivé ;
- le niveau Power ne peut plus être activé ;
- le niveau de puissance réglé est réduit ;
- la table de cuisson est entièrement arrêtée.

La table de cuisson peut être réutilisée dans l'intégralité de ses fonctions après un refroidissement suffisant.

6 Menu utilisateur

Le menu utilisateur permet de régler certaines fonctions.

- i** Le menu peut uniquement être ouvert si toutes les zones de cuisson et le dispositif aspirant sont à l'arrêt. Aucune chaleur résiduelle ne doit être présente sur la table de cuisson.

Ouverture du menu utilisateur

- ▶ Mettez l'appareil en marche à l'aide de la touche marche/arrêt **⏻**.
- Une fois le système allumé, l'affichage standard apparaît dans la zone de commande.
- ▶ Appuyez longuement sur l'affichage multifonction.
- Le menu est ouvert et la première option de menu est affichée.

Navigation dans le menu utilisateur

- ▶ Appuyez sur l'affichage multifonction.
- Le système passe à l'option de menu suivante.
- Le système applique et enregistre les valeurs réglées automatiquement lors du passage à une autre option ou lorsque l'utilisateur ferme le menu.

Fermeture du menu utilisateur

- ▶ Appuyez longuement sur l'affichage multifonction ou
- ▶ Appuyez longuement sur la touche marche/arrêt **⏻**.
- Le menu se ferme et l'appareil s'éteint.

Vue d'ensemble du menu utilisateur

Option de menu/Désignation/ Réglages disponibles	Réglage d'usine
1 Volume des signaux sonores (0 - 9)	4
2 Sécurité enfant (activée/désactivée)	Désactivée
3 Affichage de l'état du filtre (réinitialisation de l'indicateur d'entretien du filtre)	
4 Durée de la temporisation automatique (10, 15, 20 min)	20 min
5 Vitesse de réaction des commandes tactiles (1 lent, 2 intermédiaire, 3 rapide)	2
6 Test des LED	
7 Détection de récipient permanente	Désactivée
8 Version logicielle/matérielle	

Option de menu/Désignation/ Réglages disponibles	Réglage d'usine
9 Délai de l'arrêt de sécurité (1 long, 2 intermédiaire, 3 court)	2
A Mode Super Simple	Désactivée
0 Réinitialisation sur les réglages d'usine	

Tab. 6.1 Vue d'ensemble du menu utilisateur

6.1 Option de menu 1 : volume des signaux sonores

- i** Les signaux sonores de sécurité sont toujours émis à un volume de 100%.
- i** Le signal sonore de mise en marche/à l'arrêt est émis à volume 4 au moins.
- i** Lorsque l'option est ouverte, le volume actuellement réglé est affiché dans l'indicateur de la zone de cuisson arrière gauche.

Réglage du volume des signaux sonores

- ▶ Faites glisser le curseur **---** vers le haut ou le bas jusqu'au volume souhaité.
- ▶ Passez sur une autre option de menu ou fermez le menu.

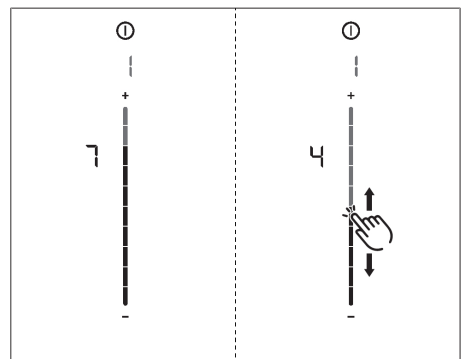



Fig. 6.1 Option de menu 1 : volume des signaux sonores

6.2 Option de menu 2 : sécurité enfant

- i** L'option de menu 2 permet d'activer et désactiver la sécurité enfant de manière permanente. Ce réglage est appliqué à chaque nouveau processus de cuisson.

Activation permanente de la sécurité enfant

- ▶ Appuyez sur la partie supérieure de la barre de curseur .
- La mention  est affichée.
- ▶ Passez sur une autre option de menu ou fermez le menu.
- La sécurité enfant est activée de manière permanente.

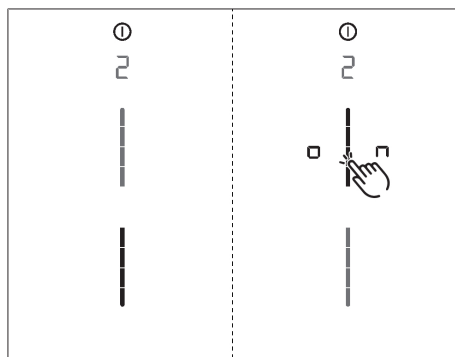



Fig. 6.2 Option de menu 2 : sécurité enfant



Désactivation permanente de la sécurité enfant

- ▶ Appuyez sur la partie inférieure de la zone de curseur .
- ▶ Passez sur une autre option de menu ou fermez le menu.
- La sécurité enfant est désactivée de manière permanente.

6.3 Option de menu 3 : Affichage de l'état du filtre et réinitialisation de l'indicateur d'entretien du filtre

- i** L'ouverture de l'option 3 affiche automatiquement l'état actuel du filtre (recyclage d'air uniquement).

Réinitialisation de l'indicateur d'entretien des filtres

- ▶ Appuyez longuement sur la touche du ventilateur .
- Tous les éléments de la barre de curseur sont réaffichés avec une luminosité de 100 %.
- L'indicateur d'entretien du filtre  n'est plus affiché à l'allumage du dispositif aspirant.
- ▶ Passez sur une autre option de menu ou fermez le menu.

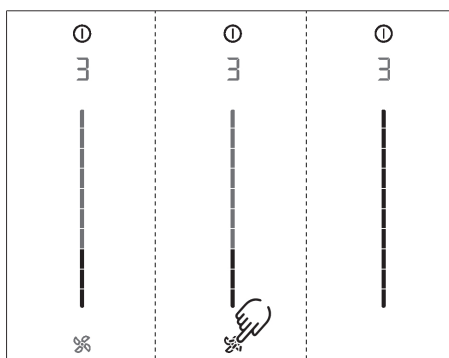

Fig. 6.3 Option de menu 3 : État du filtre

6.4 Option de menu 5 : durée de la temporisation automatique

- i** L'option de menu 4 permet de régler la durée de la temporisation automatique.

3 durées sont disponibles :

- 20 minutes
- 15 minutes
- 10 minutes

La durée actuelle est affichée pendant 2 secondes.

Sélection de la durée de la temporisation automatique :

- ▶ Appuyez sur la partie inférieure de la barre de curseur .
- ▶ Passez sur une autre option de menu ou fermez le menu.

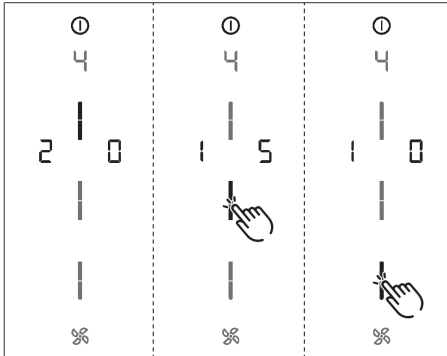



Fig. 6.4 Option de menu 5 : durée de la temporisation automatique

6.5 Option de menu 5 : Vitesse de réaction des commandes tactiles

i L'option de menu 5 permet de régler la vitesse de réaction des commandes tactiles.

- Vitesse de réaction 1 : lente
- Vitesse de réaction 2 : moyenne
- Vitesse de réaction 3 : rapide
- La vitesse de réaction actuelle est affichée.

Sélection de la vitesse de réaction

- ▶ Appuyez sur la partie inférieure de la barre de curseur .
- ▶ Passez sur une autre option de menu ou fermez le menu.

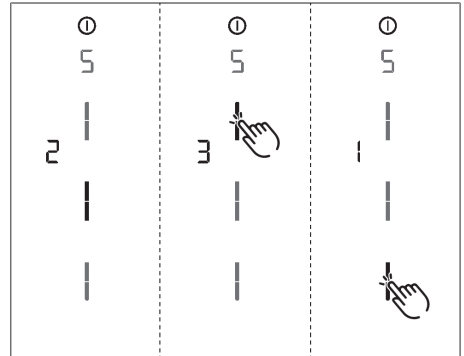



Fig. 6.5 Option de menu 5 : Vitesse de réaction

6.6 Option de menu 6 : Test des LED

i L'option de menu 6 permet de tester le fonctionnement de toutes les LED des différentes commandes tactiles.

Démarrage du test des LED

- ▶ Appuyez sur la barre de curseur .
- Tous les éléments sont affichés avec une luminosité de 50 %.
- ▶ Appuyez sur l'élément souhaité.
- L'élément sélectionné est affiché pendant une seconde avec une luminosité de 100 %.
- De la même manière, les autres éléments peuvent être testés par une pression.

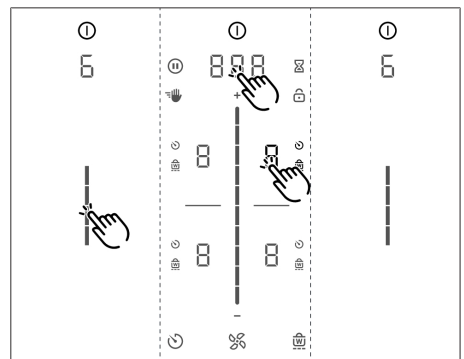

Fig. 6.6 Option de menu 6 : Test des LED

Fin du test des LED

- Le test des LED prend fin automatiquement au bout de 5 secondes d'inactivité.



ou

- ▶ Appuyez longuement sur l'affichage multifonction.
- Le test des LED est terminé.
- ▶ Passez sur une autre option de menu ou fermez le menu.

6.7 Option de menu 7 : Détection de récipient permanente

- i** L'option de menu 7 permet d'activer et désactiver durablement la détection de récipient permanente.

Activation de la détection de récipient permanente

- ▶ Appuyez sur la partie supérieure de la barre de curseur .
- L'indicateur de détection de récipient  est affiché pendant une seconde pour toutes les zones de cuisson.
- La mention  est affichée.
- ▶ Passez sur une autre option de menu ou fermez le menu.

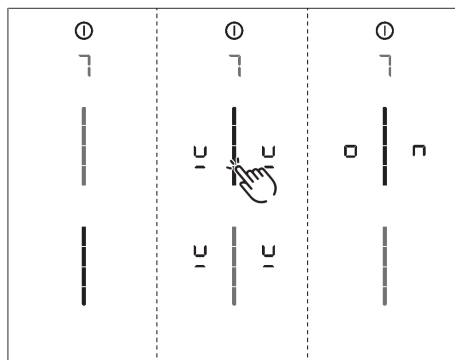

Fig. 6.7 Option de menu 7 : Détection de récipient permanente

Désactivation de la détection de récipient permanente

- ▶ Appuyez sur la partie inférieure de la zone de curseur .

- ▶ Passez sur une autre option de menu ou fermez le menu.

6.8 Option de menu 8 : Affichage de la version logicielle/matérielle

- La version logicielle/matérielle est indiquée sur les affichages 7 segments des 4 zones de cuisson.
- ▶ Passez sur une autre option de menu ou fermez le menu.

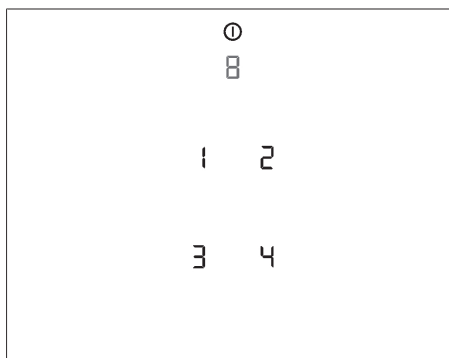



Fig. 6.8 Option de menu 8 : Version logicielle/matérielle

6.9 Option de menu 9 : Arrêt de sécurité

- i** L'option de menu 9 permet de définir le délai d'arrêt de sécurité automatique des zones de cuisson.

- Niveau 1 : délai long jusqu'à l'arrêt de sécurité
- Niveau 2 : délai intermédiaire jusqu'à l'arrêt de sécurité
- Niveau 3 : délai court jusqu'à l'arrêt de sécurité (voir "5.7.3 Arrêt de sécurité")
- Le niveau actuel est affiché.

Sélection du niveau

- ▶ Appuyez sur la partie inférieure de la barre de curseur .
- ▶ Passez sur une autre option de menu ou fermez le menu.

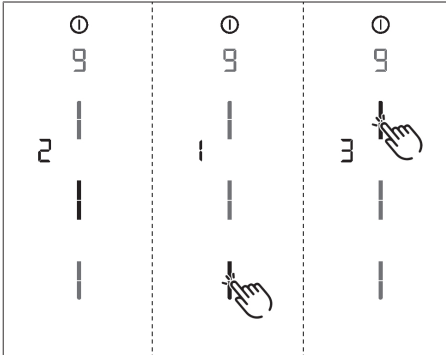

Fig. 6.9 Option de menu 9 : Arrêt de sécurité

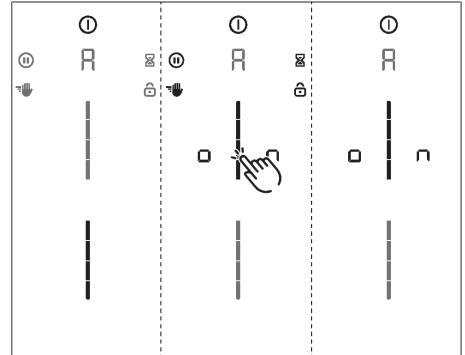

Fig. 6.10 Option de menu A : Mode Super Simple



6.10 Option de menu A : Mode Super Simple

- i** En mode Super Simple, certaines fonctions supplémentaires sont désactivées et leurs indicateurs sont masqués.

En mode Super Simple, les fonctions supplémentaires suivantes sont désactivées :

- Minuteur de cuisson
- Minuteur
- Verrouillage au nettoyage
- Verrouillage
- Activer/désactiver
- Fonction de pause

Activation du mode Super Simple

- ▶ Appuyez sur la partie supérieure de la barre de curseur .
- Les indicateurs des fonctions supplémentaires désactivées clignotent, puis s'éteignent.
- La mention  est affichée.
- ▶ Passez sur une autre option de menu ou fermez le menu.
- Les fonctions supplémentaires restent désactivées de manière permanente et ne sont plus affichées.

6.11 Option de menu 0 : Réinitialisation sur les réglages d'usine

- i** L'option de menu 0 permet de réinitialiser tous les paramètres du menu utilisateur sur les réglages d'usine.

Réinitialisation sur les réglages d'usine (Reset)

- ▶ Appuyez longuement sur la barre de curseur .
- Une fois la réinitialisation terminée, l'appareil s'éteint.

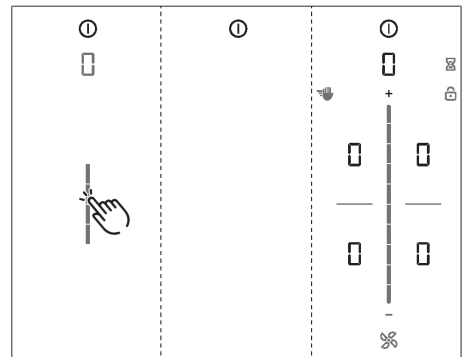

Fig. 6.11 Option de menu 0 : Réglages d'usine

7 Nettoyage et entretien

- ▶ Respectez tous les avertissements et remarques de sécurité (voir "2 Sécurité").
- ▶ Lors des opérations de nettoyage et d'entretien sur l'appareil, assurez-vous que le dispositif aspirant est à l'arrêt et que la table de cuisson est froide afin d'éviter tout risque de blessure.
- Un nettoyage et un soin régulier garantissent une durée de vie élevée et un fonctionnement optimal.
- ▶ Respectez les cycles de nettoyage et d'entretien suivants.

Composant	Cycles de nettoyage
Zone de commande	Immédiatement après chaque salissure
Table de cuisson	immédiatement en cas de salissure à l'aide d'un produit nettoyant courant
Dispositif aspirant	Toutes les semaines.
Buse d'aspiration et filtre à graisses en acier inoxydable	<ul style="list-style-type: none"> ● Après chaque préparation de plats riches en graisses ; mais au moins toutes les semaines ● indicateur d'entretien du filtre F ● À la main ou au lave-vaisselle (temp. max 65 °C) ● Nettoyer les surfaces en acier inoxydable uniquement dans le sens du polissage !
Boîtier de circulation de l'air	Tous les 6 mois ou en cas de changement du filtre à charbon actif.
Filtre à charbon actif (recyclage d'air uniquement)	Remplacer en cas de perception d'odeurs ou de perte de puissance d'aspiration, ou si l'indicateur d'entretien du filtre affiche F

Tab. 7.1 Cycles de nettoyage

7.1 Nettoyants

- i** L'utilisation de nettoyeurs agressifs et le frottement des récipients abîment la surface, ce qui provoque l'apparition de taches foncées.

Le nettoyage de cette table de cuisson nécessite un racloir vitrocéramique spécial et un produit nettoyant approprié.

- ▶ N'utilisez jamais de nettoyeur à vapeur, d'éponge ou nettoyeurs abrasifs ou des nettoyeurs chimiques agressifs (par exemple un aérosol pour le four).
- ▶ Veillez à ce que le nettoyant ne contienne pas de sable, soude, acide, lessive ou chlore.

Nettoyants pour buse d'aspiration et filtre à graisse en acier inoxydable

- ▶ N'utilisez aucun produit nettoyant agressif contenant des produits acides ou basiques.

7.2 Nettoyage de la table de cuisson et du dispositif aspirant

- ▶ N'utilisez pas l'appareil en tant que surface de travail ou d'entreposage.
- ▶ Ne faites pas glisser les récipients sur l'appareil.
- ▶ Soulevez toujours les récipients et poêles pour les déplacer.
- ▶ Maintenez l'appareil propre.
- ▶ Ôtez immédiatement toute forme de salissure.
- ▶ N'utilisez que des récipients adaptés à l'appareil.

7.3 Nettoyage de la table de cuisson

- i** Lorsque le dispositif aspirant est en fonctionnement, la buse d'aspiration doit être posée afin d'éviter l'introduction d'objets petits ou légers, tels que des chiffons de nettoyage en tissu ou papier.

- ▶ Assurez-vous que la table de cuisson est à l'arrêt.
- ▶ Attendez que les zones de cuisson soient froides.

- ▶ Ôtez tous les restes d'aliments et salissures grossières de la table de cuisson à l'aide du racloir vitrocéramique.
- ▶ Déposez le produit nettoyant sur la table de cuisson froide.
- ▶ Frottez le produit nettoyant à l'aide d'un papier essuie-tout ou un chiffon propre.
- ▶ Le nettoyage de la table de cuisson doit être fait avec un peu d'eau.
- ▶ Séchez ensuite la table de cuisson à l'aide d'un chiffon propre.

Si la table de cuisson est chaude :

- ▶ Éliminez les restes collants de plastique fondu, d'aluminium ou de sucre ainsi que les restes d'aliments de la zone de cuisson chaude à l'aide d'un racloir vitrocéramique afin d'éviter la combustion.

Salissures tenaces

- ▶ Ôtez les taches et salissures tenaces (calcaire, taches brillantes en légèrement nacrées) à l'aide d'un produit nettoyant tant que la table de cuisson est encore un peu chaude.
- ▶ Essuyez les restes d'aliments carbonisés à l'aide d'un chiffon mouillé.
- ▶ Éliminez les restes de salissure à l'aide du racloir vitrocéramique.
- ▶ Ôtez toujours immédiatement les grains, miettes et autres petits débris tombant sur la table de cuisson pendant les tâches de cuisine afin d'éviter l'apparition de rayures sur la surface de cuisson.

Les variations de coloration et points brillants n'indiquent pas une détérioration de la table de cuisson. Le fonctionnement de la table de cuisson et la stabilité de la vitrocéramique ne sont pas compromis.

Les variations de coloration de la table de cuisson sont causées par la présence de résidus non éliminés ayant carbonisé.

Les points brillants sont produits par le frottement du fond des récipients, en particulier en cas d'utilisation de récipients à fond en aluminium, ou par un produit nettoyant inadapté. Ils sont difficiles à éliminer.

7.4 Nettoyage du dispositif aspirant

La buse d'aspiration et le filtre à graisses en acier inoxydable retiennent les particules grasses présentes dans les vapeurs de cuisson.

- ▶ Assurez-vous que la table de cuisson et le dispositif aspirant sont à l'arrêt.
- ▶ Attendez que l'indicateur du ventilateur affiche .
- ▶ Nettoyez le dispositif aspirant en accord avec les cycles de nettoyage.
- ▶ Nettoyez les surfaces du dispositif aspirant avec un chiffon doux humide, du liquide vaisselle ou un produit lave-vitres doux.
- ▶ Détrempez (sans gratter !) les salissures séchées à l'aide d'un chiffon humide.

7.4.1 Démontage des composants

Retrait de la buse d'aspiration Pure

Condition préalable : L'indicateur du ventilateur affiche .

- ▶ Saisissez avec un doigt l'ouverture de prise de la buse d'aspiration.
- ▶ Tirez la buse d'aspiration vers le haut.

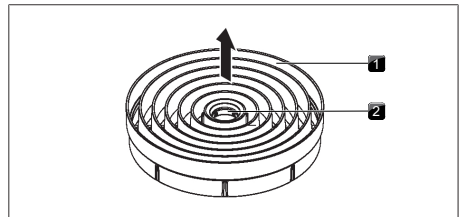

Fig. 7.1 Retrait de la buse d'aspiration

- [1] Buse d'aspiration
- [2] Ouverture de prise

Retrait du filtre à graisse en acier inoxydable

- ▶ Saisissez le filtre à graisses en acier inoxydable par la poignée.
- ▶ Tirez le filtre à graisses en acier inoxydable vers le haut pour le faire sortir de l'ouverture d'aspiration.

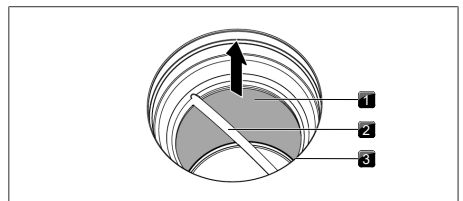

Fig. 7.2 Démontage du filtre à graisse en acier inoxydable

- [1] Filtre à graisse en acier inoxydable
- [2] Poignée
- [3] Ouverture d'entrée

7.4.2 Nettoyage de la buse d'aspiration et du filtre à graisses en acier inoxydable

- i** Si le filtre à graisse en acier inoxydable ne peut plus être nettoyé complètement, il doit être remplacé (Garantie, service technique, pièces de rechange et accessoires).

Nettoyage à la main

- ▶ Utilisez des nettoyeurs dégraissants.
- ▶ Passez les composants sous l'eau chaude.
- ▶ Nettoyez les composants à l'aide d'une brosse molle.
- ▶ Rincez bien les composants après le nettoyage.

Nettoyage au lave-vaisselle

- ▶ Éliminez les éventuels morceaux de nourriture des composants.
- ▶ Placez les composants dans le lave-vaisselle.
- ▶ Il ne doit pas s'y accumuler d'eau pendant le nettoyage.
- ▶ Lavez les composants avec un programme à 65 °C maximum.

- i** Afin d'éviter l'écoulement de gouttes d'eau dans l'appareil, il est recommandé de bien égoutter la buse en la sortant du lave-vaisselle et, au besoin, de l'essuyer avec un torchon.

7.4.3 Montage des composants

Installation du filtre à graisse en acier inoxydable

- ▶ Saisissez le filtre à graisses en acier inoxydable par la poignée.
- ▶ Placez le filtre à graisses en acier inoxydable dans l'ouverture d'aspiration. Le filtre ne dispose d'aucun dispositif de fixation spécifique.

Pose de la buse d'aspiration

- ▶ Placez la buse d'aspiration dans l'ouverture d'aspiration.
- ▶ Assurez-vous de son bon positionnement.

7.4.4 Élimination des liquides de l'appareil

Les liquides se déversant dans l'ouverture d'aspiration sont récupérés dans le filtre à graisses en acier inoxydable (jusqu'à 150 ml) et dans le boîtier de circulation de l'air.

Procédez comme suit :

- ▶ Mettez le ventilateur à l'arrêt et désactivez la temporisation automatique.
- ▶ Retirez la buse d'aspiration et le filtre à graisses en acier inoxydable.
- ▶ Videz le filtre à graisses en acier inoxydable.
- ▶ Vérifiez si des liquides se sont accumulés au fond du boîtier de circulation de l'air.
- ▶ Au besoin, essuyez les liquides accumulés au fond du boîtier à l'aide d'une éponge ou d'un chiffon en passant par l'ouverture d'aspiration.
- ▶ Nettoyez le boîtier de circulation de l'air.
- ▶ Pour faire sécher le filtre à charbon actif et les conduites, mettez le dispositif aspirant en marche sur le niveau de puissance 5 (ou supérieur).
- Au bout de 120 minutes, le dispositif aspirant passe automatiquement en mode de temporisation automatique.

7.5 Nettoyage du boîtier de circulation de l'air

Des particules grasses et des dépôts de calcaire provenant des vapeurs de cuisson peuvent se déposer à la surface du boîtier de circulation de l'air. Aussi un nettoyage régulier est-il nécessaire.

Le boîtier de circulation de l'air se trouve dans le meuble, sous la table de cuisson.

Ouverture du boîtier de circulation de l'air

- ▶ Assurez-vous que la table de cuisson et le dispositif aspirant sont à l'arrêt.
- ▶ Attendez que l'indicateur du ventilateur affiche .
- ▶ Retirez la buse d'aspiration et le filtre à graisses en acier inoxydable.
- ▶ Dans l'ouverture d'aspiration, retirez le clapet de changement de filtre de l'ouverture du boîtier du filtre.
- ▶ Soutenez le fond du boîtier avec une main.
- ▶ Ouvrez les 6 loquets situés sur le pourtour.
- ▶ Retirez le fond du boîtier.
- ▶ Nettoyez le boîtier de circulation de l'air et le fond du boîtier à l'aide d'un produit nettoyant doux.

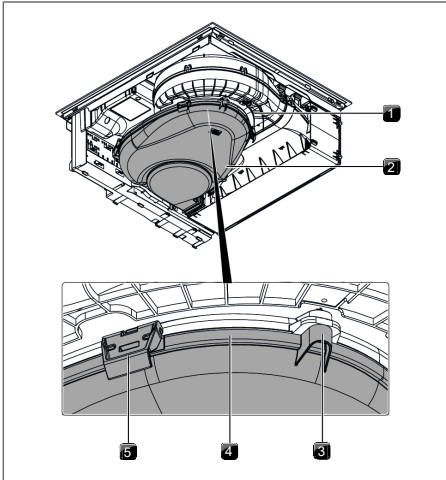

Fig. 7.3 Boîtier de circulation de l'air

- [1] Boîtier de circulation de l'air
- [2] Fond du boîtier
- [3] Ergot de centrage
- [4] Rainure d'étanchéité
- [5] Loquet

Fermeture du boîtier de circulation de l'air

- ▶ Positionnez le fond du boîtier à l'aide des 3 ergots de centrage situés sur le pourtour, sous le boîtier.
- ▶ Appuyez sur le fond du boîtier par dessous, vers le haut, dans la rainure d'étanchéité.
- ▶ Refermez les 6 loquets.
- ▶ Vérifiez la bonne mise en place du fond du boîtier.
- ▶ À l'intérieur de l'ouverture d'aspiration, appuyez sur le clapet de changement de filtre pour l'insérer dans le boîtier jusqu'à la butée.
- ▶ Vérifiez la bonne mise en place du clapet.
- ▶ Remplacez le filtre à graisses en acier inoxydable et la buse d'aspiration.

7.6 Remplacement du filtre à charbon actif

Un filtre à charbon actif est ajouté au filtre à graisses en acier inoxydable uniquement lorsque le dispositif aspirant fonctionne en mode recyclage d'air. Le filtre à charbon actif fixe les substances odorantes émises lors

de la cuisson. Le filtre à charbon actif doit être remplacé lorsque l'indicateur du ventilateur indique la mention F (indicateur d'entretien du filtre).

- ▶ Assurez-vous que la table de cuisson et le dispositif aspirant sont à l'arrêt.
- ▶ Attendez que l'indicateur du ventilateur affiche \square .

i Vous pouvez vous procurer ces filtres à charbon actif en magasin spécialisé ou dans la boutique en ligne de BORA à l'adresse www.mybora.com.

Retrait du filtre à charbon actif

- ▶ Retirez la buse d'aspiration et le filtre à graisses en acier inoxydable.
- ▶ Dans l'ouverture d'aspiration, retirez le clapet de changement de filtre de l'ouverture du boîtier du filtre.

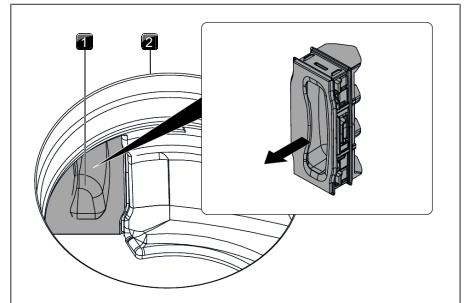

Fig. 7.4 Retrait du clapet de changement de filtre

- [1] Clapet de changement de filtre
- [2] Ouverture d'entrée

- ▶ Saisissez le filtre à charbon actif par l'anse et tirez-le pour le faire sortir autant que possible de l'ouverture du boîtier du filtre.

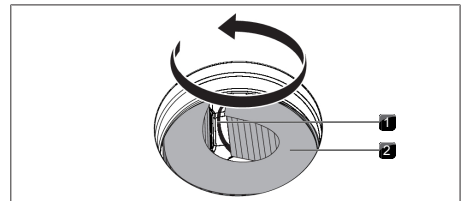

Fig. 7.5 Retrait du filtre à charbon actif de son boîtier

- [1] Anse
- [2] Filtre à charbon actif

- ▶ Saisissez l'extrémité du filtre à charbon actif et tirez-le vers le haut en lui faisant exécuter une rotation vers la gauche de sorte à l'extraire entièrement de l'ouverture d'aspiration.

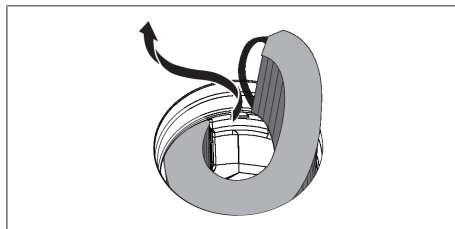

Fig. 7.6 Retrait du filtre à charbon actif de l'ouverture d'aspiration

Placer le filtre à charbon actif

- ▶ Enlevez l'emballage du filtre à charbon actif.
- ▶ Positionnez correctement le filtre à charbon actif à l'aide des marques imprimées (flèche à gauche, anse à droite).
- ▶ Saisissez le filtre à charbon actif aux deux extrémités.
- ▶ Enroulez le filtre à charbon actif de sorte à lui faire adopter une forme cylindrique en joignant les deux extrémités l'une à l'autre.

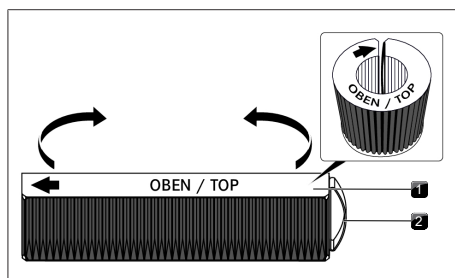

Fig. 7.7 Filtre à charbon actif

- [1] Filtre à charbon actif
- [2] Anse

- ▶ Inclinez légèrement le filtre à charbon actif et insérez-le dans l'ouverture d'aspiration.
- ▶ Insérez l'extrémité gauche du filtre dans l'ouverture du boîtier du filtre.

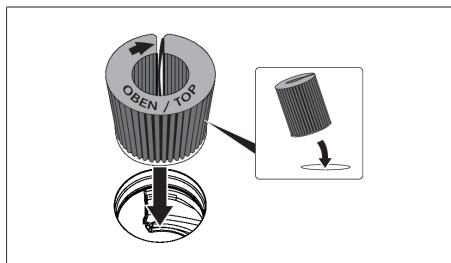

Fig. 7.8 Insertion du filtre à charbon actif dans l'ouverture d'aspiration

- ▶ Insérez le filtre à charbon actif dans le boîtier du filtre jusqu'à la butée. Pour ce faire, vous pouvez appuyer sur les lamelles avec un doigt et insérer le filtre progressivement.
- La position finale du filtre à charbon actif est atteinte lorsque le filtre est entièrement inséré dans le boîtier.

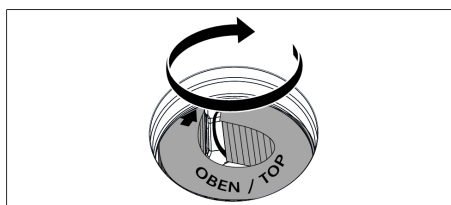

Fig. 7.9 Positionnement du filtre à charbon actif

- ▶ À l'intérieur de l'ouverture d'aspiration, appuyez sur le clapet de changement de filtre pour l'insérer dans le boîtier jusqu'à la butée.
- ▶ Vérifiez la bonne mise en place du clapet.

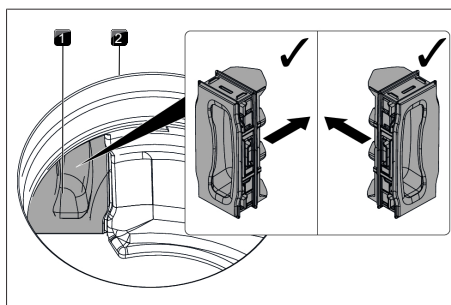

Fig. 7.10 Pose du clapet de changement de filtre



- [1] Clapet de changement de filtre
- [2] Ouverture d'entrée

- ▶ Remplacez le filtre à graisses en acier inoxydable et la buse d'aspiration.
- ▶ Réinitialisez l'indicateur d'entretien des filtres voir "6.3 Option de menu 3 : Affichage de l'état du filtre et réinitialisation de l'indicateur d'entretien du filtre").

8 Dépannage

i La plupart des problèmes et pannes susceptibles d'être rencontrés dans le fonctionnement quotidien peuvent être résolus sans solliciter d'assistance technique. Vous économisez ainsi du temps et des coûts.

► Respectez tous les avertissements et remarques de sécurité (voir "2 Sécurité").

Problème de commande	Cause	Aide
Il est impossible d'allumer l'appareil.	Le fusible ou le coupe-circuit automatique de l'installation du domicile est défectueux.	Changer le fusible. Réenclencher le fusible ou le coupe-circuit automatique.
	Le fusible ou le coupe-circuit saute de manière répétée.	BORA Contacter l'équipe du service technique.
	L'alimentation en courant est interrompue.	Faire contrôler l'alimentation en courant par un électricien.
Des odeurs sont perçues au fonctionnement d'un dispositif aspirant neuf.	Ce phénomène est normal pour des appareils sortant d'usine.	Les odeurs cessent de se développer après quelques heures de fonctionnement.
L'affichage de la zone de cuisson indique  .	Aucun récipient n'est détecté ou un récipient inadapté est détecté sur la zone de cuisson.	Utilisez un récipient approprié. Choisir une taille de récipient correspondant à la zone de cuisson
Le témoin de verrouillage est plus lumineux que les autres témoins.	La sécurité enfant est activée	Désactivation de la sécurité enfant
Une zone de cuisson ou l'ensemble de la table de cuisson s'éteint automatiquement.	La durée de fonctionnement maximale d'une zone de cuisson s'est écoulée.	Remettre la zone de cuisson en fonctionnement.
Le niveau Power s'interrompt automatiquement trop tôt.	La protection anti-surchauffe s'est déclenchée.	voir "5.7.4 Protection anti-surchauffe"
Le ventilateur de refroidissement de la table de cuisson continue de fonctionner après la mise à l'arrêt.	Le ventilateur de refroidissement fonctionne jusqu'à ce que la table de cuisson soit refroidie.	Attendez que le ventilateur de refroidissement s'éteigne automatiquement.
La puissance d'aspiration du dispositif aspirant s'est dégradée.	Le filtre à graisses est fortement encrassé.	Nettoyez ou remplacez le filtre à graisse.
	Le filtre à charbon actif est fortement encrassé (recyclage d'air uniquement)	Remplacement du filtre à charbon actif
	Un objet (chiffon, etc.) se trouve dans le boîtier de circulation de l'air.	Retirer l'objet.
 est affiché dans l'indicateur du ventilateur.	Un contacteur de fenêtre à séparation de phase est installé.	Ouvrez la fenêtre.
	Le ventilateur est défectueux ou un raccord de câble s'est desserré.	BORA Contacter l'équipe du service technique.
 est affiché dans la zone de cuisson.	La protection anti-surchauffe s'est déclenchée.	voir "5.7.4 Protection anti-surchauffe"

Problème de commande	Cause	Aide
E03 est affiché. E dans l'indicateur du ventilateur, 03 sur les zones de cuisson arrière.	Un objet est posé sur la zone de commande.	Retirez l'objet de la zone de commande.
	La zone de commande est encrassée.	Nettoyer la zone de commande.
E8 est affiché dans l'indicateur du ventilateur.	Un contacteur de fenêtre à séparation de phase est installé.	Ouvrez la fenêtre.
	Le ventilateur est défectueux ou un raccord de câble s'est desserré.	BORA Contacter l'équipe du service technique.
F est affiché dans l'indicateur du ventilateur (recyclage d'air uniquement).	Durée de vie du filtre à charbon actif épuisée.	Installer un nouveau filtre à charbon actif (voir "7.6 Remplacement du filtre à charbon actif").

Tab. 8.1 Résolution des pannes

Erreurs et pannes non décrites :

- ▶ Éteignez l'appareil.
- ▶ Contactez le Équipe BORA Service (voir voir "11 Garantie, service technique, pièces de rechange et accessoires") et indiquez le numéro de panne affiché et le type d'appareil.

9 Montage

- ▶ Respectez les notices du fabricant livrées avec les équipements.
- ▶ Respectez tous les avertissements et remarques de sécurité (voir "2 Sécurité").

9.1 Instructions générales de montage

- i** Le câble de raccordement au secteur doit être mis à disposition.
- i** Ne pas monter l'appareil au-dessus d'appareil frigorifique, d'un lave-vaisselle, d'une cuisinière, d'un four ou d'une machine à laver ou un sèche-linge.
- i** La surface des plans de travail et des finitions murales doit être constituée de matériau résistant à la chaleur (jusqu'à environ 100°C).
- i** Les découpes de plans de travail doivent être vitrifiées avec des produits adaptés contre l'humidité et éventuellement dotées d'une isolation thermique.
- i** L'aspiration sur table de cuisson intégrée ne doit pas être utilisée avec d'autres tables de cuisson.

Instructions générales de montage pour les tables de cuisson

- ▶ Veuillez à assurer une alimentation en air suffisante en dessous de la table de cuisson.
- i** Afin de bénéficier des meilleures performances sur le long terme, une ventilation suffisante doit être assurée sous les tables de cuisson.
- i** Les performances des tables de cuisson sont altérées et les plaques risquent de surchauffer lorsque l'air chaud sous la table de cuisson ne peut pas être évacué.

i En cas de surchauffe, la puissance de la table de cuisson est réduite ou l'appareil est entièrement mis à l'arrêt.

i Si une plaque de protection des câbles est planifiée en dessous de l'appareil, il est nécessaire de s'assurer que celle-ci n'entrave pas la ventilation de la table de cuisson.

9.1.1 Fonctionnement simultané du dispositif aspirant en mode évacuation d'air et d'un foyer de combustion alimenté en air intérieur

- i** La pose du conduit d'évacuation d'air doit être réalisée en conformité avec la législation locale en vigueur.
- i** Assurez-vous que l'alimentation en air est suffisante.

Les foyers de combustion alimentés en air intérieur (par ex. : chauffage au gaz, au fioul, au bois ou au charbon, chauffe-eau instantané, ballon d'eau chaude) consomment l'air de la pièce où ils sont installés et rejettent les gaz de combustion à l'air libre par un conduit d'évacuation (cheminée, par exemple). En mode évacuation d'air, le dispositif prélève de l'air ambiant dans la pièce où il est installé et dans les pièces voisines. Sans apport d'air suffisant, une dépression se produit. Les gaz toxiques présents dans la cheminée ou le conduit d'évacuation sont ainsi réaspirés dans les pièces d'habitation.

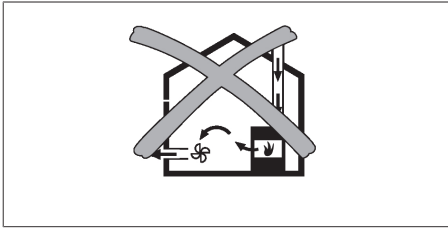

Fig. 9.1 Montage à évacuation de l'air - non autorisé

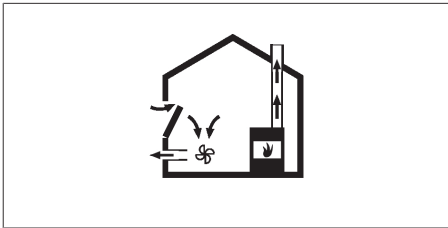

Fig. 9.2 Montage à évacuation de l'air - correct

- ▶ Lors du fonctionnement simultané du dispositif aspirant en présence d'un foyer de combustion dans la pièce, assurez-vous que :
 - la dépression maximale s'élève à 4 Pa (4 x 10⁻⁵ bar) ;
 - un dispositif technique de sécurité doit toujours être utilisé (par ex. : contacteur de fenêtre, pressostat de basse pression), celui-ci garantissant un apport d'air frais sûr ;
 - l'évacuation d'air n'est pas dirigée dans une cheminée utilisée pour les gaz de combustion d'appareils fonctionnant au gaz ou avec d'autres combustibles ;
 - le montage est contrôlé et homologué par un monteur qualifié et agréé (un ramoneur, par exemple).

i Si l'aspiration sur table de cuisson est exclusivement destinée au mode recyclage d'air, il peut être envisagé d'installer un feu ouvert sans prendre de mesures techniques de sécurité supplémentaires.

9.2 Contenu de la livraison

Contenu de la livraison	Quantité
Table de cuisson avec dispositif aspirant	1
Buse d'aspiration	1
Filtre à graisse en acier inoxydable	1
Notice d'utilisation et de montage	1
Ruban d'étanchéité	1
Jeu de plaques de compensation des hauteurs	1
Sachet contenant diverses petites pièces de montage	1
Contenu supplémentaire à la livraison de PURSU	
Filtre à charbon actif	1
Gabarit de découpe dans la paroi arrière	1

Tab. 9.1 Contenu de la livraison

Vérification du contenu de la livraison

- ▶ Vérifiez si le contenu de la livraison est complet et non endommagé.
- ▶ Si des éléments de la livraison sont manquants ou endommagés, prévenez immédiatement le Équipe BORA Service.
- ▶ Ne montez jamais un composant endommagé.
- ▶ Éliminez proprement l'emballage de transport (voir "10 Mise à l'arrêt, démontage et élimination").

9.3 Outils et ressources

Pour un montage correct de la table de cuisson, vous avez notamment besoin des outils suivants :

- Scie sauteuse ou scie manuelle
- Gabarit pour la découpe de la paroi arrière (recyclage d'air uniquement, inclus à la livraison)
- tournevis/clé à six pans (Torx) 20
- mastic silicone noir résistant à la chaleur

9.4 Instructions de montage

9.4.1 Distances de montage

- ▶ Maintenez l'espace requis autour de la découpe du plan de travail.

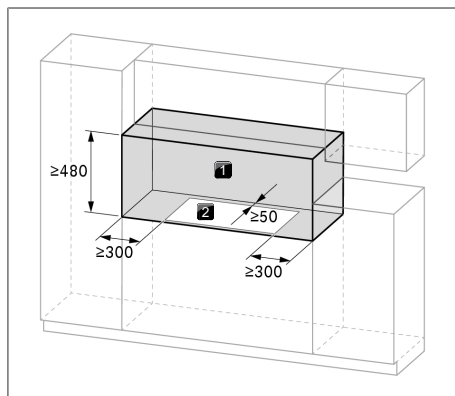

Fig. 9.3 Espace requis

- [1] Espace requis
[2] Découpe de plans de travail

9.4.2 Dimensions minimales du meuble pour S Pure (PURSA, PURSU)

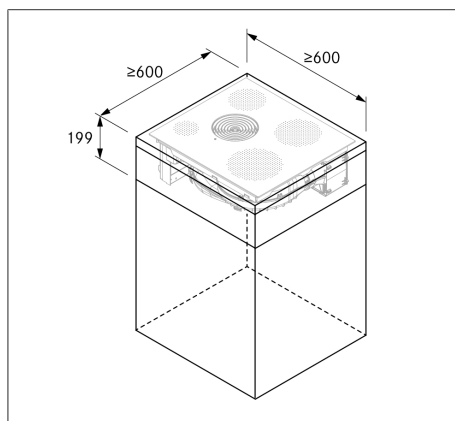

Fig. 9.4 Dimensions minimales du meuble pour S Pure

9.5 Découpe de plans de travail

- i** La dimension minimale de 50 mm entre le chant avant du plan de travail et la découpe est une recommandation de BORA.

- Réalisez la découpe du plan de travail en respectant les dimensions de découpe données.
- Assurez-vous que les jointures des surfaces découpées sont correctement effectuées.
- Respectez les indications des fabricants de plans de travail.

9.5.1 Dimensions de découpe S Pure

Montage en saillie S Pure (PURSA, PURSU)

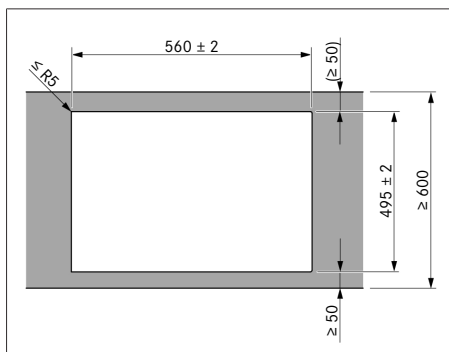

Fig. 9.5 Dimensions de découpe pour montage en saillie

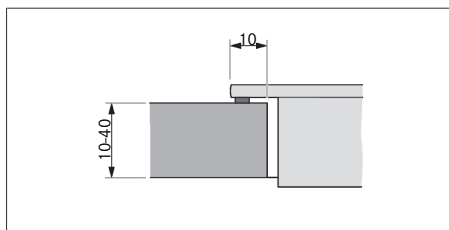

Fig. 9.6 Cote d'appui pour montage en saillie

Montage affleurant S Pure (PURSA, PURSU)

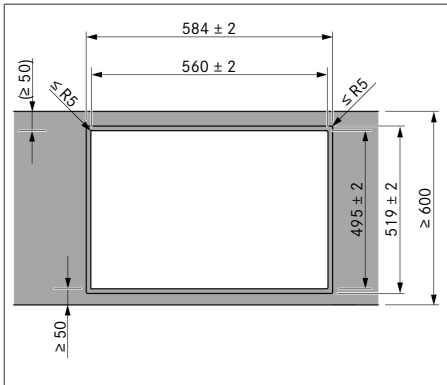

Fig. 9.7 Dimensions de découpe pour montage affleurant

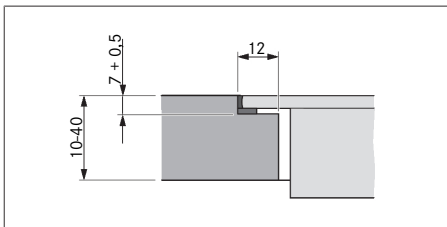

Fig. 9.8 Dimension de rainure pour montage affleurant

9.6 Montage de l'appareil en mode évacuation d'air

- i** La pose du conduit d'évacuation d'air doit être réalisée en conformité avec la législation locale en vigueur.
- i** Assurez-vous que l'alimentation en air est suffisante.
- i** L'évacuation d'air doit être dirigée vers l'extérieur dans les conduits d'évacuation d'air correspondants.

- i** La section transversale minimale des canaux d'évacuation doit être de 176 mm^2 , cela correspond à un tube rond de 150 mm de diamètre ou au système de canaux BORA Ecotube.
- i** En règle générale, le ventilateur intégré offre une puissance suffisante pour une longueur de conduite de 6 mètres avec six coudes à 90° , 8 mètres avec quatre coudes à 90° ou 10 mètres avec deux coudes à 90° .
- i** Aucune compatibilité avec les ventilateurs universels BORA
- i** Les indications d'agencement pour l'installation des conduits d'évacuation sont disponibles dans le manuel d'agencement du ventilateur BORA.

9.6.1 Préparation du meuble pour la version à évacuation de l'air

- Si le meuble est pourvu de traverses, celles-ci doivent être retirées de la zone de la découpe du plan de travail.
- Une rigidité suffisante doit être assurée pour les plans de travail minces.
- La paroi arrière du placard inférieur doit être adaptée au conduit d'évacuation.
- Une distance minimale de 120 mm entre la paroi arrière du meuble et tout meuble ou mur adjacent doit être observée pour le conduit d'évacuation.
- L'installation d'un fond intermédiaire en dessous de la table de cuisson n'est pas obligatoire. Si une plaque de protection des câbles (fond intermédiaire) est prévue en dessous de l'appareil, les points suivants doivent être pris en compte :
 - La plaque doit pouvoir être retirée par le bas pour les opérations de maintenance.
 - Un espacement minimal de 15 mm jusqu'au bord inférieur de la table de cuisson doit être respecté afin d'assurer une aération suffisante.
- Les tiroirs et les tablettes du meuble inférieur doivent être amovibles.

- Pour un montage correct et selon la place disponible, les tiroirs du meuble inférieur doivent être rétrécis.

9.6.2 Dimensions de montage

Adaptation de la paroi arrière du meuble

- Avant le montage, contrôler sur le placard inférieur les cotes de montage nécessaires pour l'appareil et le système de canaux prévu à cet effet.
- Adaptez, le cas échéant, la position de la paroi arrière conformément aux cotes de montage nécessaires.

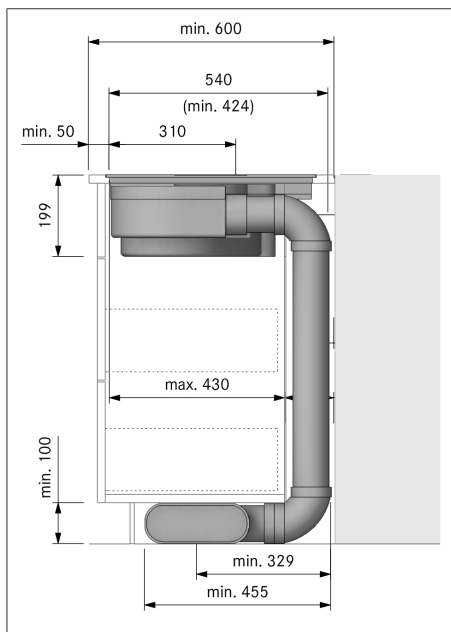

Fig. 9.9 Cotes de montage en mode évacuation d'air, profondeur du plan de travail 600 mm

9.6.3 Préparation de la table de cuisson

Mettre en place le ruban d'étanchéité

- Pour un montage en saillie, collez intégralement le ruban d'étanchéité fourni sur le dessous de la table de cuisson, le long du bord extérieur.

- En cas de montage affleurant, collez le ruban d'étanchéité fourni sur le bord horizontal de la découpe du plan de travail même si vous posez un joint de silicone ou autre sur la table de cuisson.

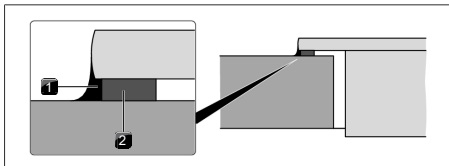

Fig. 9.10 Ruban d'étanchéité pour montage en saillie

- [1] mastic silicone noir résistant à la chaleur
- [2] Ruban d'étanchéité

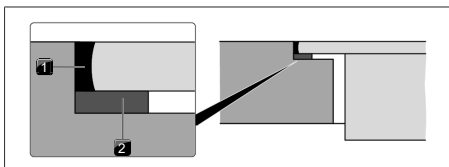

Fig. 9.11 Ruban d'étanchéité pour montage affleurant

- [1] mastic silicone noir résistant à la chaleur
- [2] Ruban d'étanchéité

9.6.4 Placer la table de cuisson

- Avant le placement, enlevez la buse d'aspiration et le filtre à graisses en acier inoxydable.
- Utilisez l'ouverture d'aspiration comme poignée pour la pose.
- Soulevez la table de cuisson et maintenez-la bien droite au-dessus de plan de travail.
- Insérez la table de cuisson au milieu de la découpe du plan de travail.
- Alignez avec précision la table de cuisson.

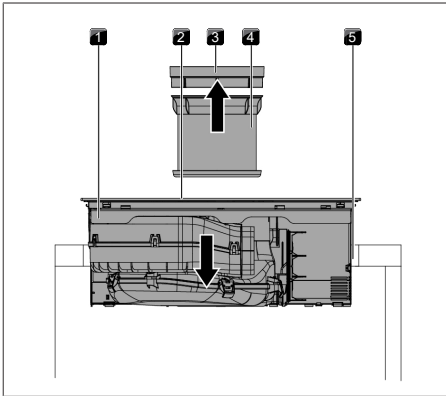

Fig. 9.12 Placer la table de cuisson

- [1] Table de cuisson
- [2] Ouverture d'entrée
- [3] Buse d'aspiration
- [4] Filtre à graisse en acier inoxydable
- [5] Découpe de plans de travail

- ▶ Lors de l'ajustement, assurez-vous que les crochets de montage maintiennent bien la table de cuisson dans le plan de travail.

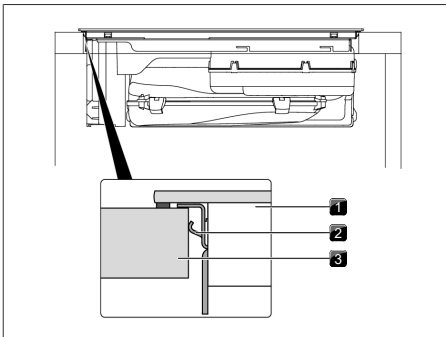

Fig. 9.13 Centrage et fixation de la table de cuisson

- [1] Table de cuisson
- [2] Crochet de montage
- [3] Plan de travail

- i** Veillez à ce que le ruban d'étanchéité de la table de cuisson soit posé sur le plan de travail en cas de montage en saillie.

- i** Veillez à ce que le ruban d'étanchéité entoure bien la table de cuisson en cas de montage affleurant.

Plaques de compensation en montage affleurant (le cas échéant)

- Les plaques de compensation sont adhésives afin d'éviter leur glissement pendant le montage.
- ▶ Mettez éventuellement des plaques de compensation des hauteurs en dessous.
- ▶ Placez les plaques de compensation à côté du ruban d'étanchéité.

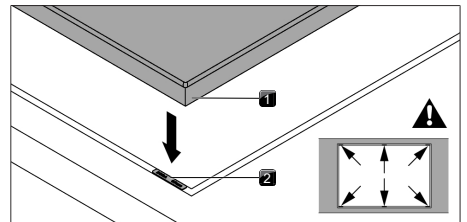

Fig. 9.14 Positionnement des plaques de compensation des hauteurs

- [1] Table de cuisson
- [2] Plaque de compensation des hauteurs

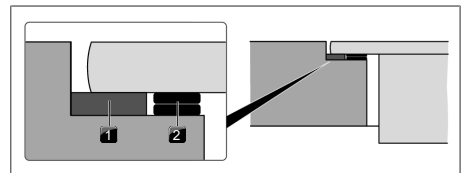

Fig. 9.15 Plaques de compensation des hauteurs

- [1] Ruban d'étanchéité
- [2] Plaque de compensation des hauteurs

9.6.5 Raccordement avec le système de canaux

- i** Une fois monté, le système de canaux doit être raccordé à l'appareil sans tension ni contrainte.

- i** Pour un montage correct et selon la place disponible, les tiroirs du meuble inférieur doivent être rétrécis.

i Lors de la pose des joints, veillez à ce que leur compression permette une fermeture hermétique au niveau de la pièce de raccordement.

- ▶ Utilisez uniquement des composants BORA Ecotube.
- ▶ N'utilisez aucune gaine flexible ou en tissu.
- ▶ Placez le joint sur l'ouverture de refoulement de l'appareil. Le joint doit être légèrement étiré.
- ▶ Insérez le canal à raccorder sur l'ouverture de refoulement équipée du joint.
- ▶ Veillez à ce que le joint ne se déplace pas.

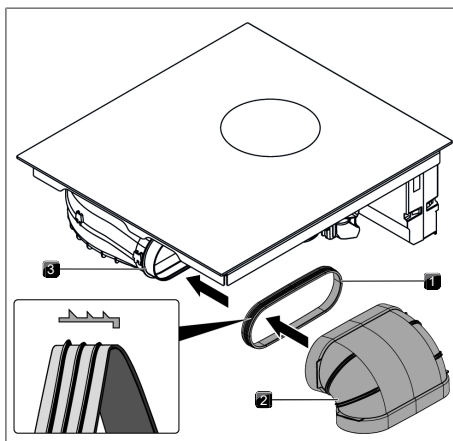

Fig. 9.16 Raccordement au système de canaux

- [1] Joint
- [2] Canal
- [3] Ouverture de sortie d'air

9.7 Montage de l'appareil en mode recyclage d'air

9.7.1 Retour de l'air recyclé par le meuble de cuisine

Sur les systèmes à recyclage d'air, une ouverture de retour de flux doit être prévue dans le meuble de cuisine pour renvoyer l'air purifié dans la pièce. L'ouverture de retour de flux peut être réalisée en

raccourcissant la plinthe du meuble. Un socle à lames présentant au moins l'ouverture minimale appropriée peut également être employé.

- ▶ Diminuez les plinthes en hauteur ou pratiquez des ouvertures correspondantes dans le socle.
- ▶ La section de l'ouverture de retour de flux doit être réalisée sur $\geq 500 \text{ cm}^2$ par dispositif aspirant.

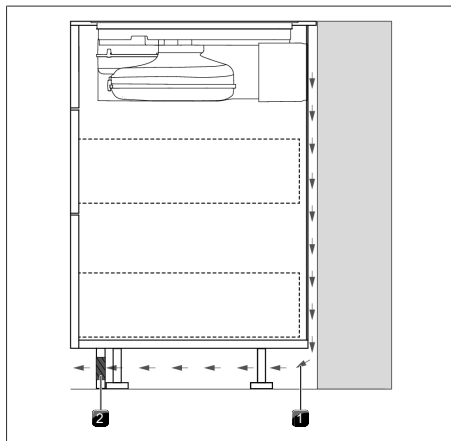

Fig. 9.17 Ouverture de retour de flux dans le socle

- [1] Flux d'air recyclé
- [2] Ouverture de retour de flux dans la plinthe (surface totale d'ouverture $\geq 500 \text{ cm}^2$)

9.7.2 Variantes de montage (A et B) pour les systèmes à recyclage de l'air

Pour les systèmes à recyclage d'air, 2 variantes de montage sont possibles : A et B

A : Meuble avec paroi arrière intégrale

L'air recyclé est conduit via le raccordement du boîtier de purification de l'air directement derrière la paroi arrière. L'air recyclé est renvoyé dans la pièce via l'ouverture de retour de flux.

Pour le montage, cela signifie que :

- L'installation d'un fond intermédiaire en dessous de la table de cuisson n'est pas obligatoire.
- Une découpe doit être prévue dans la paroi arrière du meuble.

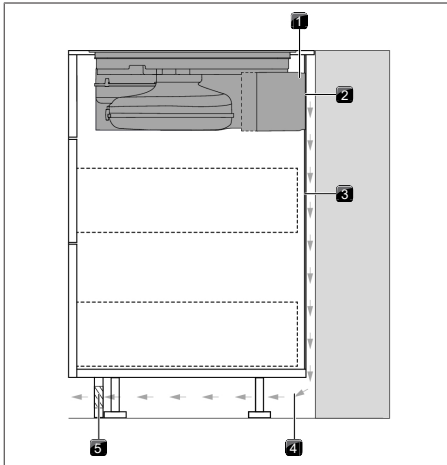

Fig. 9.18 Variante de montage avec paroi arrière intégrale

- [1] Boîtier de purification de l'air
- [2] Raccordement à la paroi arrière
- [3] Paroi arrière intégrale
- [4] Flux d'air recyclé
- [5] Ouverture de retour de flux

B : Meuble avec fond intermédiaire sous la table de cuisson

L'air recyclé est soufflé dans l'espace entre le plan de travail et le fond intermédiaire (aucun raccordement du boîtier de purification à la paroi arrière). L'air recyclé passe derrière la paroi arrière et est renvoyé dans la pièce via l'ouverture de retour de flux.

Pour le montage, cela signifie que :

- L'installation d'un fond intermédiaire en dessous de la table de cuisson est obligatoire.
- Aucune découpe dans la paroi arrière du meuble n'est nécessaire.

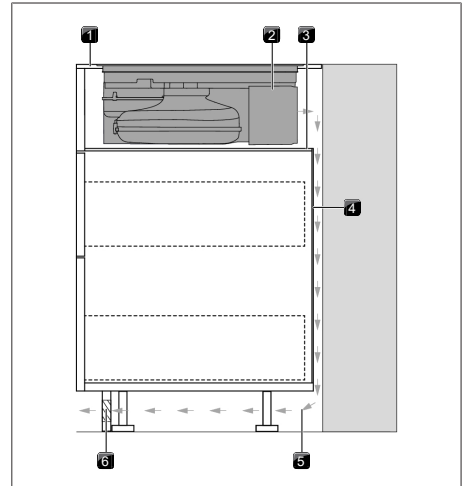

Fig. 9.19 Variante de montage avec fond intermédiaire

- [1] Plan de travail
- [2] Boîtier de purification de l'air
- [3] Fond intermédiaire
- [4] Paroi arrière du meuble
- [5] Flux d'air recyclé
- [6] Ouverture de retour de flux

9.7.3 Préparation du meuble de cuisine pour la variante de montage A

- Si le meuble est pourvu de traverses, celles-ci doivent être retirées de la zone de la découpe du plan de travail.
- Une rigidité suffisante doit être assurée pour les plans de travail minces.
- Le placard inférieur doit disposer d'une paroi arrière intégrale afin que le retour de flux de l'air recyclé ne soit pas dirigé dans l'espace du meuble avant.
- Une découpe doit être prévue dans la paroi arrière.
- Une distance minimale de 25 mm entre la paroi du corps arrière et un meuble adjacent ou un mur de la pièce doit être observée pour l'ouverture de retour de flux.

- L'installation d'un fond intermédiaire en dessous de la table de cuisson n'est pas obligatoire. Si une plaque de protection des câbles (fond intermédiaire) est prévue en dessous de l'appareil, les points suivants doivent être pris en compte :
 - La plaque doit pouvoir être retirée pour les opérations de maintenance.
 - Un espacement minimal de 15 mm jusqu'au bord inférieur de la table de cuisson doit être respecté afin d'assurer une aération suffisante.
- Les tiroirs et les tablettes du meuble inférieur doivent être amovibles.
- Pour un montage correct et selon la place disponible, les tiroirs du meuble inférieur doivent être rétrécis.

9.7.4 Dimensions de montage pour la variante de montage A

Adaptation de la paroi arrière du meuble

- ▶ Adaptez la paroi arrière conformément aux cotes de montage requises.
- ▶ Déplacez la paroi arrière, le cas échéant.
- ▶ Prolongez la paroi arrière en hauteur afin de fermer le corps sur l'avant.

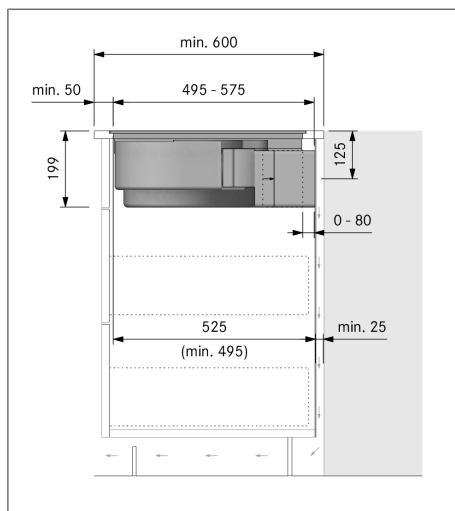

Fig. 9.20 Cotes de montage pour le recyclage d'air, variante A

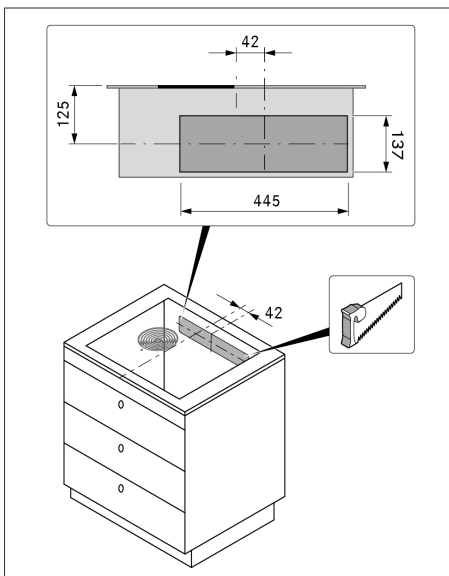

Fig. 9.21 Découpe dans la paroi arrière

- ▶ Positionnez le gabarit sur la paroi arrière du meuble à l'aide des marques et indications.
- ▶ Tracez la découpe de la paroi arrière.
- ▶ Sciez la découpe de la paroi arrière.

- i** Le montage affleurant et le montage en saillie doivent être pris en compte lors du positionnement du gabarit. 125 mm entre le bord supérieur de la table de cuisson et le milieu de la découpe.

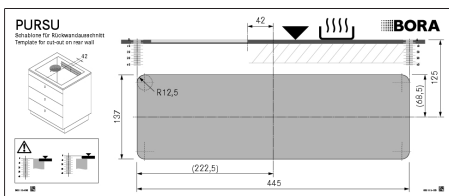

Fig. 9.22 Gabarit de découpe dans la paroi arrière

9.7.5 Préparation du meuble de cuisine pour la variante de montage B

- Si le meuble est pourvu de traverses, celles-ci doivent être retirées de la zone de la découpe du plan de travail.
- Une rigidité suffisante doit être assurée pour les plans de travail minces.
- Un fond intermédiaire doit être prévu sous la table de cuisson :
 - La plaque doit pouvoir être retirée pour les opérations de maintenance.
 - Un espacement minimal de 15 mm jusqu'au bord inférieur de la table de cuisson doit être respecté afin d'assurer une aération suffisante.
- Le bord supérieur de la paroi arrière doit être ajusté sur le fond intermédiaire afin que le flux d'air recyclé ne soit pas dirigé dans l'espace avant du meuble.
- Une distance minimale de 25 mm entre la paroi du corps arrière et un meuble adjacent ou un mur de la pièce doit être observée pour l'ouverture de retour de flux.
- Les tiroirs et les tablettes du meuble inférieur doivent être amovibles.
- Pour un montage correct et selon la place disponible, les tiroirs du meuble inférieur doivent être rétrécis.

9.7.6 Dimensions de montage pour la variante de montage B

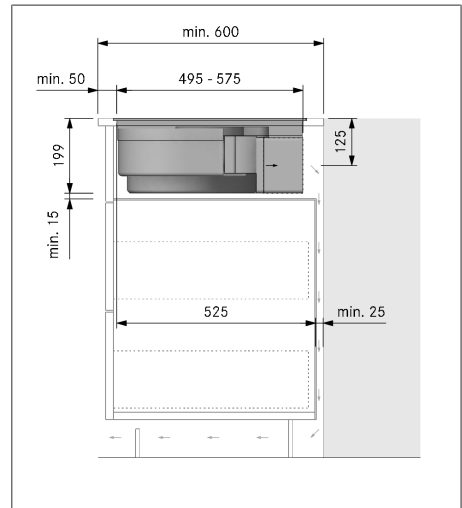

Fig. 9.23 Cotes de montage pour le recyclage d'air, variante B, profondeur du plan de travail 600 mm

Adaptation de la paroi arrière du meuble

- ▶ Adaptez la paroi arrière conformément aux cotes de montage requises.
- ▶ Déplacez la paroi arrière, le cas échéant.
- ▶ La hauteur doit être ajustée de sorte que la paroi arrière entre en contact avec le fond intermédiaire.

9.7.7 Préparation de la table de cuisson

Mettre en place le ruban d'étanchéité

- ▶ Pour un montage en saillie, collez intégralement le ruban d'étanchéité fourni sur le dessous de la table de cuisson, le long du bord extérieur.
- ▶ En cas de montage affleurant, collez le ruban d'étanchéité fourni sur le bord horizontal de la découpe du plan de travail même si vous posez un joint de silicone ou autre sur la table de cuisson.

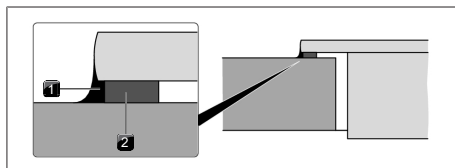

Fig. 9.24 Ruban d'étanchéité pour montage en saillie

- [1] mastic silicone noir résistant à la chaleur
- [2] Ruban d'étanchéité

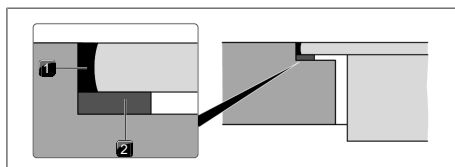

Fig. 9.25 Ruban d'étanchéité pour montage affleurant

- [1] mastic silicone noir résistant à la chaleur
- [2] Ruban d'étanchéité

9.7.8 Réglage du recyclage sur la table de cuisson

- ▶ Avant le placement, enlevez la buse d'aspiration et le filtre à graisses en acier inoxydable.
- ▶ Retirez le film de protection du ruban adhésif à l'avant de la section télescopique.
- ▶ Utilisez l'ouverture d'aspiration comme poignée pour la pose.
- ▶ Soulevez la table de cuisson et maintenez-la bien droite au-dessus de plan de travail.
- ▶ Insérez la table de cuisson au milieu de la découpe du plan de travail.
- ▶ Aligned avec précision la table de cuisson.

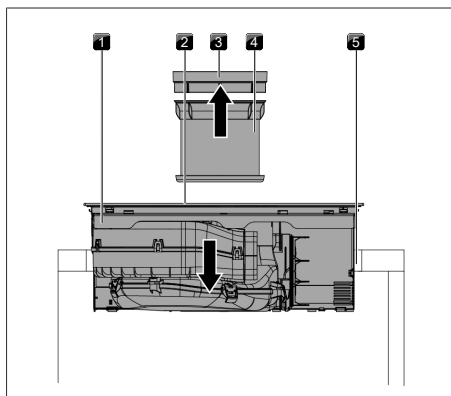

Fig. 9.26 Placer la table de cuisson

- [1] Table de cuisson
- [2] Ouverture d'entrée
- [3] Buse d'aspiration
- [4] Filtre à graisse en acier inoxydable
- [5] Découpe de plans de travail

- ▶ Lors de l'ajustement, assurez-vous que les crochets de montage maintiennent bien la table de cuisson dans le plan de travail.

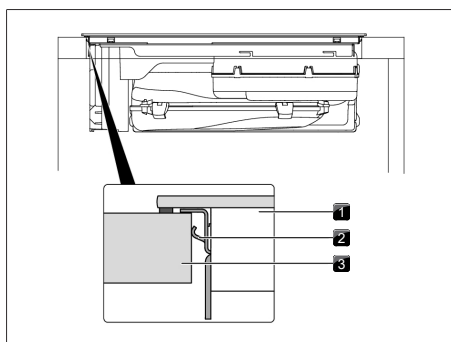

Fig. 9.27 Fixation de la table de cuisson

- [1] Table de cuisson
- [2] Crochet de montage
- [3] Plan de travail

- i** Veillez à ce que le ruban d'étanchéité de la table de cuisson soit posé sur le plan de travail en cas de montage en saillie.

- i** Veillez à ce que le ruban d'étanchéité entoure bien la table de cuisson en cas de montage affleurant.

Plaques de compensation en montage affleurant (le cas échéant)

- Les plaques de compensation sont adhésives afin d'éviter leur glissement pendant le montage.
- ▶ Mettez éventuellement des plaques de compensation des hauteurs en dessous.
- ▶ Placez les plaques de compensation à côté du ruban d'étanchéité.

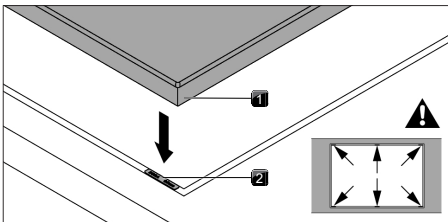

Fig. 9.28 Pose des plaques de compensation

- [1] Table de cuisson
- [2] Plaque de compensation des hauteurs

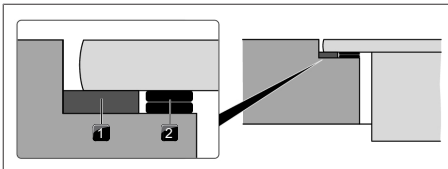

Fig. 9.29 Plaques de compensation des hauteurs

- [1] Ruban d'étanchéité
- [2] Plaque de compensation des hauteurs

9.7.9 Raccordement à la paroi arrière avec la variante de montage A

- ▶ Déployez la section télescopique jusqu'à ce qu'elle rejoigne la paroi du meuble.
- La section télescopique permet d'ajuster la longueur de la conduite afin d'atteindre la paroi arrière du meuble.

- ▶ Vérifiez que l'extrémité de la section télescopique rejoint bien la paroi arrière du meuble y est bien alignée.
- ▶ Fixez la section télescopique à la paroi arrière du meuble à l'aide du ruban adhésif.

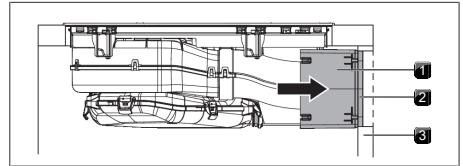

Fig. 9.30 Raccordement à la paroi arrière

- [1] Section télescopique
- [2] Ruban adhésif
- [3] Paroi arrière du meuble

9.7.10 Placer le filtre à charbon actif

- i** Retrait du filtre, voir « Remplacement du filtre à charbon actif 8.6 »

- ▶ Dans l'ouverture d'aspiration, retirez le clapet de changement de filtre de l'ouverture du boîtier du filtre.

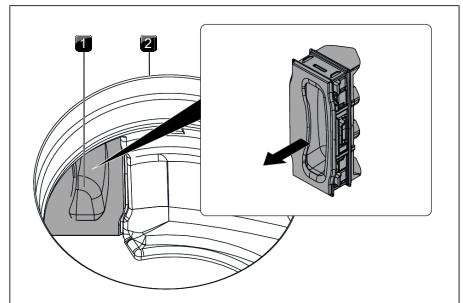

Fig. 9.31 Retrait du clapet de changement de filtre

- [1] Clapet de changement de filtre
- [2] Ouverture d'entrée

- ▶ Enlevez l'emballage du filtre à charbon actif.
- ▶ Positionnez correctement le filtre à charbon actif à l'aide des marques imprimées (flèche à gauche, anse à droite).

- ▶ Saisissez le filtre à charbon actif aux deux extrémités.
- ▶ Enroulez le filtre à charbon actif de sorte à lui faire adopter une forme cylindrique en joignant les deux extrémités l'une à l'autre.

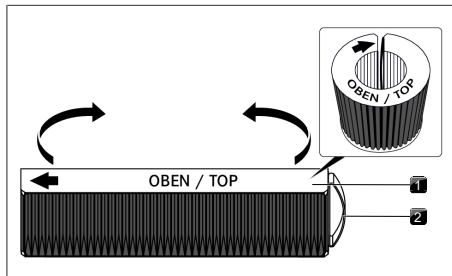

Fig. 9.32 Filtre à charbon actif

- [1] Filtre à charbon actif
- [2] Anse

- ▶ Inclinez légèrement le filtre à charbon actif et insérez-le dans l'ouverture d'aspiration.
- ▶ Insérez l'extrémité gauche du filtre dans l'ouverture du boîtier du filtre.

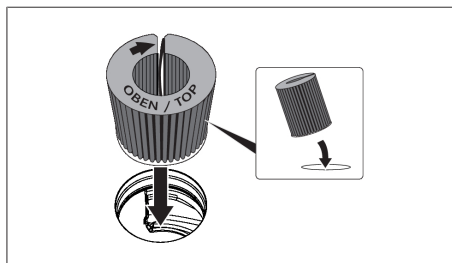

Fig. 9.33 Insertion du filtre à charbon actif dans l'ouverture d'aspiration

- ▶ Insérez le filtre à charbon actif dans le boîtier du filtre jusqu'à la butée. Pour ce faire, vous pouvez appuyer sur les lamelles avec un doigt et insérer le filtre progressivement.
- La position finale du filtre à charbon actif est atteinte lorsque le filtre est entièrement inséré dans le boîtier.

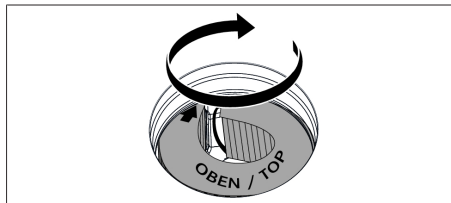

Fig. 9.34 Positionnement du filtre à charbon actif

- ▶ À l'intérieur de l'ouverture d'aspiration, appuyez sur le clapet de changement de filtre pour l'insérer dans le boîtier jusqu'à la butée.
- ▶ Vérifiez la bonne mise en place du clapet.

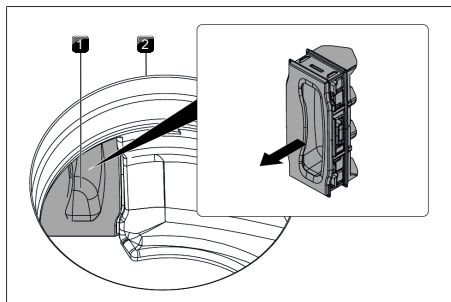

Fig. 9.35 Retrait du clapet de changement de filtre

- [1] Clapet de changement de filtre
- [2] Ouverture d'entrée

9.8 Raccord électrique

- ▶ Respectez tous les avertissements et remarques de sécurité (voir "2 Sécurité").

i Le montage, l'installation et la mise en service doivent uniquement être entrepris dans le respect des dispositions légales, prescriptions et normes applicables. Les opérations doivent être réalisées par un technicien qualifié au fait des prescriptions du fournisseur d'énergie locale et en mesure de les observer.

i Les raccordements au-dessus des contacts à fiche (fiche Schuko) sont interdits.

i Raccordement monophasé. L'appareil est conforme aux exigences de la norme CEI 3-12-12.

► Ouvrez les 5 loquets du carter d'aspiration

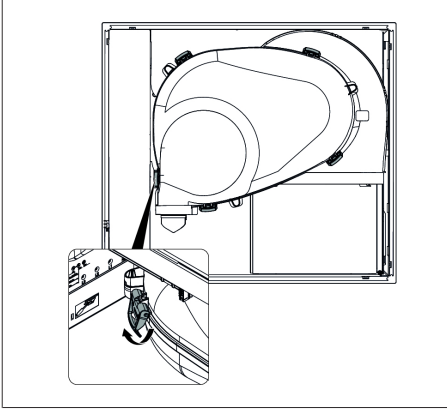

Fig. 9.36 Loquets du carter d'aspiration

- Avant le raccordement de la table de cuisson, mettez l'interrupteur principal/le coupe-circuit automatique hors tension.
- Assurez-vous qu'ils sont sécurisés contre une remise en service non autorisée.
- Vérifiez l'absence de tension.
- Raccordez la table de cuisson au moyen d'une liaison fixe à un câble d'alimentation réseau uniquement de type H 05 VV-F et présentant une section transversale minimale correspondante.

Raccordement	Protection par fusible	Section transversale minimale
Raccordement triphasé	3 x 16 A	2,5 mm ²
Raccordement biphasé	2 x 16 A	2,5 mm ²
Raccordement monophasé	1 x 32 A	4 mm ²

Tab. 9.2 Protection par fusible et section transversale minimale

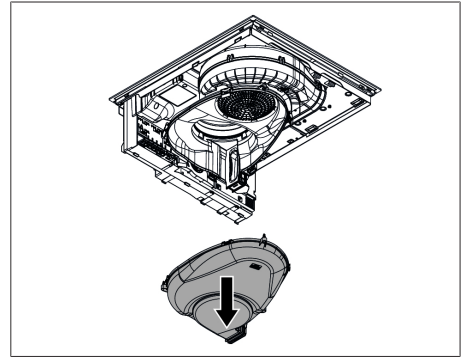

Fig. 9.37 Démontage du carter d'aspiration

- Raccordez le câble d'alimentation au connecteur d'alimentation de l'appareil conformément au schéma de raccordement (voir Fig. Schéma de raccordement ou dessous de l'appareil) sur le raccordement au secteur de l'appareil.
- Reliez les contacts pour un raccordement monophasé ou biphasé avec les agrafes de raccordement (incluses à la livraison).
- Fixez le câble d'alimentation électrique à l'aide du serre-câble (inclus à la livraison).
- Refermez le boîtier de raccordement à l'aide de la protection du connecteur d'alimentation (incluse à la livraison).
- Faites passer le câble d'alimentation le long des anneaux de fixation à l'aide des colliers de serrage (inclus à la livraison).
- Veillez à ce que le câble ne soit pas coincé ou endommagé et en contact avec les zones de cuisson chaudes.
- Vérifiez que le montage est correct.

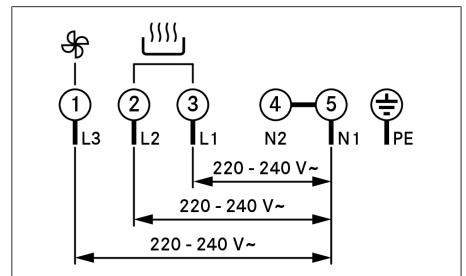

Fig. 9.38 Schéma de raccordement triphasé

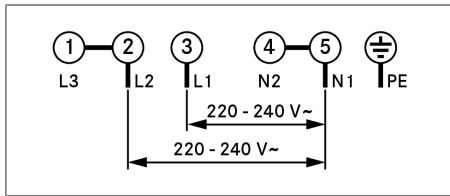

Fig. 9.39 Schéma de raccordement biphasé

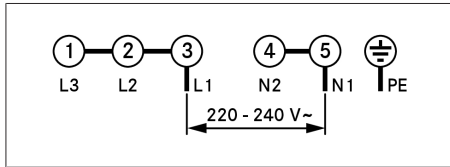

Fig. 9.40 Schéma de raccordement monophasé

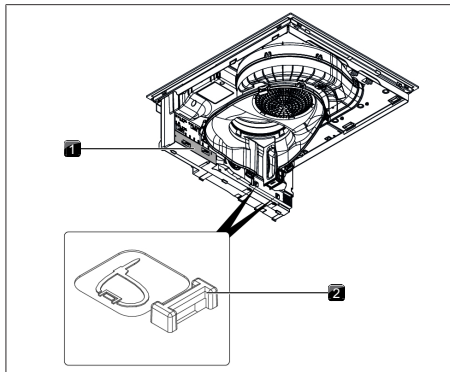

Fig. 9.41 Raccordements électriques de la table de cuisson

- [1] Protection du raccord d'alimentation
- [2] Anneau de fixation

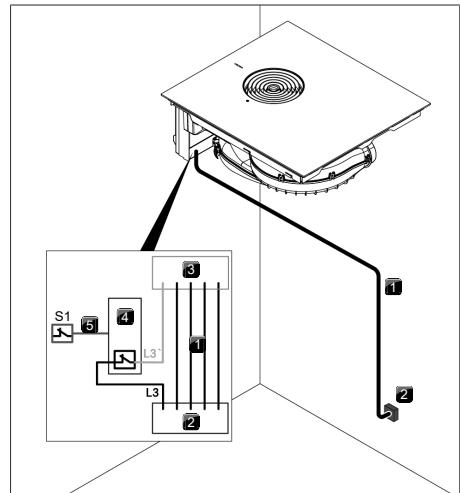

Fig. 9.42 Schéma de raccordement avec contacts externes

- [1] Câble de raccordement de table de cuisson avec dispositif aspirant
- [2] Raccordement au secteur
- [3] Raccordement de la table de cuisson avec dispositif aspirant
- [4] Relais
- [5] Interrupteur S1 et relais
- [S1] Contact de commutation externe

9.9 Première mise en service

- i** À la première mise en service, un certain nombre de réglages élémentaires doivent être entrepris dans le menu d'installation et de maintenance (configuration de base).

9.9.1 Menu d'installation et de maintenance

- i** Le menu d'installation et de maintenance peut être ouvert dans un intervalle de 2 minutes suivant la mise sous tension de l'appareil.
- i** Le système enregistre les réglages opérés lorsque l'opérateur quitte l'option de menu.

- i** La section suivante propose des explications sur l'utilisation des menus ainsi qu'une description des options les plus importantes.

Vue d'ensemble du menu d'installation et de maintenance

Option de menu/Désignation/ Réglages disponibles	Réglage d'usine
B Système de circulation (évacuation/ recyclage de l'air)	Recyclage d'air
C Gestion de la puissance	
D Mode Démo	Désactivée

Tab. 9.3 Vue d'ensemble du menu

Ouverture du menu d'installation et de maintenance

- ▶ Mettez l'appareil sous tension.
- L'affichage standard est présenté et la touche du ventilateur clignote pendant 2 minutes.
- ▶ Appuyez longuement sur la touche du ventilateur
- 4 touches sont affichées.
- ▶ Tout en maintenant la touche du ventilateur appuyée, appuyez successivement sur les touches dans l'ordre indiqué ci-dessus.
- L'option de menu B est affichée.

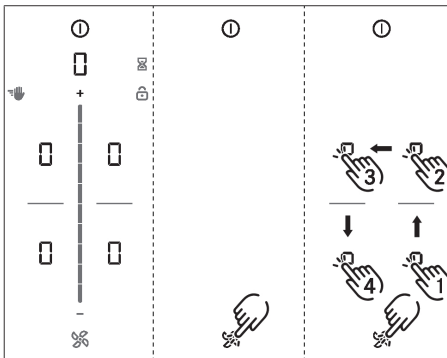

Fig. 9.43 Affichage d'ouverture du menu d'installation et de maintenance

9.9.2 Option de menu B : configuration du dispositif aspirant

Le dispositif aspirant doit être configuré.

Deux modes de fonctionnement sont disponibles :

- Mode de fonctionnement : Système à recyclage d'air (réglage d'usine)
- Mode de fonctionnement : Système à évacuation d'air
- ▶ Sélectionnez le mode de fonctionnement approprié (touchez le segment correspondant sur la barre de curseur).
- ▶ Confirmez et enregistrez le réglage en passant à l'option de menu suivante (appuyez sur l'affichage multifonction).

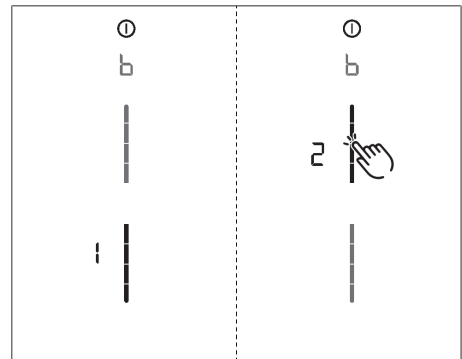

Fig. 9.44 Affichage de l'option de menu B : Configuration du système d'aspiration

9.9.3 Option de menu C : Gestion de la puissance

La puissance totale de l'appareil peut être réduite si la puissance électrique nécessaire n'est pas disponible sur l'installation.

Trois modes de fonctionnement sont disponibles :

Gestion de la puissance	Raccordement	Puissance absorbée maximale	Protection par fusible
C3	triphase	7 250 W	3 x 16 A
C3	biphase	7 250 W	2 x 16 A
C3	monophasé	7 250 W	1 x 32 A
C2	monophasé	4 400 W	1 x 20 A
C1	monophasé	3 600 W	1 x 16 A

Tab. 9.4 Gestion de la puissance

- ▶ Sélectionnez le mode de fonctionnement approprié (touchez le segment correspondant sur la barre de curseur).
- ▶ Confirmez et enregistrez le réglage en passant à l'option de menu suivante (appuyez sur l'affichage multifonction/l'indicateur \square).

i Les restrictions de puissances des tables de cuisson automatiquement appliquées par l'appareil sont adaptées à la puissance totale définie.

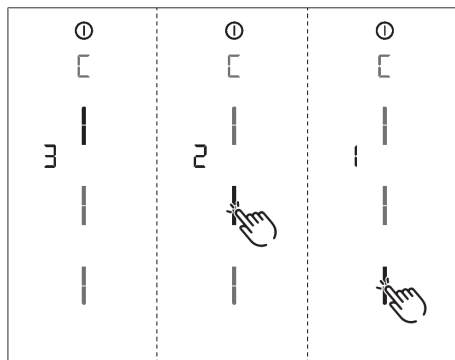

Fig. 9.45 Affichage de l'option de menu C : Gestion de la puissance

9.9.4 Option de menu D : Mode Démo

L'appareil peut être réglé en mode démonstration, lequel permet de simuler toutes les fonctions de commande tout en laissant les zones de cuisson éteintes.

- ▶ Appuyez sur la partie supérieure de la barre de curseur.
- L'indicateur du mode démonstration \square est affiché pendant une seconde sur toutes les zones de cuisson.
- La mention \square est affichée.
- ▶ Confirmez et enregistrez le réglage en passant à l'option de menu suivante (appuyez sur l'affichage multifonction/l'indicateur \square).

Fermeture du menu d'installation et de maintenance

Toutes les options de menu de la configuration de base ont été réglées :

- ▶ Appuyez longuement sur l'affichage multifonction.
- ▶ L'affichage standard est présenté.

i En mode démonstration, la détection de récipient est désactivée.

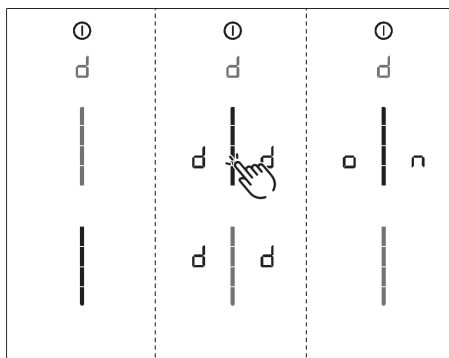

Fig. 9.46 Affichage de l'option de menu D : Mode Démo

9.9.5 Contrôle du fonctionnement

- ▶ Contrôlez le fonctionnement de tous les appareils.
- ▶ En cas de message d'erreur, reportez-vous à la section « Dépannage ».

9.10 Jointoyage de l'appareil

- ▶ Une fois tous les travaux de montage terminés, procédez au jointoyage de l'appareil à l'aide d'un mastic silicone noir résistant à la chaleur.
- ▶ Veillez à ce que le mastic ne passe pas sous la table de cuisson.

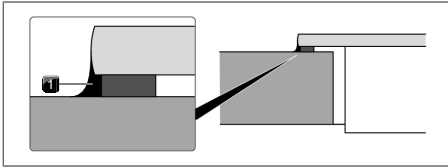

Fig. 9.47 Joint en silicone en montage en saillie

[1] mastic silicone noir résistant à la chaleur

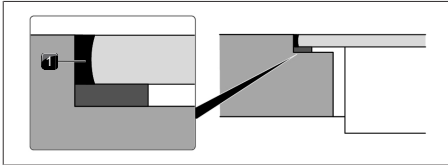

Fig. 9.48 Joint en silicone en montage affleurant

[1] mastic silicone noir résistant à la chaleur

9.11 Remise à l'utilisateur

Si le montage est raccordé :

- ▶ Expliquez les fonctions principales à l'utilisateur.
- ▶ Informez l'utilisateur sur tous les aspects relatifs à la sécurité de l'utilisation et de la manipulation.
- ▶ Remettez à l'utilisateur les accessoires et la notice d'utilisation et de montage pour qu'il la conserve en lieu sûr.

10 Mise à l'arrêt, démontage et élimination

- ▶ Respectez tous les avertissements et remarques de sécurité (voir "2 Sécurité").
- ▶ Respectez les notices du fabricant livrées avec les équipements.

10.1 Mise à l'arrêt

La mise à l'arrêt signifie la mise à l'arrêt finale et le démontage. Après la mise à l'arrêt, l'appareil peut être installé dans d'autres meubles, vendu à un particulier ou mis au rebut.

i Le débranchement et la fin du raccordement à l'électricité et au gaz ne doivent être effectués que par un personnel agréé.

- ▶ Pour mettre l'appareil à l'arrêt, éteignez-le (voir notice d'utilisation).
- ▶ Débranchez l'appareil de l'alimentation électrique.
- ▶ Débranchez l'appareil de l'alimentation au gaz.

10.2 Démontage

Le retrait nécessite que l'appareil soit accessible pour le démontage et ait été débranché de l'alimentation électrique.

- ▶ Dans le cas d'appareils à gaz, assurez-vous que le raccordement au gaz est fermé.
- ▶ Retirez l'appareil.
- ▶ Retirez les joints en silicone.
- ▶ Débranchez l'appareil du canal d'évacuation.
- ▶ Soulevez l'appareil hors du plan de travail.
- ▶ Retirez les autres accessoires.
- ▶ Mettez au rebut l'ancien appareil et les accessoires contaminés comme décrit dans « Mise au rebut écoresponsable ».

10.3 Mise au rebut écoresponsable

10.3.1 Mise au rebut de l'emballage de transport

i L'emballage protège l'appareil contre les dommages dus au transport. Les matériaux d'emballage sont sélectionnés selon des facteurs écologiques et sont recyclables.

Le recyclage de l'emballage permet d'économiser les matières premières et de réduire la quantité de déchets. Votre revendeur reprendra l'emballage.

- ▶ Remettez l'emballage à votre revendeur spécialisé ou
- ▶ Mettez l'emballage au rebut en tenant compte des réglementations locales.

10.3.2 Mise au rebut des accessoires

Mettez au rebut les accessoires inutiles ou usagés (filtre à charbon actif, ...) en tenant compte des réglementations régionales.

10.3.3 Mise au rebut des appareils usagés



Les appareils électriques marqués de ce symbole ne doivent pas être jetés avec les ordures ménagères à la fin de leur durée d'utilisation. Ils doivent être déposés dans un point de collecte pour le recyclage des déchets d'équipement électriques ou électroniques. Les administrations communales ou municipales peuvent vous fournir des informations à ce sujet.

Les appareils électriques et électroniques usagés contiennent souvent encore des matériaux précieux. Cependant, ils contiennent également des substances nocives qui étaient nécessaires à leur fonctionnement

et à leur sécurité. Mis au rebut avec les déchets résiduels ou mal traités, ils peuvent nuire à la santé et à l'environnement.

- ▶ Ne mettez jamais votre appareil au rebut avec les ordures ménagères.
- ▶ Apportez l'appareil usagé à un point de collecte régional pour le retour et le recyclage des composants électriques et électroniques, et d'autres matériaux.

11 Garantie, service technique, pièces de rechange et accessoires

► Respectez tous les avertissements et remarques de sécurité (voir "2 Sécurité").

11.1 Garantie fournisseur de BORA

BORA propose une garantie fabricant de 2 ans à ses clients pour ses produits. Cette garantie s'ajoute au droit légal de réclamation pour défaut proposé par les revendeurs de nos produits.

La garantie du fabricant s'applique BORA aux produits mentionnés par un distributeur BORA ou par un BORA au sein de l'Union européenne (à l'exclusion des territoires d'outre-mer) de la Suisse, du Liechtenstein, d'Ukraine, de Russie, de Norvège, de Serbie, d'Israël, du Royaume-Uni, d'Islande, d'Inde, d'Australie et de Nouvelle-Zélande, à l'exception des produits BORA comme articles universels ou accessoires :

- Tables de cuisson
- Dispositifs aspirants
- Ventilateurs

La garantie fabricant débute au moment de l'obtention du produit BORA et est valide pour une durée de 2 ans. En s'enregistrant sur www.myBORA.com, la garantie du fabricant peut être prolongée à 3 ans.

La garantie du fabricant présuppose qu'un montage correct (conformément au manuel d'utilisation du ventilateur et à la notice d'utilisation BORA en vigueur au moment du montage) des produits BORA a été effectué par un vendeur BORA agréé. Le client final est tenu d'observer les indications et informations du mode d'emploi pendant l'utilisation de l'appareil.

En cas de recours à la garantie du fabricant, le défaut doit être signalé directement à BORA et la preuve de la facture d'achat doit être fournie. Une preuve d'achat peut également être fournie via un enregistrement sur le portail www.mybora.com.

BORA garantit que tous les produits BORA sont exempts de défauts matériels et de production. Le défaut doit être présent au moment de la remise du produit au client. L'invocation d'une garantie n'interrompt pas son terme et ne le recommence pas à zéro.

BORA entreprendra les mesures nécessaires pour résoudre le problème d'un produit BORA par une réparation ou un échange, selon sa propre appréciation.

Tous les coûts associés à la résolution du problème dans le cadre de l'application de la garantie fabricant sont pris en charge par BORA.

Sont expressément exclus de la garantie fournisseur de BORA :

- les produits qui n'ont pas été acquis auprès d'un distributeur BORA agréé ou formé par BORA ;
- les dommages résultant de la non-observation des instructions d'utilisation, y compris pour le nettoyage et l'entretien du produit. utilisation non conforme ;
- les dommages résultant d'une utilisation normale du produit (par ex. : traces d'usure sur la table de cuisson) ;
- les dommages résultant d'influences extérieures (dégâts résultant du transport, pénétration d'eau, dommages élémentaires, résultant de la foudre, etc.) ;
- les dommages résultant de réparations ou de tentatives de réparations qui n'ont pas été effectuées par BORA ou par des personnes autorisées par BORA ;
- les dommages portés sur la vitrocéramique ;
- les dommages dus aux fluctuations de tension électrique ;
- les dommages indirects et réclamations de dédommagement portant sur le défaut concerné ;
- les dommages portés sur les pièces en plastique.

Les droits juridiques, en particulier relatifs aux vices matériels ou à la responsabilité du fabricant vis-à-vis des produits, ne sont pas restreints par la garantie et peuvent être utilisés gratuitement.

En cas de défaut non couvert par la garantie fabricant, le client peut solliciter le service technique BORA .

Les frais qui en résultent ne seront pas pris en charge par BORA .

Les présentes conditions de garantie sont soumises au droit en vigueur dans la République fédérale d'Allemagne.

Pour nous contacter :

BORA Vertriebs GmbH & Co KG, Innstraße 1, 6342 Niederdorf, Autriche

- Tél. : +800 7890 0987

du lundi au jeudi de 08h00 à 18h00 et le vendredi de 08h00 à 17h00

- E-mail : info@bora.com

11.1.1 Extension de garantie

Inscrivez-vous sur www.bora.com/registration pour prolonger la garantie.

11.2 Service

BORA Service :

voir verso de cette notice d'utilisation et de montage



- ▶ En cas de panne ou problème que vous n'êtes pas en mesure de résoudre par vous-même, contactez votre distributeur BORA ou l'équipe BORA Équipe BORA Service.

L'équipe BORA Équipe BORA Service a besoin de connaître le type et le numéro de fabrication (numéro FD) de votre appareil.

Ces deux informations se trouvent sur la plaque signalétique de l'insert de garantie ainsi que sous l'appareil.

11.3 Pièces de rechange

- ▶ En cas de réparation, utilisez toujours des pièces de rechange d'origine.
- ▶ Les réparations doivent uniquement être entreprises par l'équipe BORA Service.

i Les pièces de rechange sont disponibles auprès de votre distributeur BORA, sur le site d'assistance en ligne BORA, à l'adresse www.bora.com/service, ou au numéro d'assistance fourni.

11.4 Accessoires

- Filtre à graisses en acier inoxydable PUEF
- Buse d'aspiration noire PUED
- Buse d'aspiration grège PUEDG
- Buse d'aspiration rouge PUEDR
- Buse d'aspiration vert jade PUEDJ
- Buse d'aspiration orange PUEDO
- Buse d'aspiration bleue PUEDB

- Buse d'aspiration gris clair PUEDL
- Buse d'aspiration jaune soleil PUEDS
- Baguettes latérales USL515
- Baguettes latérales All Black USL515AB
- Racloir vitrocéramique UGS

Accessoires spéciaux pour PURSA :

- Contacteur de fenêtre UFKS
- Boîtier de purification de l'air PULB (pour passer du mode évacuation d'air à recyclage d'air)

Accessoires spéciaux pour PURSU :

- Filtre à charbon actif PUAKF

12 Fiches énergétiques

12.1 Fiche énergétique PURSA

Informations relatives au produit conformes au règlement délégué (UE) n° 65/2014 et au règlement (UE) n° 66/2014.

Fabricant	BORA		
Référence modèle	PURSA		
	Symbole	Valeur	Unité
Consommation d'énergie			
Consommation d'énergie annuelle	AEC_{hood}	32,4	kWh/a
Classe d'efficacité énergétique	-	A+	-
Indice d'efficacité énergétique	EEl_{hood}	42,5	-
Volumes de refolement			
Efficacité fluidodynamique	FDE_{hood}	33,0	-
Classe d'efficacité fluidodynamique	-	A	-
Flux minimal en fonctionnement normal	-	171,6	m ³ /h
Flux maximal en fonctionnement normal	-	543,0	m ³ /h
Débit d'air maximal en fonctionnement intensif ou en grande vitesse (niveau Power)	Q_{max}	608,0	m ³ /h
Débit d'air mesuré au point de rendement maximal	Q_{BEP}	292,4	m ³ /h
Pression mesurée au meilleur point d'efficacité	P_{BEP}	450,7	Pa
Puissance électrique à l'entrée mesurée au point de rendement maximal	W_{BEP}	111,0	W
Facteur d'accroissement dans le temps	f	0,8	-
Éclairage			
Efficacité lumineuse	LE_{hood}	*	lx/W
Classe d'efficacité lumineuse	-	*	-
Puissance nominale du système d'éclairage	W_L	*	W
Éclairement moyen du système d'éclairage de la surface de cuisson	E_{middle}	*	lx
Séparation des graisses			
Efficacité de filtration des graisses	GFE_{hood}	95,2	%
Classe d'efficacité de filtration des graisses	-	A	-
Niveau sonore			
Émission de bruit aérien classée A à la vitesse minimale disponible en fonctionnement normal	-	39,4	dB(A) re _{1pW}
Émission de bruit aérien classée A à la vitesse maximale disponible en fonctionnement normal	-	65,5	dB(A) re _{1pW}

Fabricant	BORA		
Référence modèle	PURSA		
Émission de bruit aérien classée A lors d'un fonctionnement au niveau intensif ou à grande vitesse (niveau Power)	-	67,9	dB(A) re ₁ pW
Niveau de pression sonore à la vitesse minimale disponible en fonctionnement normal**	-	26,4	LpA en dB re 20 µPa
Niveau de pression sonore à la vitesse maximale disponible en fonctionnement normal**	-	52,5	LpA en dB re 20 µPa
Niveau de pression sonore en fonctionnement intensif ou à grande vitesse (niveau Power)**	-	54,9	LpA en dB re 20 µPa
Puissance absorbée			
Puissance absorbée à l'état désactivé	P _o	0,14	W
Consommation d'énergie en mode « veille »	P _s	*	W

Tab. 12.1 Marquage consommation énergétique

* Non applicable pour ce produit.

** Information obligatoire

Niveau de pression acoustique déterminé à 1 m de distance (atténuation en fonction de la distance) à partir du niveau de puissance acoustique, conformément à la norme EN 60704-2-13.

12.2 Fiche énergétique S Pure

Informations relatives au produit conformes au règlement délégué (UE) n° 65/2014 et au règlement (UE) n° 66/2014.

Fabricant	BORA		
Référence modèle	PURSA/PURSU		
Type de plaque	Table de cuisson vitrocéramique		
	Symbole	Valeur	Unité
Technique de chaleur	-	Zone de cuisson à induction	-
Nombre de zones de cuisson	-	4	-
Zone de cuisson avant gauche	∅	-	cm
Zone de cuisson avant droite	∅	21	cm
Zone de cuisson arrière gauche	∅	14	cm
Zone de cuisson arrière droite	∅	17,5	cm
Zone de cuisson avant gauche	EC _{electric cooking}	non applicable	Wh/kg
Zone de cuisson avant droite	EC _{electric cooking}	189,3	Wh/kg
Zone de cuisson arrière gauche	EC _{electric cooking}	194,2	Wh/kg
Zone de cuisson arrière droite	EC _{electric cooking}	182,5	Wh/kg
Consommation d'énergie de la plaque par kg	EC _{electric hob}	188,7	Wh/kg

Tab. 12.2 Fiche énergétique S Pure

DE Bedienungs- und Montageanleitung: Original Übersetzung**Hersteller: BORA Vertriebs GmbH & Co KG**

Weitergabe sowie Vervielfältigung dieser Unterlage, Verwertung und Mitteilung ihres Inhalts sind nicht gestattet, soweit nicht ausdrücklich zugestanden.

Bei der Erstellung dieser Bedienungs- und Montageanleitung wurde mit größter Sorgfalt gearbeitet. Dennoch kann es passieren, dass nachträgliche technische Änderungen noch nicht ergänzt bzw. entsprechende Inhalte noch nicht angepasst wurden. Wir bitten dies zu entschuldigen. Eine aktualisierte Version kann über das BORA Service Team angefordert werden. Druckfehler und Irrtümer vorbehalten.

© BORA Vertriebs GmbH & Co KG

Alle Rechte vorbehalten.

EN Operating and installation instructions: Original Translation**Manufacturer: BORA Vertriebs GmbH & Co KG**

The distribution and duplication of this document, as well as the use and disclosure of its contents are prohibited unless expressly authorised.

Great care was taken when devising these operating and installation instructions. However, it may be the case that later technical changes have not yet been added or the corresponding contents have not yet been modified. We apologise for this. An up-to-date version can be requested from the BORA Service team. Misprints and errors excepted.

© BORA Vertriebs GmbH & Co KG

All rights reserved.

ES Instrucciones de uso y montaje: Original Traducción**Fabricante: BORA Vertriebs GmbH & Co KG**

Queda prohibida la transmisión y la reproducción de esta documentación, así como el uso y divulgación de su contenido sin autorización expresa.

El presente manual de instrucciones de uso y montaje se ha elaborado con la máxima atención y cuidado. No obstante, puede ocurrir que no haya sido completado o que sus contenidos no se hayan adaptado tras modificaciones técnicas posteriores. Le rogamos disculpas en este caso. Puede solicitar una versión actualizada al equipo de BORA Service. Errores tipográficos y de imprenta reservados.

© BORA Vertriebs GmbH & Co KG

Todos los derechos reservados.

FR Notice d'utilisation et de montage: Original Traduction**Fabricant: BORA Vertriebs GmbH & Co KG**

Toute communication et reproduction de ce document, toute exploitation et communication de son contenu sont interdites, sauf autorisation expresse.

L'élaboration de la présente notice d'utilisation et de montage a été réalisée avec le plus grand soin. Il se peut pourtant que certaines modifications techniques n'aient pas encore été mises en œuvre et que le contenu n'ait par conséquent pas encore été adapté. Nous vous prions de bien vouloir nous en excuser. Une version à jour peut être obtenue auprès de l'équipe du service technique de BORA. Sous réserve d'erreurs de contenu ou d'impression.

© BORA Vertriebs GmbH & Co KG

Tous droits réservés.

IT Istruzioni per l'uso e il montaggio: Originale Traduzione**Produttore: BORA Vertriebs GmbH & Co KG**

Se non espressamente consentito, non sono ammesse la comunicazione e la duplicazione dei presenti allegati, così come il riutilizzo e la diffusione dei loro contenuti.

Nella stesura delle presenti Istruzioni per l'uso e il montaggio è stata applicata la massima cura. Tuttavia è possibile che modifiche tecniche ovvero che determinati contenuti non siano ancora stati adeguati. Chiediamo la vostra comprensione in merito. Una versione aggiornata può essere richiesta tramite il team di assistenza BORA. Con riserva di errori di stampa e altri errori.

© BORA Vertriebs GmbH & Co KG

Tutti i diritti riservati.



003284-10003



BORA Lüftungstechnik GmbH

Rosenheimer Str. 33
83064 Raubling
Deutschland
T +49 (0) 8035 / 9840-0
F +49 (0) 8035 / 9840-300
info@bora.com
bora.com



BORA Vertriebs GmbH & Co KG

Innstraße 1
6342 Niederndorf
Österreich
T +43 (0) 5373 / 62250-0
F +43 (0) 5373 / 62250-90
mail@bora.com
bora.com



BORA Holding GmbH

Innstraße 1
6342 Niederndorf
Austria
T +43 (0) 5373 / 62250-0
F +43 (0) 5373 / 62250-90
mail@bora.com
bora.com



BORA APAC Pty Ltd

100 Victoria Road
Drummoyne NSW 2047
Australia
T +61 2 9719 2350
F +61 2 8076 3514
info@boraapac.com.au
bora-australia.com.au

