

FI

## Käyttö- ja asennusohje S Pure

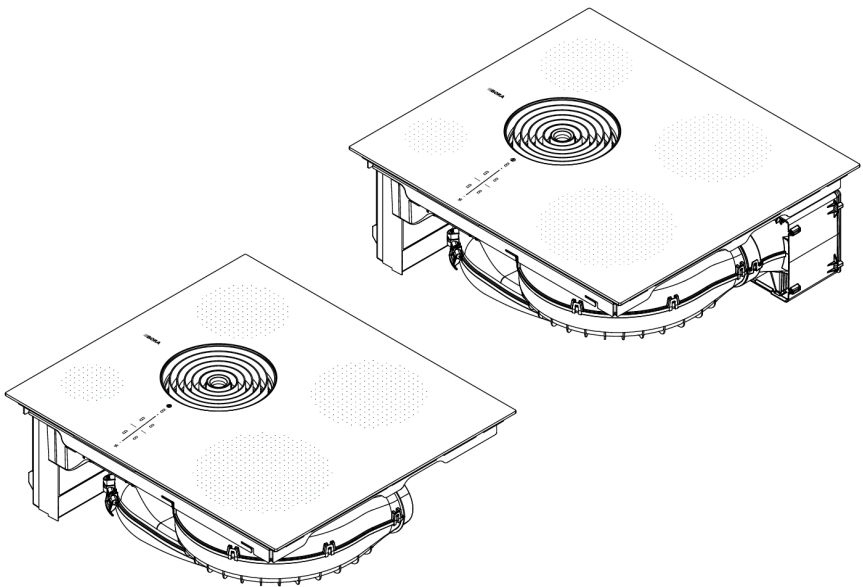

# Sisällysluettelo

<b>1</b>	<b>Yleistä</b>	<b>82</b>			
1.1	Käyttö- ja asennusohjeen voimassaolo.....	82			
1.2	Vastuu.....	82			
1.3	Tuotteen vaatimustenmukaisuus.....	82			
1.4	Tietojen esitystapa.....	82			
1.4.1	Varoitukset ja turvallisuusohjeet.....	82			
1.4.2	Kuvat.....	83			
<b>2</b>	<b>Turvallisuus</b>	<b>84</b>			
2.1	Käyttötarkoitus.....	84			
2.2	Toimintarajoitteiset henkilöt.....	84			
2.3	Yleiset turvallisuusohjeet.....	85			
2.4	Asennusta koskevat turvallisuusohjeet.....	87			
2.4.1	Keittotason höyrynpoiston asennusta koskevat turvallisuusohjeet.....	89			
2.4.2	Keittotasojen asennusta koskevat turvallisuusohjeet.....	90			
2.5	Käyttöä koskevia turvallisuusohjeita.....	91			
2.5.1	Keittotason höyrynpoiston käyttöä koskevat turvallisuusohjeet.....	93			
2.5.2	Keittotasojen käyttöä koskevat turvallisuusohjeet.....	94			
2.6	Puhdistusta ja ylläpitoa koskevat turvallisuusohjeet.....	96			
2.6.1	Keittotason höyrynpoistojen puhdistusta ja ylläpitoa koskevat turvallisuusohjeet.....	96			
2.6.2	Keittotasojen puhdistusta ja ylläpitoa koskevat turvallisuusohjeet.....	97			
2.7	Korjausta, huoltoa ja varaosia koskevia turvallisuusohjeita.....	97			
2.8	Purkamista ja hävittämistä koskevat turvallisuusohjeet.....	98			
<b>3</b>	<b>Tekniset tiedot</b>	<b>99</b>			
<b>4</b>	<b>Tuotekuvas</b>	<b>101</b>			
4.1	Tyyppi kuvaus.....	101			
4.2	Järjestelmän kuvaus.....	101			
4.2.1	Rakenne.....	101			
4.2.2	Käyttöpaneeli ja käyttöperiaate.....	101			
4.2.3	Symbolit.....	103			
4.2.4	7-segmenttinäyttö.....	103			
4.2.5	Valaistuksen voimakkuus.....	103			
4.2.6	Merkitään.....	103			
4.3	Keittotason höyrynpoiston toimintaperiaate.....	104			
4.4	Induktiokaitotason toimintaperiaate.....	104			
<b>5</b>	<b>Toiminta ja käyttö</b>	<b>106</b>			
5.1	Yleiset käyttöohjeet.....	106			
5.2	Hipaisukäyttö.....	106			
5.3	Toimintojen yleiskuvaus.....	106			
5.4	Järjestelmän käyttö.....	106			
5.4.1	Kytkeminen päälle.....	106			
5.4.2	Kytkeminen pois päältä.....	107			
5.4.3	Lyhytkestoinen ajastin (munakello)...	107			
5.4.4	Lukitus toiminto.....	107			
5.4.5	Puhdistuksen lukitus toiminto.....	108			
5.5	Keittotason höyrynpoiston toiminnot.....	108			
5.5.1	Tuulettimen tehotasojen asettaminen..	108			
5.5.2	Tuulettimen tehoasetus.....	108			
5.5.3	Automaattinen höyrynpoisto.....	108			
5.5.4	Tuulettimen sammuttaminen.....	109			
5.5.5	Automaattinen jälkikäyttö.....	109			
5.5.6	Suodattimen huolto näyttö.....	109			
5.6	Keittotason toiminnot.....	109			
5.6.1	Kattilan koon tunnistus.....	109			
5.6.2	Keittoalueen valinta.....	110			
5.6.3	Keittoalueiden tehotasojen asettaminen.....	110			
5.6.4	Keittoalueiden tehoasetus.....	110			
5.6.5	Kiehautustoiminto.....	110			
5.6.6	Keittoalueen ajastin.....	111			
5.6.7	Taukotoiminto.....	112			
5.6.8	Lämpimänäpito toiminto.....	112			
5.6.9	Kahvitoiminto.....	112			
5.6.10	Keittoalueen sammuttaminen.....	113			
5.7	Turvatoiminnot.....	113			
5.7.1	Lapsilukko.....	113			
5.7.2	Jälkilämmön näyttö.....	114			
5.7.3	turvakatkaisu.....	114			
5.7.4	Ylikuumenemissuoja.....	114			
<b>6</b>	<b>Asiakasvalikko</b>	<b>115</b>			
6.1	Valikkokohta 1: merkkiäänien voimakkuus.....	115			
6.2	Valikkokohta 2: Lapsilukko.....	115			
6.3	Valikkokohta 3: suodattimen tilan näyttäminen ja suodattimen huolto näytön nollaaminen.....	116			
6.4	Valikkokohta 4: automaattisen jälkikäytön kesto.....	116			
6.5	Valikkokohta 5: kosketusalueiden reagoit nopeus.....	117			
6.6	Valikkokohta 6: LED-testi.....	117			

6.7	Valikkokohta 7: Pysyvä kattilan koon tunnistus .....	117	9.7.3	Keittiökaluasteiden valmistelu asennusvaihtoehtoa A varten .....	134
6.8	Valikkokohta 8: ohjelmisto-/laitteistoversion tarkistaminen.....	118	9.7.4	Asennusmitat, asennusvaihtoehto A... 135	
6.9	Valikkokohta 9: turvakatkaisu.....	118	9.7.5	Keittiökaluasteiden valmistelu asennusvaihtoehtoa B varten .....	135
6.10	Valikkokohta A: Helpokäyttötila ....	118	9.7.6	Asennusmitat, asennusvaihtoehto B... 136	
6.11	Valikkokohta 0: Tehdasasetusten palautus .....	119	9.7.7	Keittotason valmistelu.....	136
			9.7.8	Keittotason asettaminen paikalleen, kiertoilma .....	136
<b>7</b>	<b>Puhdistus ja ylläpito</b>	<b>120</b>	9.7.9	Takaseinän liitännän tekeminen asennusvaihtoehdossa A.....	137
7.1	Puhdistusaineet.....	120	9.7.10	Aktiivihillisuodattimen asettaminen paikalleen.....	138
7.2	Keittotason ja keittotason höyrynpöistön hoito .....	120	9.8	Kytkeminen sähköverkkoon .....	139
7.3	Keittotason puhdistus .....	120	9.9	Käyttöönotto .....	141
7.4	Keittotason höyrynpöistön puhdistaminen .....	121	9.9.1	Jälleenmyyjä- ja huoltovalikko .....	141
7.4.1	Osien irrottaminen .....	121	9.9.2	Valikkokohta B: höyrynpöistojärjestelmän määrittäminen .....	141
7.4.2	Höyrynpöistoritilän ja ruostumattomasta teräksestä valmistetun rasvasuodattimen puhdistus .....	121	9.9.3	Valikkokohta C: virranhallinta .....	142
7.4.3	Osien asentaminen .....	122	9.9.4	Valikkokohta D: demo-tila .....	142
7.4.4	Nesteiden poistaminen laitteesta.....	122	9.9.5	Toiminnan tarkastus.....	142
7.5	Ilmanohjauskotelon puhdistaminen..	122	9.10	Laitteen tiivistäminen.....	142
7.6	Aktiivihillisuodattimen vaihto .....	123	9.11	Luovuttaminen käyttäjälle .....	143
<b>8</b>	<b>Ongelmat ja ratkaisut</b>	<b>125</b>	<b>10</b>	<b>Käytöstä poistaminen, purkaminen ja hävittäminen</b>	<b>144</b>
<b>9</b>	<b>Asennus</b>	<b>127</b>	10.1	Käytöstä poistaminen .....	144
9.1	Yleisiä asennusohjeita .....	127	10.2	Purkaminen.....	144
9.1.1	Keittotason höyrynpöistön poistoilmatoiminnon käyttö samanaikaisesti huoneilmaa ottavan tulisijan kanssa .....	127	10.3	Ympäristöystävällinen hävittäminen .....	144
9.2	Toimitussisältö .....	128	10.3.1	Kuljetuspakkauksen hävittäminen....	144
9.3	Työkalut ja apuvälineet .....	128	10.3.2	Tarvikkeiden hävittäminen .....	144
9.4	Asennusedellytykset .....	128	10.3.3	Käytetyn laitteen hävittäminen.....	144
9.4.1	Asennusetäisyydet .....	128	<b>11</b>	<b>Takuu, tekninen asiakaspalvelu, varaosat, tarvikkeet</b>	<b>146</b>
9.4.2	Kalusteen vähimmäismitat S Pure (PURSA, PURSU) .....	129	11.1	BORAn myöntämä valmistajan takuu .....	146
9.5	Työtason aukko .....	129	11.1.1	Takuun pidentäminen.....	147
9.5.1	Aukon mitat S Pure .....	129	11.2	Huolto.....	147
9.6	Poistoilmalaitteen asennus.....	130	11.3	Varaosat.....	147
9.6.1	Keittiökaluasteiden valmistelu poistoilmalaitetta varten .....	130	11.4	Tarvikkeet .....	147
9.6.2	Asennusmitat .....	130	<b>12</b>	<b>Energiatiedot</b>	<b>148</b>
9.6.3	Keittotason valmistelu.....	131	12.1	Energiatiedot PURSA .....	148
9.6.4	Keittotason asettaminen paikalleen ..	131	12.2	Energiatiedot S Pure.....	149
9.6.5	Laitteen liittäminen kanavajärjestelmään .....	132			
9.7	Kiertoilmalaitteen asennus.....	133			
9.7.1	Kiertoilman johtaminen takaisin keittiökaluasteesta.....	133			
9.7.2	Kiertoilmalaitteiden asennusvaihtoehdot A ja B.....	133			

# 1 Yleistä

Tämä ohje sisältää tärkeitä ohjeita, jotka suojaavat loukkaantumisilta ja ehkäisevät laitevaurioita. Lue ohje huolellisesti läpi ennen laitteen asennusta tai käyttöönottoa.

Tämän ohjeen lisäksi on noudatettava tiettyjä muita asiakirjoja. Noudata ehdottomasti kaikkia toimitukseen sisältyviä asiakirjoja.

Asentamisessa, kokoamisessa ja käyttöönnotossa on noudatettava kansallisia lakeja, määräyksiä ja standardeja. Töitä saavat suorittaa vain pätevät ammattihenkilöt, jotka tuntevat paikallisten energialaitosten lisämääräykset sekä noudattavat niitä. Kaikkia mukana toimitettuihin asiakirjoihin sisältyviä turvallisuusohjeita ja varoituksia sekä menettelyohjeita on noudatettava.

## 1.1 Käyttö- ja asennusohjeen voimassaolo

Tämä ohje koskee useita laiteversioita. Siksi on mahdollista, että siinä kuvataan yksittäisiä ominaisuuksia, joita ei ole omassa laitteessasi. Ohjeen kuvat ovat havainnollistavia periaatekuvia, ja kuvissa näkyvät yksityiskohdat voivat poiketa todellisista laitteista.

## 1.2 Vastuu

BORA Holding GmbH, BORA Vertriebs GmbH & Co KG, BORA APAC Pty Ltd ja BORA Lüftungstechnik GmbH – joista käytetään seuraavassa nimitystä BORA – eivät vastaa vahingoista, joiden syynä on mukana toimitettujen asiakirjojen huomiotta jättäminen! Lisäksi BORA ei myöskään vastaa vahingoista, jotka johtuvat virheellisestä asennuksesta ja varoitusten ja turvallisuusohjeiden laiminlyönnistä!

## 1.3 Tuotteen vaatimustenmukaisuus

### Direktiivit

Laitteet ovat seuraavien EU/EY-direktiivien mukaisia:

- 2014/30/EU (EMC-direktiivi)
- 2014/35/EU (pienjännitedirektiivi)
- 2009/125/EY (ecodesign-direktiivi)
- 2011/65/EU (RoHS-direktiivi)

### Standardit

Laitteet ovat seuraavien standardien mukaisia:

- IEC 61000-3-12

## 1.4 Tietojen esitystapa

Jotta tämän ohjeen käyttö olisi helppoa ja nopeaa, käytetään yhtenäisiä muotoiluja, numerointeja, symboleja, turvallisuusohjeita, käsitteitä ja lyhenteitä. Tässä ohjeessa kuvatusta tuotteesta käytetään jatkossa myös nimitystä laite.

Menettelyohjeet on merkitty nuolella:

- ▶ Suorita kaikki menettelyohjeiden toiminnot mainitussa järjestyksessä.

Luettelot on merkitty rivin alussa olevalla luettelomerkillä:

- Luettelo 1
- Luettelo 2

**i** Info-kohdassa viitataan erityisiin seikkoihin, jotka sinun on ehdottomasti otettava huomioon.

### 1.4.1 Varoitukset ja turvallisuusohjeet

Tähän ohjeeseen sisältyviä varoituksia ja turvallisuusohjeita korostetaan symboleilla ja viitesanoilla. Varoitusten ja turvallisuusohjeiden rakenne on seuraavanlainen:

#### **VAARA**

#### **Vaaran laatu ja lähde**

#### **Huomiotta jättämisen seuraukset**

#### **▶ Turvallisuustoimenpiteet**

Huomioitavaa:

- Varoitusmerkit ilmoittavat suurentuneesta loukkaantumisvaarasta.
- Huomiosana ilmaisee vaaran vakavuuden.

Varoitusmerkki	Huomiosana	Vaaran kuvaus
	Vaara	Viittaa välittömään vaaratilanteeseen, josta on seurauksena kuolema tai vakavia vammoja, jos ohjeita ei noudateta.
	Varoitus	Viittaa mahdolliseen vaaratilanteeseen, josta voi olla seurauksena kuolema tai vakavia vammoja, jos ohjeita ei noudateta.
	Varo	Viittaa mahdolliseen vaaratilanteeseen, josta voi olla seurauksena kuolema tai vakavia vammoja, jos ohjeita ei noudateta.
	Ohje	Viittaa tilanteeseen, josta voi olla seurauksena esinevahinkoja, jos ohjeita ei noudateta.

Taulukko 1. Varoitusmerkkien ja huomiosanojen merkitys  
1

## 1.4.2 Kuvat

Kaikki mitat on ilmoitettu millimetreinä.

## 2 Turvallisuus

Laitte on voimassa olevien turvallisuusmääräysten mukainen. Käyttäjä on vastuussa laitteen turvallisesta käytöstä sekä puhdistuksesta ja ylläpidosta. Epäasianmukainen käyttö voi aiheuttaa henkilö- ja esinevahinkoja.

### 2.1 Käyttötarkoitus

Laitte on tarkoitettu ruoanvalmistukseen ainoastaan yksityistalouksissa.

Laitetta ei ole tarkoitettu seuraavanlaiseen käyttöön:

- käyttö ulkona
- tilojen lämmitys
- tilojen jäähdytys, tuuletus tai kuivaus
- käyttö liikkuvissa käyttökohteissa, kuten moottoriajoneuvoissa, laivoissa tai lentokoneissa
- käyttö ulkoisella aikakytkimellä tai erillisellä kauko-ohjausjärjestelmällä
- käyttö ulkoisella aikakytkimellä tai erillisellä kauko-ohjausjärjestelmällä (poikkeuksena keittotason höyrynpöistön hätäkatkaisu)
- käyttö yli 2000 metrin korkeudessa merenpinnan tasosta
- käyttö vain osittain asennettuna

Muu käyttö tai kuvattua laajempi käyttö ei ole käyttötarkoituksen mukaista.

- i** BORA ei vastaa vahingoista, jotka johtuvat virheellisestä asennuksesta tai epäasianmukaisesta tai väärästä käytöstä.

Kaikenlainen väärinkäyttö on kielletty!

### 2.2 Toimintarajoitteiset henkilöt

#### Lapset

Vähintään 8-vuotiaat lapset voivat käyttää laitetta, kun he ovat heidän turvallisuudestaan vastaavan henkilön valvonnassa tai heitä on opastettu laitteen turvallisessa käytössä ja he ovat ymmärtäneet käytöstä aiheutuvat vaarat. Lapset eivät saa leikkiä laitteella.

- ▶ Käytä lapsilukkoa, jotta lapset eivät voi huomaamatta kytkeä laitteita päälle tai muuttaa asetuksia.
- ▶ Laitteen läheisyydessä olevia lapsia on valvottava.
- ▶ Älä säilytä laitteen päällä tai takana olevissa säilytystiloissa esineitä, jotka saattavat kiinnostaa lapsia. Lapset saattavat muutoin kiivetä laitteen päälle.

- i** Lapset eivät saa suorittaa puhdistus- ja ylläpitotöitä, paitsi jos heitä valvotaan koko ajan.

#### Henkilöt, joiden fyysiset, aistinvaraiset tai henkiset kyvyt ovat puutteelliset

Henkilöt, joiden fyysiset, aistinvaraiset tai henkiset kyvyt ovat puutteellisia tai joilla ei ole laitteen tuntemusta tai kokemusta sen käytöstä, voivat käyttää laitetta, kun he ovat heidän turvallisuudestaan vastaavan henkilön valvonnassa tai heitä on opastettu laitteen turvallisessa käytössä ja he ovat ymmärtäneet käytöstä aiheutuvat vaarat. Laitteen käyttöä voidaan rajoittaa lapsilukolla.

## VAARA

### **Kuumien keittoastioiden ja ruokien aiheuttama palovammojen vaara**

Työtason ylitse ulottuvat kahvat houkuttelevat tarttumaan niihin.

- ▶ Pidä lapset poissa kuumien keittoalueiden läheisyydestä, ellei heitä valvota jatkuvasti.
- ▶ Älä käännä kattiloiden tai pannujen kahvoja sivulle siten, että ne ulottuvat työtason ylitse.
- ▶ Varmista, etteivät lapset pääse vetämään kuumaa kattilaa tai pannua alas keittotasolta.
- ▶ Käytä tarvittaessa liedien suojaritilää tai keittotason suojusta.
- ▶ Käytä vain laitteen valmistajan hyväksymiä suojaritiloita ja keittotason suojuksia, muutoin on olemassa loukkaantumiswaara.
- ▶ Kysy lisätietoja soveltuvan liedien suojaritilän valinnasta BORA-jälleenmyyjältä tai BORA-huoltotiimiltä.

## 2.3 Yleiset turvallisuusohjeet

## VAARA

### **Pakkauksen osien aiheuttama tukehtumisvaara**

Pakkauksen osat (esim. kelmut, styroksi) voivat olla hengenvaarallisia lapsille.

- ▶ Säilytä pakkauksen osat lasten ulottumattomissa.
- ▶ Hävitä pakkaus asianmukaisesti ja heti.

## VAARA

### **Vaurioituneiden pintojen aiheuttama sähköisku- tai loukkaantumiswaara**

Laitteiden pintoihin, erityisesti käyttöyksikön alueella, syntyvien halkeamien, säröjen ja murtumien (esim. vaurioitunut lasi) seurauksena alla oleva elektroniikka voi tulla näkyviin tai vaurioitua. Tämä voi aiheuttaa sähköiskun. Lisäksi vaurioitunut pinta voi aiheuttaa vammoja.

- ▶ Älä kosketa vaurioitunutta pintaa.
- ▶ Sammuta laite heti, mikäli halkeamia, säröjä tai murtumia ilmenee.
- ▶ Irrota laite verkosta turvallisesti käyttämällä johdonsuojakatkaisijoita, sulakkeita, automaattisulakkeita tai kontaktoreita.
- ▶ Ota yhteyttä BORA-huoltoon.

**⚠ VAROITUS****Väriiden osien tai omavalttaisten muutosten aiheuttama loukkaantumis- tai vaurioitumisvaara**

Väriiden osien käytöstä voi aiheutua henkilövahinkoja tai laitevaurioita. Laitteeseen tehdyt muutokset tai lisäykset voivat heikentää turvallisuutta.

- ▶ Käytä vain alkuperäisosia.
- ▶ Älä tee laitteeseen minkäänlaisia muutoksia tai lisäyksiä.

**⚠ VAROITUS****Laitteen mekaanisten vaurioiden aiheuttama loukkaantumisvaara**

Laitteen sekä johtojen ja lisäosien mekaaniset vauriot (esim. murtumat, vääntymät, liimauksen irtoaminen) voivat aiheuttaa vammoja.

- ▶ Poista laite käytöstä.
- ▶ Älä yritä korjata tai vaihtaa itse vaurioituneita osia.
- ▶ Ota yhteyttä BORA-huoltoon.

**VARO****Putoavien osien aiheuttama loukkaantumisvaara**

Putoavat laitteen osat voivat aiheuttaa loukkaantumisia.

- ▶ Sijoita käsittelemäsi osat turvallisesti laitteiden viereen.
- ▶ Varmista, ettei mikään käsittelemäsi laitteen osa pääse putoamaan.

**VARO****Ylikuormituksen aiheuttama loukkaantumisvaara**

Laitteiden kuljetuksen ja asennuksen aikana vääranlainen käsittely voi aiheuttaa vammoja raajoihin tai vartaloon.

- ▶ Pyydä tarvittaessa toinen henkilö avuksi kuljetukseen ja asennukseen.
- ▶ Käytä tarvittaessa soveltuvia apuvälineitä vammojen tai loukkaantumisen välttämiseksi.



## VARO

### Epäasianmukaisen käytön aiheuttamat vauriot

Laitteiden pintoja ei saa käyttää työ- tai säilytystasoina. Tämä voi vaurioittaa laitteita (erityisesti kovat ja terävät esineet).

- ▶ Älä käytä laitteita työ- tai säilytystasona.
- ▶ Pidä kovat ja terävät esineet poissa laitteiden pintojen läheisyydestä.

## OHJE

### Häiriöt ja virheet

Häiriötilanteissa ja virheellisen käytön vuoksi annetaan virheilmoituksia.

- ▶ Huomioi häiriöiden ja virheiden yhteydessä ohjeet luvussa Ongelmat ja ratkaisut.
- ▶ Jos laitteessa ilmenee jokin häiriö tai virhe, jota ei ole kuvattu ohjeissa, kytke laite pois päältä ja ota yhteyttä BORA-huoltoon.

## OHJE

### Kotieläinten aiheuttamat laitevauriot

Kotieläimet voivat vaurioittaa laitetta tai loukkaantua itse.

- ▶ Pidä kotieläimet poissa laitteen läheisyydestä.

## 2.4 Asennusta koskevat turvallisuusohjeet

### VAARA

#### Viallisen asennuksen aiheuttama loukkaantumisvaara

Jos asennusmääräyksiä ei noudateta, voi seurauksena olla vammoja.

- ▶ Laitteen saavat asentaa ja koota vain pätevät ammattihenkilöt, jotka tuntevat käyttömaan voimassa olevat määräykset ja paikallisten energialaitosten lisämääräykset sekä noudattavat niitä.
- ▶ Sähköosiin liittyviä töitä saavat suorittaa vain pätevät sähköalan ammattihenkilöt.
- ▶ Suorita kaikki työt tarkkaavaisesti ja huolellisesti.
- ▶ Varmista ennen laitteen tai järjestelmän luovuttamista loppukäyttäjälle, että asennus on tehty asianmukaisesti.

## VAARA

### Vaurioituneen laitteen aiheuttama sähköiskun vaara

Vaurioitunut laite voi aiheuttaa sähköiskun.

- ▶ Tarkista ennen asennusta, ettei laitteessa ole näkyviä vaurioita.
- ▶ Vaurioitunutta laitetta ei saa asentaa tai kytkeä sähköverkkoon.
- ▶ Vaurioituneita laitteita ei saa ottaa käyttöön.

## VAARA

### Virheellisen eristeen poiston aiheuttama sähköiskun vaara

Jos ulkoisten kytkinlaitteiden liitäntäjohdon eriste poistetaan väärin, on olemassa sähköiskun vaara.

- ▶ Varmista, että liitäntäjohdossa on vedonpoistovarmistus ohjausyksikön sisällä.
- ▶ Varmista, että annettuja kuorintapituuksia noudatetaan.

## OHJE

### Väärän sähköliitännän aiheuttama laitevaurio

Laitteen sähköturvallisuus taataan vain, kun se on liitetty määräysten mukaisesti asennettuun suojamaadoitusjärjestelmään.

- ▶ Sähköosiin liittyviä töitä saavat suorittaa vain pätevät sähköalan ammattihenkilöt.
- ▶ Varmista, että tämä olennainen turvatoimi suoritetaan. Laitteen on sovelluttava käyttöpaikan jännitteelle ja taajuudelle.
- ▶ Tarkista tyyppikilven tiedot. Laitetta ei saa kytkeä sähköverkkoon mikäli tiedoissa ilmenee poikkeamia.
- ▶ Kytke laitteet sähköverkkoon vasta, kun kanavajärjestelmä tai kiertoilmasuodatin on asennettu.
- ▶ Käytä vain asianmukaisia liitäntäjohtoja.

## OHJE

### Vääristä asennusetäisyyksistä johtuva laitevaurio

Jos asennusetäisyyksiä ei noudateta, seurauksena voi olla laitteen ja keittiökalusteiden vaurioituminen, ja toimintojen käyttö voi rajoittua.

- ▶ Noudata asennuksen yhteydessä luvussa Asennus ilmoitettuja minimietäisyyksiä.

#### 2.4.1 Keittotason höyrynpoiston asennusta koskevat turvallisuusohjeet

### VAARA

#### Savumyrkytyksen aiheuttama hengenvaara

Keittotason höyrynpoistossa käytettävä poistoilmatoiminto ottaa ilmansa sijoitustilan ja viereisten tilojen huoneilmasta. Jos riittävästä tuloilmasta ei huolehdi, muodostuu alipaine. Jos käytössä on samanaikaisesti huoneilmaa ottava tulisija, huoneeseen voi imeytyä myrkyllisiä kaasuja tulisijasta tai hormista.

- ▶ Varmista, että tuloilmaa on aina riittävästi saatavilla.
- ▶ Käytä ainoastaan hyväksytyä ja tarkastettua turvalaitetta (esim. ikkunakontaktikytkintä, alipainevahtia), jonka valtuutettu ammattihenkilö (hyväksytyt nuohoojat) on hyväksynyt.

### VAROITUS

#### Pyörivien tuulettimensiipien aiheuttama loukkaantumisvaara

Tuulettimen siipien pyöräminen aiheuttaa loukkaantumisvaaran.

- ▶ Laitteen saa asentaa vain sen ollessa jännitteetön.
- ▶ Liitä tuuletin kummaltakin puolelta kanavajärjestelmään ennen käyttöönottoa.

**VARO****Pyörivien tuulettimensiipien aiheuttama loukkaantumisvaara**

Jos ilmanohjausreitti on lyhyt, tuuletintila aiheuttaa käden sisään työntämisen vaaran.

- ▶ Älä koskaan työnnä kättä tuuletintilaan ilmanpoistoaukon kautta.
- ▶ Asenna tuuletin aina niin, että koskettaminen ei ole mahdollista ilmanpoistoaukon kautta.
- ▶ Jos ilmanohjausreitti tuulettimen ja ilmanpoistoaukon välillä on alle 900 mm, asenna tartuntasuoja.
- ▶ Aktiivihiilisuodattimet eivät toimi riittävänä tartuntasuojana.

**2.4.2 Keittotasojen asennusta koskevat turvallisuusohjeet**** VAARA****Vaurioituneen verkkojohdon aiheuttama sähköiskun vaara**

Jos verkkojohto vaurioituu (esim. asennuksen yhteydessä tai kosketuksessa kuumaan keittoalueeseen), seurauksena voi olla (tappava) sähköisku.

- ▶ Huolehdi siitä, ettei liitäntäkaapeli jää puristuksiin tai vaurioidu.
- ▶ Varmista, ettei verkkojohto joudu kosketuksiin kuumien keittoalueiden kanssa.

** VAARA****Virheellisen verkkoliitännän aiheuttama sähköiskun vaara**

Jos laite kytketään verkkojännitteeseen väärin, on olemassa sähköiskun vaara.

- ▶ Varmista, että laite on kytketty verkkojännitteeseen kiinteällä liitännällä.
- ▶ Varmista, että laite on kytketty määräysten mukaisesti asennettuun suojamaadoitusjärjestelmään.
- ▶ Varmista, että käytössä on laite, joka mahdollistaa kaikkien napojen erottamisen verkosta vähintään 3 mm:n koskettimen avautumisvälillä (johdonsuojakatkaisijat, sulakkeet, automaattisulakkeet, kontaktorit).

## 2.5 Käyttöä koskevia turvallisuusohjeita

### VAARA

#### **Ylikuumentuneen öljyn tai rasvan aiheuttama tulipalon vaara**

Öljy tai rasva voi kuumentua nopeasti ja syttyä palamaan.

- ▶ Älä jätä laitetta koskaan ilman valvontaa, kun käytät öljyä tai rasvaa.
- ▶ Älä koskaan sammuta palavaa öljyä tai rasvaa vedellä.
- ▶ Kytke laite pois päältä.
- ▶ Tukahduta tuli esimerkiksi kattilan kannella tai sammutuspeitteellä.

### VAROITUS

#### **Kuumenevien laitteiden aiheuttama palovammavaara**

Tietyt laitteet ja niiden kosketettavat osat kuumenevat käytön aikana. Sammuttamisen jälkeen niiden on ensin jäähdyttävä. Kuumien pintojen koskettaminen voi aiheuttaa vakavia palovammoja.

- ▶ Älä kosketa kuumia laitteita.
- ▶ Tarkkaile jälkilämmön näyttöä.

### VAROITUS

#### **Sähkökatkon aiheuttama palovammavaara**

Aiemmin käytössä ollut laite voi olla sähkökatkon aikana tai jälkeen yhä kuuma.

- ▶ Älä kosketa laitetta sen ollessa yhä kuuma.
- ▶ Pidä lapset poissa kuumien laitteiden läheisyydestä.

## VAROITUS

### **Kuumien esineiden aiheuttama palovamma- ja palovaara**

Laite ja sen kosketettavat osat ovat kuumia käytön aikana ja jäähtymisvaiheessa. Laitteen kuumien osien kanssa kosketuksissa olevat esineet kuumenevat erittäin nopeasti ja voivat aiheuttaa vakavia palovammoja (tämä koskee erityisesti metalliesineitä, kuten veitsiä, haarukoita, lusikoita, kansia ja laitteen osia) tai syttyä palamaan.

- ▶ Älä jätä laitteen päälle mitään esineitä.
- ▶ Käytä soveltuvia apuvälineitä (patalappuja, patakintaita).
- ▶ Älä luota induktiokeittotason käytön yhteydessä pelkkään kattilan tunnistustoimintoon, vaan kytke laite aina pois päältä käytön jälkeen.

## VARO

### **Kuumien keittoastioiden aiheuttamat vauriot**

Kuumat keittoastiat voivat vaurioittaa laitteen tiettyjä osia.

- ▶ Älä aseta kuumia keittoastioita käyttöpaneelin tai keittotason näytön alueelle.
- ▶ Pidä kuumat keittoastiat poissa höyrynpoistoritilän läheisyydestä.

## OHJE

### **Laitevaurio**

Väärä käyttötapa voi vaurioittaa laitetta.

- ▶ Varmista, että keittoastian pohja ja laitteen pinta ovat puhtaita ja kuivia.
- ▶ Nosta keittoastia aina keittoalueelta laitteen pinnan naarmuuntumisen ja kulumisen välttämiseksi (älä vedä sitä).
- ▶ Älä käytä laitetta säilytystasana.
- ▶ Kytke laite pois päältä aina käytön jälkeen.

## 2.5.1 Keittotason höyrynpoiston käyttöä koskevat turvallisuusohjeet

### VAARA

#### Savumyrkytyksen aiheuttama hengenvaara

Keittotason höyrynpoistossa käytettävä poistoilmatoiminto ottaa ilmansa sijoitustilan ja viereisten tilojen huoneilmasta. Jos riittävästä tuloilmasta ei huolehdi, muodostuu alipaine. Jos käytössä on samanaikaisesti huoneilmaa ottava tulisija, huoneeseen voi imeytyä myrkyllisiä kaasuja tulisijasta tai hormista.

- ▶ Varmista, että tuloilmaa on aina riittävästi saatavilla.
- ▶ Käytä ainoastaan hyväksytyä ja tarkastettua turvalaitetta (esim. ikkunakontaktikytkintä, alipainevahtia), jonka valtuutettu ammattihenkilö (hyväksytty nuohooja) on hyväksynyt.

### VAROITUS

#### Liekityksen aiheuttama tulipalovaara

Keittotason höyrynpoisto imee keittiörasvaa käytössä ollessaan. Ruoan liekityksen yhteydessä keittiörasva voi syttyä palamaan.

- ▶ Puhdista keittotason höyrynpoisto säännöllisesti.
- ▶ Älä koskaan käytä työskentelyssä avotulta, kun keittotason höyrynpoisto on käytössä.

### VARO

#### Sisään imeytyneiden esineiden tai paperin aiheuttamat vauriot

Pienet ja kevyet esineet, esimerkiksi kankaiset tai paperiset puhdistusliinat, voivat imeytyä keittotason höyrynpoiston sisään. Tällöin tuuletin voi vaurioitua tai ilmanpoistoteho heiketä.

- ▶ Älä säilytä mitään esineitä tai paperia keittotason höyrynpoiston läheisyydessä.
- ▶ Käytä keittotason höyrynpoistoa vain, kun rasvasuodatin on asennettu paikalleen.

## VARO

### Rasva- ja likakerrostumien aiheuttamat vauriot

Rasva- ja likakerrostumat voivat heikentää keittotason höyrynpöiston toimintaa.

- ▶ Älä käytä keittotason höyrynpöistoa koskaan ilman oikein asennettua ruostumatonta terästä olevaa rasvasuodatinta.

## OHJE

### Suuri ilmankosteus

Ruoanvalmistuksen aikana huoneilmaan muodostuu lisää kosteutta. Kiertoilmakäytössä keittöhöyrystä poistetaan vain vähäinen määrä kosteutta.

- ▶ Huolehdi riittävästä ilmanvaihdosta kiertoilmakäytössä esimerkiksi avaamalla ikkuna.
- ▶ Varmista normaali ja miellyttävä huoneilma (ilmankosteus 45–60 %) esimerkiksi avaamalla tuuletusaukot tai käyttämällä asunnon ilmanvaihtolaitteistoa.

## 2.5.2 Keittotasojen käyttöä koskevat turvallisuusohjeet

### VAARA

#### Tulipalovaara, jos keittotasoa ei valvota

Öljy tai rasva voi kuumentua nopeasti ja syttyä palamaan.

- ▶ Älä koskaan kuumenna öljyä tai rasvaa sitä valvomatta.
- ▶ Älä koskaan sammuta palavaa öljyä tai rasvaa vedellä.
- ▶ Kytke keittotaso pois päältä.
- ▶ Tukahduta tuli esimerkiksi kattilan kannella tai sammutuspeitteellä.

### VAARA

#### Syttyvien nesteiden aiheuttama räjähdysvaara

Keittotason läheisyydessä olevat syttyvät nesteet voivat räjähtää ja aiheuttaa vakavia vammoja.

- ▶ Älä suihkuta aerosoleja laitteen läheisyydessä sen ollessa käytössä.
- ▶ Älä säilytä syttyviä nesteitä keittotason läheisyydessä.



## VAROITUS

### **Kuumien nesteiden valumisen aiheuttama palovammavaara**

Jos keittämistä ei valvota, seurauksena voi olla ylikiehuminen ja kuumien nesteiden valuminen keittoastiasta.

- ▶ Valvo aina ruoan valmistumista.
- ▶ Vältä ruokien kiehumista ylitse.
- ▶ Kytke laite pois päältä aina käytön jälkeen.

## VAROITUS

### **Kuuman höyryn aiheuttama palovammavaara**

Keittoalueen ja keittoastian pohjan välissä olevat nesteet voivat haihtuessaan aiheuttaa ihon palamisen.

- ▶ Varmista, että keittoalue ja keittoastian pohja ovat aina kuivia.

## OHJE

### **Sokeri- ja suolapitoisten ruokien aiheuttamat vauriot**

Kuumalle keittoalueelle joutuneet sokeri- ja suolapitoiset ruoat sekä mehut voivat vahingoittaa keittoaluetta.

- ▶ Varmista, ettei sokeri- ja suolapitoisia ruokia tai mehuja joudu kuumalle keittoalueelle.
- ▶ Poista sokeri- ja suolapitoiset ruoat sekä mehut välittömästi kuumalta keittoalueelta.

## VARO

### **Sähkömagneettinen säteily**

Vaikutus sydämentahdistimiin, kuulolaitteisiin ja metalli-implantteihin. Induktiokeittotasojen keittoalueiden kohdalle muodostuu suurtaajuinen sähkömagneettinen kenttä. Keittoalueen välitön lähestyminen voi haitata sydämentahdistimen, kuulolaitteen tai metalli-implantin toimintaa tai aiheuttaa siihen häiriöitä.

- ▶ Käänny epäselvissä tapauksissa lääkinnällisen laitteen valmistajan tai lääkärisi puoleen.

## 2.6 Puhdistusta ja ylläpitoa koskevat turvallisuusohjeet

### OHJE

#### Likaantuneiden laitteiden aiheuttama laitevaurio

Likaantuminen voi aiheuttaa vaurioita, toimintahäiriöitä tai hajuhaittoja.

- ▶ Puhdista laite säännöllisesti.
- ▶ Poista lika heti.
- ▶ Käytä puhdistukseen ainoastaan hankaamattomia puhdistusaineita pinnan naarmuuntumisen ja kulumisen välttämiseksi.
- ▶ Varmista, että puhdistuksen yhteydessä laitteen sisään ei pääse vettä. Käytä vain hiukan kostutettua liinaa. Älä koskaan suihkuta vettä laitteen päälle. Sisään tunkeutuva vesi voi aiheuttaa vaurioita.
- ▶ Älä käytä puhdistukseen höyrypesuria. Höyry voi aiheuttaa jännitteisissä osissa oikosulun ja johtaa esinevaurioihin.
- ▶ Huomioi kaikki luvun Puhdistus ja ylläpito ohjeet.

### 2.6.1 Keittotason höyrynpistojen puhdistusta ja ylläpitoa koskevat turvallisuusohjeet

#### VAARA

#### Rasvakerrostumien aiheuttama tulipalovaara

Rasvasuodattimen epäsäännöllinen tai riittämätön puhdistus tai suodattimen vaihtamatta jättäminen voivat aiheuttaa tulipalovaaran.

- ▶ Puhdista ja vaihda suodatin säännöllisin väliajoin.

#### VAROITUS

#### Alemman kotelon suojuksen avaamisen aiheuttama loukkaantumisvaara

Tuulettimen siipien pyöriminen aiheuttaa loukkaantumisvaaran.

- ▶ Kytke laite pois päältä ja irrota se turvallisesti sähköverkosta ennen tuulettimen siipien alueella olevien suojusten avaamista.

## OHJE

### Laitevaurio ja toimintahäiriö

Likaantuneet tuuletusaukot voivat vaurioittaa osia ja aiheuttaa toimintahäiriöitä.

- ▶ Pidä kaikki tuuletusaukot auki ja puhtaina.

## 2.6.2 Keittotasojen puhdistusta ja ylläpitoa koskevat turvallisuusohjeet

### VAROITUS

#### Kuumien pintojen aiheuttama palovammojen vaara

Kuumia keittotasoja puhdistettaessa on olemassa palovammojen vaara.

- ▶ Puhdista keittotasot vasta kun ne ovat jäähtyneet.
- ▶ Tarkkaile jälkilämmön näyttöä.

## 2.7 Korjausta, huoltoa ja varaosia koskevia turvallisuusohjeita

### VAARA

#### Loukkaantumiswaara korjausten yhteydessä

Puutteellinen asiantuntemus voi johtaa loukkaantumisiin korjaustöiden yhteydessä.

- ▶ Korjaus- ja huoltotöitä saavat suorittaa vain pätevät ammattihenkilöt, jotka tuntevat käyttömaan voimassa olevat määräykset ja paikallisten energialaitosten lisämääräykset sekä noudattavat niitä.
- ▶ Kytke laite turvallisesti irti sähköverkosta.
- ▶ Sähköosiin liittyviä töitä saavat suorittaa vain pätevät sähköalan ammattihenkilöt.
- ▶ Vaurioitunut verkkojohto on korvattava soveltuvalla verkkojohdolla.

## VAROITUS

### Epäasianmukaisten korjausten aiheuttama loukkaantumis- tai vaurioitumisvaara

Väärien osien käytöstä voi aiheutua henkilövahinkoja tai laitevaurioita. Laitteeseen tehdyt muutokset tai lisäykset voivat heikentää turvallisuutta.

- ▶ Käytä korjauksissa aina alkuperäisvaraosia.
- ▶ Älä tee laitteeseen minkäänlaisia muutoksia tai lisäyksiä.

## 2.8 Purkamista ja hävittämistä koskevat turvallisuusohjeet

### VAARA

#### Loukkaantumisvaara purkamisen yhteydessä

Puutteellinen asiantuntemus voi johtaa loukkaantumisiin purkutöiden yhteydessä.

- ▶ Purkutöitä saavat tehdä vain pätevät ammattihenkilöt, jotka tuntevat käyttömaan voimassa olevat määräykset ja paikallisten energialaitosten lisämääräykset sekä noudattavat niitä.
- ▶ Kytke laite turvallisesti irti sähköverkosta.
- ▶ Sähköosiin liittyviä töitä saavat suorittaa vain pätevät sähköalan ammattihenkilöt.

### VAARA

#### Virheellisen irtikytkemisen aiheuttama sähköiskun vaara

Jos laite kytketään väärin irti verkkojännitteestä, on olemassa sähköiskun vaara.

- ▶ Kytke laite turvallisesti irti sähköverkosta.
- ▶ Varmista laitteen jännitteettömyys hyväksytyllä mittarilla.
- ▶ Vältä koskemasta elektroniikkayksikön näkyvissä oleviin koskettimiin, sillä niissä voi olla jäännösvarausta.

### VAARA

#### Jäännösvarauksen aiheuttama sähköiskun vaara

Laitteen sähköosissa voi olla jäännösvarausta, mikä voi aiheuttaa sähköiskun.

- ▶ Älä kosketa näkyvissä olevia koskettimia.

### 3 Tekniset tiedot

Parametri	Arvo
Monivaiheinen verkkojännite	380–415 V 2N / 3N
Yksivaiheinen verkkojännite	220–240 V
Taajuus	50–60 Hz
Enimmäistehonkulutus	7250 W
Sulakesuojaus / kolmivaiheinen verkkoiliitäntä	3 x 16 A
Sulakesuojaus / kaksivaiheinen verkkoiliitäntä	2 x 16 A
Sulakesuojaus / yksivaiheinen verkkoiliitäntä	1 x 32 A (1 x 20 A / 1 x 16 A)
Mitat (leveys x syvyys x korkeus)	580 x 515 x 199 mm
Paino (sis. tarvikkeet ja pakkaus)	18,3 kg (PURSA) 20,2 kg (PURSU)

#### Keittotaso

Vasemman etukeittoalueen koko	Ø 95 mm
Vasemman etukeittoalueen teho	400 W
Vasemman etukeittoalueen tehoasetuksen teho	600 W
Oikean etukeittoalueen koko	Ø 210 mm
Oikean etukeittoalueen teho	2300 W
Oikean etukeittoalueen tehoasetuksen teho	3000 W
Vasemman takakeittoalueen koko	Ø 140 mm
Vasemman takakeittoalueen teho	900 W
Vasemman takakeittoalueen tehoasetuksen teho	1350 W
Oikean takakeittoalueen koko	Ø 175 mm
Oikean takakeittoalueen teho	1400 W
Oikean takakeittoalueen tehoasetuksen teho	2100 W

#### Keittotason energiankulutus (kattilan koko)

Keittoalue edessä vasemmalla		ei käytössä
Keittoalue takana vasemmalla	150 mm	194,2 Wh/kg
Keittoalue edessä oikealla	210 mm	189,3 Wh/kg
Keittoalue takana oikealla	180 mm	182,5 Wh/kg
Yhteensä (keskimäärin)		188,7 Wh/kg

Parametri	Arvo
<b>Poistoilmajärjestelmä</b>	
Keittotason höyrynpöiston tehotasot	1–9, P
Poistoilmaliitäntä	BORA Ecotube
<b>Kiertoilmajärjestelmä</b>	
Keittotason höyrynpöiston tehotasot	1–9, P
Puhallusaukon koko (LxK)	445 x 137 mm
Aktiivihilisuodattimen käyttöikä	150 h (1 vuosi)

Taulukko 3.1 Tekniset tiedot S Pure

#### Laitemitat PURSA

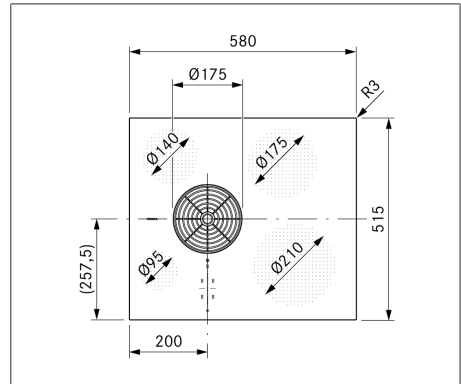

Kuva 3.1 PURSA, kuva ylhäältä

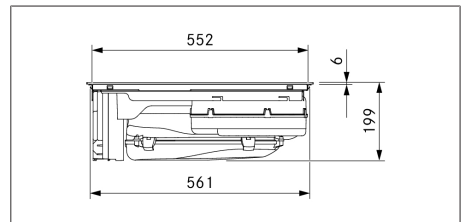

Kuva 3.2 PURSA, kuva edestä

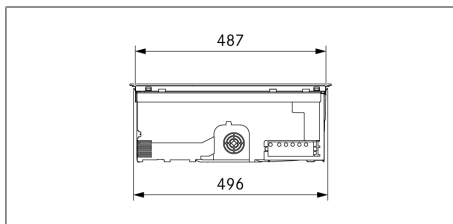

Kuva 3.3 PURSA, sivukuva

## Laitemitat PURSU

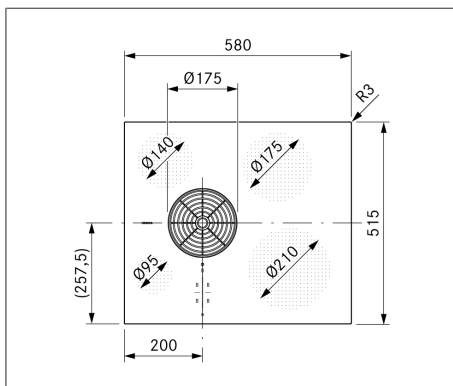

Kuva 3.4 PURSU, kuva ylhäältä

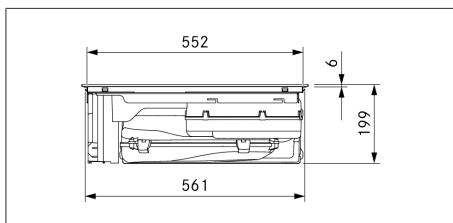

Kuva 3.5 PURSU, kuva edestä

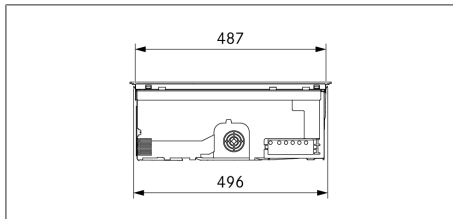

Kuva 3.6 PURSU, sivukuva

## 4 Tuotekuvaus

- Noudata kaikkia varoituksia ja turvallisuusohjeita (ks. "2 Turvallisuus").

### 4.1 Tyypikuvaus

Tyyppi	Kuvaus
PURSA	S Pure -induktiokiittotasoa ja integroitu keittotason höyrynpisto - poistoilma
PURSU	S Pure -induktiokiittotasoa ja integroitu keittotason höyrynpisto - kiertoilma

Taulukko 4.1 Tyypikuvaus

### 4.2 Järjestelmän kuvaus

#### 4.2.1 Rakenne

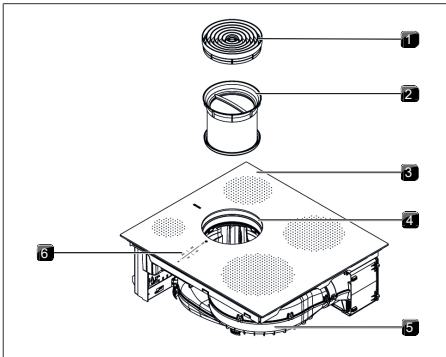

Kuva 4.1 Keittotasoa

- [1] Höyrynpistoritilä
- [2] Rasvasuodatin ruostumatonta terästä
- [3] Keittotasoa
- [4] Tuloaukko
- [5] tuulettimet
- [6] Käyttöpaneeli

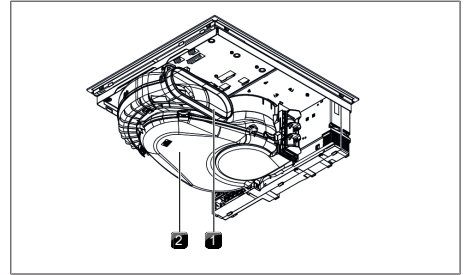

Kuva 4.2 Näkymä takaa PURSA

- [1] Puhallusaukko
- [2] Ilmanohjauskotelo ja kotelon pohja

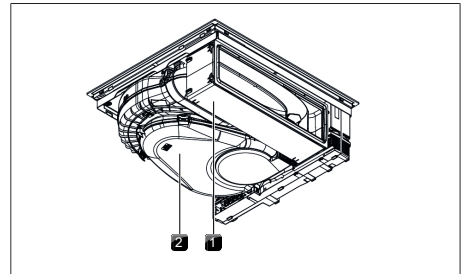

Kuva 4.3 Näkymä takaa PURSU

- [1] Ilmanpuhdistusyksikkö ja ulosvedettävä osa
- [2] Ilmanohjauskotelo ja kotelon pohja

#### 4.2.2 Käyttöpaneeli ja käyttöperiaate

- i** Käyttöperiaate ja toiminnot kuvataan tarkemmin luvussa Toiminta ja käyttö.

Keittotason höyrynpistoa ja keittotasoa käytetään keskellä olevalla käyttöpaneelilla. Käyttöpaneelissa on elektronisia hipaisupainikkeita ja näyttökenttiä. Hipaisupainikkeet reagoivat sormen kosketukseen (kosketusalueet).

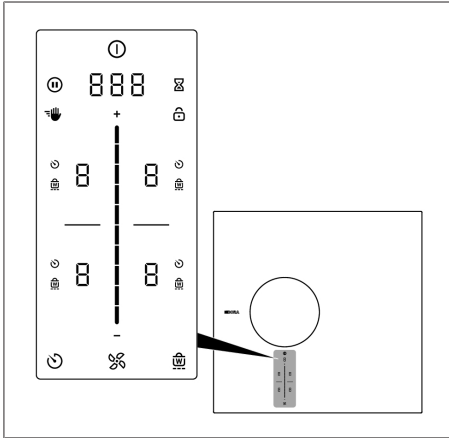

Kuva 4.4 Keskeillä oleva hipaisu-/liikusäädinpaneeli

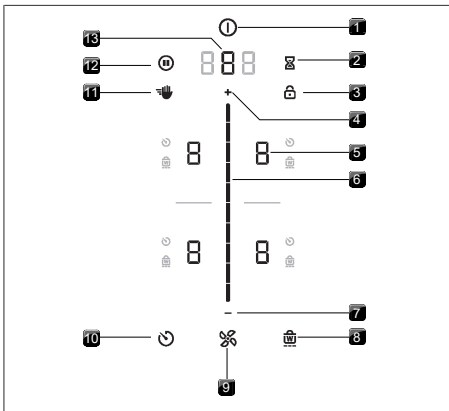

Kuva 4.5 Kosketusalueet/painikkeet

- [1] Käynnistäminen/sammuttaminen
- [2] Lyhytkestoinen ajastin (munakello)
- [3] Lukitustoiminto
- [4] Plus-säätöalue
- [5] Keittoalueen valinta (4x)
- [6] Liikusäädin (säätöalue)
- [7] Miinus-säätöalue
- [8] Lämpimänäpito toiminto
- [9] Tuulettimatoiminnot
- [10] Keittoalueen ajastin
- [11] Puhdistuksen lukitustoiminto
- [12] Taukotoiminto
- [13] Tuulettimen valinta / valikon avaaminen

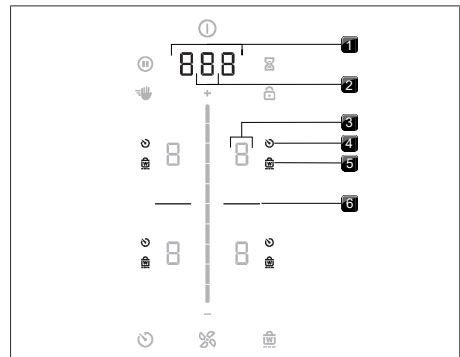

Kuva 4.6 Näyttöalueet

- [1] Monitoiminäyttö
- [2] Tuulettimen näyttö
- [3] Keittoalueen näyttö (4x)
- [4] Keittoalueen ajastimen näyttö (4x)
- [5] Lämpimänäpito toiminnon näyttö (4x)
- [6] Jakoviiva



















## 4.2.3 Symbolit

Yleiset symbolit	Kuvaus	Toiminto/käyttö
	Virtapainike	Käynnistäminen/sammuttaminen
	Taukopainike	Taukotoiminnon käyttöönotto/käytöstäpoisto
	Puhdistuspainike	Puhdistuksen lukitustoiminnon käyttöönotto/käytöstäpoisto
	Lyhytkestoisen ajastimen painike	Lyhytkestoisen ajastimen (munakello) asetus
	Lukituspainike	Lukitustoiminto
	Liikusäädin	Arvojen asettaminen
	Plus-painike	Arvon suurentaminen
	Miinus-painike	Arvon pienentäminen
	Tuuletinpainike	Automaattisen höyrynpiston käyttöönotto/käytöstäpoisto, jälkikäytön kuittaus
	Ajastinpainike	Keittoalueen ajastimen asettaminen
	Lämpimänäpitopainike	Lämpimänäpitoiminto käyttöönotto/käytöstäpoisto

Taulukko 4.2 Näytettävien symboleiden merkitys



## 4.2.4 7-segmentinäyttö

Monitoiminäyttö	Merkitys	
Tuulettimen näyttö		Tehotasot
		Tehoasetus
		Ei käytössä
		Automaattinen höyrynpisto
		Automaattinen jälkikäyttö
Monitoiminäyttö		Suodattimen huoltonäyttö
		Ajan näyttö
	esim. 	Virhekoodi

Monitoiminäyttö	Merkitys	
Keittoalueiden näyttö		Tehotaso
		Tehoasetus
		Lämpimänäpitoiteho
		Kahvitoiminto
		Kattilan koon tunnistus
		Ei käytössä
		Jälkilämmön näyttö (keittoalue on pois päältä, mutta on vielä kuuma)
		Virhe

Taulukko 4.3 7-segmentinäyttöjen merkitys



## 4.2.5 Valaistuksen voimakkuus

-  Käyttöpaneelissa on kaksi eri valaistuksen voimakkuutta (100 % ja 50 %).
-  Järjestelmä mukauttaa valaistuksen voimakkuuden senhetkisen käyttötilanteen mukaan. Oleelliset tiedot näytetään kirkkaina ja epäoleelliset himmennetään. Toiminnot, jotka eivät ole käytettävissä, poistetaan näkyvistä.

Valaistuksen voimakkuus	Käyttö
100 %	Toiminto on aktiivinen ja valittu
50 %	Toiminto ei ole aktiivinen, mutta on valittavissa
0 %	Toiminto ei ole käytettävissä

Taulukko 4.4 Valaistuksen voimakkuus

## 4.2.6 Merkkiäänet

-  Järjestelmän merkkiäänien voimakkuutta voi säätää valikosta (0 % - 100 %).
-  Virtapainikkeen äänivoimakkuus ei voi olla 0.
-  Turvallisuuden kannalta tärkeiden merkkiäänien voimakkuus on aina 100 %.

Järjestelmän merkkiäänet jaetaan kahteen luokkaan:

Merkkiääni	Tarkoitus
Lyhyt yksittäinen ääni (0,25 s)	Valinnan vahvistus
Peräkkäiset piippaukset	Toimenpidettä edellytetään

Taulukko 4.5 Merkkiäänet

### 4.3 Keittotason höyrynpoiston toimintaperiaate

Keittotason höyrynpoisto toimii poistoilma- tai kiertoilma-periaatteella sen mukaan, minkä mallin olet valinnut.



#### Poistoilma

Ihmetty ilma puhdistetaan rasvasuodattimen avulla ja johdetaan ulos kanavajärjestelmän kautta.

Poistoilmaa ei saa johtaa:

- käytössä olevaan savupiippuun tai poistohormiin
- kiuiluun, joka on tarkoitettu tulisijan sijoituspaikan ilmanpoistoon.

Jos poistoilma on tarkoitus johtaa muuten käyttämättömään savupiippuun tai poistohormiin, vastaavan nuohoojan on tarkastettava ja hyväksyttävä asennus.



#### Kiertoilma

Ihmetty ilma puhdistetaan rasvasuodattimen ja aktiivihiilisuodattimen avulla ja johdetaan takaisin sijoituspaikkaan.

Kiertoilmakäytössä hajut sidotaan hajusuodattimella. Hygieniä- ja terveysyistä aktiivihiilisuodatin on vaihdettava suositelluin väliajoin (Puhdistus ja ylläpito).

- i** Kiertoilmakäytössä on huolehdittava riittävästä tuuletuksesta ja ilmanpoistosta ilmankosteuden johtamiseksi pois.

### 4.4 Induktiokeittotason toimintaperiaate

Induktiioalueen alla sijaitsee induktiokeila. Kun keittoalue kytketään päälle, kela muodostaa magneettikentän, joka vaikuttaa suoraan kattilan pohjaan kuumentaan sen. Keittoalue kuumenee vain välillisesti kattilan luovuttaman lämmön kautta. Induktiokeittoalueet toimivat vain, kun niille asetetaan keittoastia, jossa on magnetoituva pohja.

Induktiossa otetaan automaattisesti huomioon keittoalueelle asetetun keittoastian koko, eli vain kattilan pohjan alle jäävä osa keittoalueen pinnasta lämpenee.

► Noudata kattilan pohjan vähimmäishalkaisijaa.

#### Tehotasot

Induktiiolevyjen suuren tehon ansiosta keittoastia kuumenee erittäin nopeasti. Jotta ruoka ei pala pohjaan, on tehotaso valittava perinteisistä keittojärjestelmistä poikkeavalla tavalla.

Tehtävä	Tehotaso
Voin ja suklaan sulatus, liivatauten liotus	1
Kastikkeiden ja keittojen pitäminen lämpimänä, riisin hauduttaminen	1-3
Perunoiden, makaronituotteiden, keittojen ja muhennosten keittäminen, hedelmien, vihannesten ja kalan hauduttaminen, ruokien sulattaminen	2-6
Paistaminen pinnoitetussa pannussa, leikkeiden ja kalan paistaminen alhaisessa lämpötilassa (ilman rasvan liiallista kuumentamista)	6-7
Rasvan kuumentaminen, lihan ruskistaminen, suurutettujen kastikkeiden ja keittojen kiehauttaminen, munakkaiden paistaminen	7-8
Suurehkojen nestemäärien kuumentaminen kiehuvaaksi, pihvien ruskistaminen	9
Veden kuumentaminen	P

Taulukko 4.6 Tehotasosuositukset

Taulukon tiedot ovat ohjearvoja. Tehotasoa kannattaa suurentaa tai pienentää keittoastian ja täyttömäärän mukaan.

## Soveltuvat keittoastiat

 Tällä merkillä varustetut keittoastiat soveltuvat induktiokeittotasoiille. Induktiokeittotasolla käytettävän keittoastian on oltava metallia, magnetoitua ja pohjapinta-alaltaan riittävän suuri.

Soveltuvan keittoastian materiaalit:

- ruostumaton teräs ja magnetoitua pohja
- emaloitu teräs
- valurauta.

Laite	Keittoalue	Ruoanvalmistusastian pohjan vähimmäishalkaisija
S PURE	edessä vasemmalla	70 mm
	takana vasemmalla	80 mm
	edessä oikealla	120 mm
	takana oikealla	90 mm

Taulukko 4.7 Keittoastian vähimmäishalkaisija

- ▶ Tee tarvittaessa magneettitesti. Jos magneetti tarttuu astian pohjaan, astia yleensä soveltuu induktiokäyttöön.
- ▶ Kiinnitä huomiota keittoastian pohjaan. Keittoastian pohja ei saa olla kaareva (poikkeus: vokkikeittotasot). Kaareva muoto voi aiheuttaa keittoastian ylikuumentumisen keittoalueen väärän lämpötilanvalvonnan vuoksi. Astian pohjassa ei saa olla teräviä uria eikä sen reuna saa olla terävä, jotta keittotason pinta ei naarmuunnu.
- ▶ Aseta keittoastia suoraan lasikeramiikan päälle (ilman pannunalusta tms.).

 Keittoastian rakenne ja ominaisuudet vaikuttavat ratkaisevasti kiehausuikaan, keittoastian pohjan läpikuumentusaikaan sekä keittotulokseen.

## Äänet

Induktiolueita käytettäessä keittoastiat voivat synnyttää ääniä astian pohjamateriaalin ja pohjan laadun mukaan:

- Suurella tehotasolla voi kuulua huminaa. Se vähenee tai loppuu kokonaan, kun tehotasoa pienennetään.

- Eri materiaaleista koostuva keittoastian pohja (ns. sandwich-pohja) voi aiheuttaa räiskähtelyä tai vihellystä.
- Naksahdus voi kuulua elektronisten kytkentöjen yhteydessä erityisesti alhaisilla tehotasolla.
- Surinaa voi kuulua, kun jäähdytyspuhallin on kytketty päälle. Elektroniikan käyttöön pidentämiseksi keittotasossa on jäähdytyspuhallin. Jos keittotasoa käytetään intensiivisesti, jäähdytyspuhallin käynnistyy automaattisesti. Kuuluu surinaa. Jäähdytyspuhallin voi toimia vielä laitteen sammuttamisen jälkeen.

## 5 Toiminta ja käyttö

- i** Integroitua keittotason höyrynpoistoa ei saa käyttää muiden keittotasojen kanssa.
- i** Keittotasoa saa käyttää vain, kun suodattimen vaihtoläppä, ruostumattomasta teräksestä valmistettu rasvasuodatin ja höyrynpoistoritilä on asennettu (kiertoilmaversiossa myös aktiivihiiisuodatin).

► Noudata kaikkia varoituksia ja turvallisuusohjeita (ks. "2 Turvallisuus").

### 5.1 Yleiset käyttöohjeet

Keittotason höyrynpoistoa ja keittotasoja käytetään keskellä olevalla käyttöpaneelilla. Käyttöpaneelissa on elektronisia hipaisupainikkeita ja näyttökenttiä. Hipaisupainikkeet reagoivat sormen kosketukseen. Laitetta käytetään koskettamalla hipaisupainikkeita sormella (hipaisukäyttö) tai pyyhkäisemällä sormella (liukusäädinkäyttö).

### 5.2 Hipaisukäyttö

Järjestelmä tunnistaa erilaisia hipaisukomentoja. Ne ovat: lyhyt kosketus (hipaisu), pitkä kosketus (pitkä painallus) ja pystysuuntainen pyyhkäisy sormella (liu'uttaminen).

Kosketustoiminnot	Käyttökohteet	Aika (kesto)
Kosketus	Painikkeet ja liukusäädin	0,3 s
Pitkä painallus	Painikkeet ja liukusäädin	1–8 s
Pyyhkäisy	Liukusäädin	0,1–8 s

Taulukko 5.1 Hipaisukäyttö

### 5.3 Toimintojen yleiskuvaus

Integroidulla keittotason höyrynpoistolla varustetussa S Pure -keittotasossa on seuraavat toiminnot:

#### Yleiset toiminnot

- Sähköinen tehonsäätö
- Lyhytkestoinen ajastin (munakello)

#### Keittotason höyrynpoisto

- Höyrynpoiston automaattinen ohjaus
- Automaattinen jälkikäyttö
- Keittotason höyrynpoiston tehoasetus
- Suodattimen huoltonäyttö

#### Keittotaso

- Kiehautustoiminto
- Kattilan koon tunnistus
- Pysyvä kattilan koon tunnistus
- Lämpimänäpito toiminto
- Keittoalueen ajastin (automaattinen katkaisu)
- Taukotoiminto
- Keittoalueen tehoasetus
- Kahvitoiminto

#### Turvatoiminnot

- Lapsilukko
- Lukitustoiminto
- Puhdistuksen lukitustoiminto
- Jälkilämmön näyttö
- turvakatkaisu
- Ylikuumenemissuoja

### 5.4 Järjestelmän käyttö

#### 5.4.1 Kytkeminen päälle

- Paina pitkään virtapainiketta .
- Liukusäätimen sisällä näkyy päällekytkemisen animaatio.
- Kun järjestelmä on käynnistetty, käyttöpaneeliin tulee näkyviin vakionäyttö.

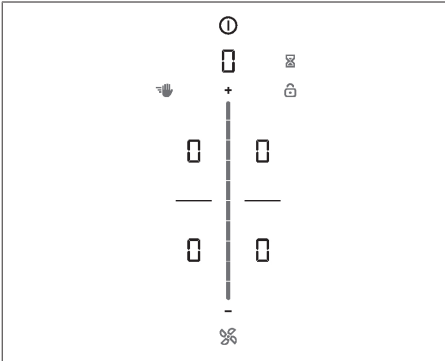

Kuva 5.1 Vakionäyttö käynnistämisen jälkeen

- i** Kun lapsilukko on käytössä, lukituspainike syttyy käynnistämisen jälkeen . Vakionäyttö tulee näkyviin vasta, kun lukitus poistetaan käytöstä (Lapsilukko).

## 5.4.2 Kytkeminen pois päältä

- ▶ Paina pitkään virtapainiketta .
- Näkyviin tulee sammuttamisen animaatio.

### Jos keittotason höyrypoisto oli kytketty päälle:

- Tuulettimen symboli syttyy ja automaattinen jälkikäyttö käynnistyy (näkyviin tulee automaattisen jälkikäytön animaatio).
- Näyttö poistuu näkyvistä, kun jälkikäyttö sammuu.

### Jos keittotaso oli kytketty päälle:

- Jos keittoalueita on käytetty ja ne ovat vielä kuumia, näkyviin tulee jälkilämmön näyttö .
- Näyttö poistuu näkyvistä, kun jälkilämpöä ei enää ole.

## 5.4.3 Lyhytkestoinen ajastin (munakello)

Lyhytkestoinen ajastin ilmoittaa merkkiäänellä ja visuaalisella ilmoituksella, kun käyttäjän asettama aika on kulunut. Se toimii kuten tavallinen munakello.

### Lyhytkestoisen ajastimen käyttöönotto

- ▶ Kosketa lyhytkestoisen ajastimen painiketta .

- Monitoiminäytössä liukusäätimen yläpuolella vilkkuu aika minuutteina ().
- Näytössä näkyvät keittoalueet himmennetään.

### Ajan asettaminen

- ▶ Aseta haluamasi aika:

Toiminto	Ajan lisääminen	Ajan vähentäminen
Pyyhkäisy	ylöspäin	alaspäin
Kosketus	(minuuteittain)	(minuuteittain)

Taulukko 5.2 Ajan asettaminen

- Lyhytkestoisen ajastimen painike alkaa vilkkua.

### Lyhytkestoisen ajastimen käynnistäminen

- ▶ Kosketa vilkkuvaa lyhytkestoisen ajastimen painiketta .
- Asetettu aika alkaa kulua.
- Jäljellä oleva aika näkyy monitoiminäytössä vilkkuvana.
- Lyhytkestoisen ajastimen painike näytetään.

### Ajan umpeutumisen

- Jäljellä oleva aika alkaa vilkkua, kun asetetun ajan umpeutumiseen on 10 sekuntia.
- Viiden viimeisen sekunnin ajan kuuluu merkkiäänin sekunnin välein.
- Aikanäyttö muuttuu tuulettimen tehotason näyttöksi.

### Lyhytkestoisen ajastimen ennaaikainen käytöstä poistaminen

- ▶ Paina pitkään lyhytkestoisen ajastimen painiketta .
- Lyhytkestoinen ajastin pysäytetään.
- Käyttöpaneelin näyttö muuttuu vakionäytöksi.

- i** Jos laite sammutetaan, lyhytkestoinen ajastin pysyy aktiivisena.

## 5.4.4 Lukitustoiminto

Lukitustoiminto estää asetusten vaihtamisen vahingossa käytön aikana.

- Kun lukitustoiminto on käytössä, palaa symboli .
- Toiminnot on lukittu ja näytön tiedot on himmennetty (poikkeus: päälle-/pois-kosketusalue).

## Lukitustoiminnon käyttöönotto

- ▶ Paina pitkään lukituspainiketta .
- Käyttöpaneelin näyttö himmennetään.
- Lukituspainikkeen valo syttyy.
- Virtapainiketta ja lukituspainiketta lukuun ottamatta kaikki muut toiminnot on poistettu käytöstä.

**i** Mikäli järjestelmä sammutetaan lukitustoiminnon ollessa aktiivinen, lukitustoiminto ei ole enää aktiivinen, kun järjestelmä käynnistetään seuraavan kerran.

## Lukitustoiminnon käytöstäpoisto

- ▶ Paina pitkään lukituspainiketta .
- Vakionäyttö syttyy ja käyttöpaneelia voi jälleen käyttää.
- Lukituspainike himmennetään.

## 5.4.5 Puhdistuksen lukitustoiminto

Puhdistuksen lukitustoiminto estää asetusten muuttamisen vahingossa, kun käyttöpaneelia pyyhitään ruoanvalmistuksen aikana. Kun toiminto otetaan käyttöön, käyttöpaneeli lukitaan 10 sekunniksi. Jäljellä oleva aika näkyy näytössä. Kaikki laitteen asetukset säilyvät ennallaan.

### Puhdistuksen lukitustoiminnon käyttöönotto

- ▶ Kosketa puhdistuspainiketta .
- Puhdistuspainikkeen valo syttyy.
- Käyttöpaneeli lukitaan 10 sekunniksi.
- Monitoiminäytössä näkyy ajastin, joka kytkeytyy automaattisesti pois päältä.

### Puhdistuksen lukitustoiminnon käytöstäpoisto

- Toimintoja voidaan jälleen käyttää ajastimen päätyttyä.

tai

- ▶ Paina pitkään puhdistuspainiketta .
- Puhdistuspainike himmennetään.
- Käyttöpaneelia voi jälleen käyttää.

## 5.5 Keittotason höyrynpoiston toiminnot

### 5.5.1 Tuulettimen tehotasojen asettaminen



Tuulettimen tehotasoa voi säätää eri tavoilla:

- ▶ koskettamalla painiketta  tai 
- ▶ säätämällä liukusäädintä 
- ▶ koskettamalla tiettyä liukusäätimen kohtaa 

### 5.5.2 Tuulettimen tehoasetus

Kun tehoasetus aktivoidaan, käytössä on suurin imuteho ennalta määritetyn ajan. Tehoasetuksen avulla erittäin voimakkaat käryt voidaan poistaa tavallista nopeammin. 5 minuutin kuluttua tehoasetus kytkeytyy automaattisesti takaisin tehotasolle 9.

### Tuulettimen tehoasetuksen käyttöönotto

- ▶ Kosketa -painiketta, kun tehotaso 9 on käytössä.
- Tuulettimen näytössä näkyy .

### Tuulettimen tehoasetuksen käytöstäpoisto

Tuulettimen tehoasetus poistetaan käytöstä ennenaikaisesti, jos jokin muu tehotaso valitaan.

### 5.5.3 Automaattinen höyrynpoisto



Höyrynpoiston imutehoa säädellään automaattisesti keittotasojen senhetkisten asetusten mukaan. Tuuletinta ei tarvitse ohjata manuaalisesti, mutta tarvittaessa näin voidaan tehdä. Imuteho mukautetaan automaattisesti kaikkien käytössä olevien keittoalueiden suurimpaan käytössä olevaan tehotasoon.

Toiminto	Tehotasot
Keittoteho	1 2 3 4 5 6 7 8 9 P
Imuteho	4 4 4 4 5 6 7 8 9 P

Taulukko 5.3 Imuteho ja keittoteho

- Jos keittoalueen tehotasoa muutetaan, imuteho mukautuu automaattisesti sen mukaan. Imutehon mukautus tapahtuu 20 sekunnin viiveellä.

## Automaattisen höyrynpöiston ottaminen käyttöön keittämisen ajaksi:



- Kosketa tuuletinpainiketta .
- Tuulettimen symboli syttyy.
- Liukusäätimessä näkyy animaatio.
- Näkyviin tulee .

## Automaattisen höyrynpöiston käytöstäpoisto:

- Pyyhkäise jotakin tuulettimen tehotasoa.
- tai
- Kosketa tuuletinpainiketta .

## 5.5.4 Tuulettimen sammuttaminen

### Tuulettimen sammuttaminen

- Pyyhkäise liukusäädintä alaspäin tehotasoon 0.
- tai
- Kosketa -painiketta, kunnes tehotaso 0 on valittu.
- tai
- Paina pitkään tuuletinpainiketta .
- tai
- Paina pitkään tuulettimen tehotasoa monitoiminäytössä.
- Automaattinen jälkikäyttö käynnistyy.

## 5.5.5 Automaattinen jälkikäyttö

Keittotason höyrynpöisto käy alhaisella teholla ja kytkeytyy määritetyn ajan kuluttua automaattisesti pois päältä. Jälkikäytön kesto voi säätää valikosta (10, 15 tai 20 minuuttia). Jälkikäytön tehdasasetus on 20 minuuttia.

- Höyrynpöistotoiminnon jälkeen käynnistyy automaattinen jälkikäyttö.
- Automaattisen jälkikäytön päätyttyä keittotason höyrynpöisto kytkeytyy automaattisesti pois päältä.

## Automaattisen jälkikäytön päättäminen ennen aikaisesti

- Paina pitkään tuuletinpainiketta .
- Keittotason höyrynpöiston jälkikäyttö päätetään.

 BORA suosittelee keittotason höyrynpöiston jälkikäyttöä.

## 5.5.6 Suodattimen huoltonäyttö



Keittotason höyrynpöiston suodattimen huoltonäyttö aktivoituu automaattisesti, kun aktiivihiihisuodattimen käyttöikä täyttyy (vain kiertoilmakäytössä).

- Monitoiminäytössä näkyy .
- Suodattimen huoltonäyttö näkyy aina, kun keittotason höyrynpöisto kytketään päälle, ja se jää toimintaan, kunnes suodatin on vaihdettu ja suodattimen huoltonäyttö nollattu (ks. "6.3 Valikkokohta 3: suodattimen tilan näyttäminen ja suodattimen huoltonäytön nollaaminen").
- Käyttö on edelleen mahdollista rajoituksetta.

 Suodattimen huoltonäytöstä riippumatta rasvasuodattimen osat täytyy puhdistaa säännöllisesti, ks. luku 8 Puhdistus ja ylläpito.

## 5.6 Keittotason toiminnot

### 5.6.1 Kattilan koon tunnistus

Induktiokeittotasossa keittoalue tunnistaa keittoastian koon automaattisesti ja johtaa energiaa vain tälle alueelle. Myös puuttuva, epäsopeva tai liian pieni keittoastia tunnistetaan automaattisesti. Keittoalue ei toimi, jos näytössä näkyy vuorotellen  / . Näin tapahtuu silloin, jos

- keittoalue kytketään päälle ilman keittoastiaa tai keittoastia ei sovellu käyttöön.
  - keittoastian pohjan halkaisija on liian pieni
  - keittoastia poistetaan päälle kytketyltä keittoalueelta.
- Jos tehotason säätämisestä on kulunut 10 minuuttia eikä keittoastiaa ole tunnistettu, keittoalue kytkeytyy automaattisesti pois päältä.

### Pysyvä kattilan koon tunnistus

Laite tunnistaa asetetun keittoastian automaattisesti ja aktivoi vastaavan keittoalueen käytön. Keittoaluetta ei tarvitse valita manuaalisesti (ks. "6.7 Valikkokohta 7: Pysyvä kattilan koon tunnistus").

 Älä luota induktiokeittotason käytön yhteydessä pelkkään kattilan tunnistustoimintoon, vaan kytkä laite aina pois päältä käytön jälkeen.



## 5.6.2 Keittoalueen valinta

- ▶ Kosketa keittoalueen näyttöä.
- Keittoalueen näytössä näkyy .
- Keittoalueen lisätoiminnot tulevat näkyviin.
- Keittotasotoiminto otetaan käyttöön kahdeksi sekunniksi, ja voit säätää valittua keittoaluetta haluamallasi tavalla.
- ▶ Toista menettely, jos haluat ottaa käyttöön useampia keittoalueita.

## 5.6.3 Keittoalueiden tehoasojen asettaminen

- ▶ Kosketa vastaavaa keittoalueen näyttöä.
- Keittotasotoiminto otetaan käyttöön kahdeksi sekunniksi, ja voit säätää valitun keittoalueen tehotasoa.

Keittoalueen tehotasoa voi säätää kolmella tavalla:

- ▶ Koskettamalla tiettyä liukusäätimen kohtaa.  
tai
- ▶ Pyyhkäisemällä liukusäädintä haluttuun tehotasoon.  
tai
- ▶ koskettamalla painiketta  tai .
- ▶ Toista menettely, jos haluat ottaa käyttöön useampia keittoalueita.

 Keittotasojen tehotasot näytetään kussakin keittoalueen näytössä 7-segmenttisinä tekstinä.

 Käyttöpaneelin näyttö muuttuu automaattisesti vakionäytöksi kaksi sekuntia sen jälkeen, kun tehotasoa on muutettu.



## 5.6.4 Keittoalueiden tehoasetus

Kun tehoasetus aktivoidaan, käytössä on suurin keittoalueen tehotaso ennalta määritetyn ajan.

- Tehoasetusta voidaan käyttää samanaikaisesti kaikilla keittoalueilla, jos virranhallinnassa ei ole otettu käyttöön rajoitettua käyttötappaa.
- 5 minuutin kulluttua keittoalue kytkeytyy automaattisesti takaisin tehotasolle .

 Tehoasetusta ei missään tapauksessa saa käyttää öljyn, rasvan tms. kuumentamiseen. Suuren tehon vuoksi kattilan pohja voi ylikuumentua.

### Tehoasetuksen käyttöönotto keittoalueelle

- ▶ Kosketa -painiketta, kun tehotaso 9 on käytössä
- Keittoalueen näyttöön ilmestyy .

### Tehoasetuksen käytöstäpoisto

Tehoasetus poistetaan käytöstä ennenaikaisesti, jos jokin muu tehotaso valitaan.

## 5.6.5 Kiehautustoiminto

Kun kiehautustoiminto otetaan käyttöön, keittoalue käyttää tietyn ajan täyttä tehoa ja kytkeytyy sitten automaattisesti takaisin asetetulle jatkoteholle.

Tehotaso (jatkoteho)	Kiehautusaika minuuttia:sekuntia
1	0:40
2	1:00
3	2:00
4	3:00
5	4:20
6	7:00
7	2:00
8	3:00

Taulukko 5.4 Kiehautusaikojen yleiskuvasu

### Kiehautustoiminnon käyttöönotto

- ▶ Kosketa vastaavaa keittoalueen näyttöä.
- ▶ Aseta tehotaso.
- ▶ Paina pitkään liukusäädintä  jossakin tehotason 9 alapuolella olevassa kohdassa.
- Kiehautustoiminto otetaan käyttöön.
- Kun kiehautustoiminto on käytössä, näytettävä tehotaso vilkkuu.
- Kun kiehautustoiminto päättyy, keittoalue siirtyy aiemmin asetetulle tehotasolle (jatkoteho).

### Kiehautustoiminnon ennenaikainen käytöstä poistaminen

Kiehautustoiminto poistetaan käytöstä ennenaikaisesti, jos jokin pienempi tehotaso valitaan.



**i** Jos keittoalueen tehotosaa suurennetaan kiehautustoiminnon ollessa käytössä, kiehautustoiminto pysyy edelleen käytössä. Kiehautusaikaa mukautetaan vastaavasti.



**i** Jos keittoalueen tehotosaa pienennetään kiehautustoiminnon ollessa käytössä, kiehautustoiminto poistetaan käytöstä.

### 5.6.6 Keittoalueen ajastin

Automaattinen katkaisutoiminto kytkee valitun keittoalueen pois käytöstä määritetyn ajan kuluttua. Ajastintoimintoa voidaan käyttää myös useammalle käytössä olevalle keittoalueelle (moniajastin).

**i** Jotta ajastintoiminnon voi ottaa käyttöön, keittoalueelle on asetettava ensin tehotosa.

#### Keittoalueen ajastimen käyttöönotto

- ▶ Kosketa vastaavaa keittoalueen näyttöä.
  - Keittoalueen lisätoiminnot tulevat näkyviin.
  - Jos valittu keittoalue ei ole vielä käytössä (= tehotosa ) , tehotosa voidaan asettaa nyt.
- ▶ Kosketa ajastinpainiketta .
  - Monitoiminäytössä liukusäätimen yläpuolella vilkkuu aika minuutteina ().

#### Ajan asettaminen



- ▶ Aseta haluamasi aika:

Toiminto	Ajan lisääminen	Ajan vähentäminen
Pyyhkäisy	 ylöspäin	 alaspäin
Kosketus	 (minuuteittain)	 (minuuteittain)

Taulukko 5.5 Ajan asettaminen

- Ajastinsymboli  alkaa vilkkua.

#### Ajastimen käynnistyminen

- ▶ Kosketa vilkkuvaa ajastinpainiketta .
  - Asetettu aika alkaa kulua.
  - Keittoalueen vieressä näkyy ajastinsymboli .
  - Käyttöpaneelin näyttö muuttuu vakionäytöksi 2 sekunnin kuluttua.
  - Jäljellä oleva aika alkaa vilkkua, kun asetetun ajan umpeutumiseen on 10 sekuntia.

- 5 viimeisen sekunnin ajan kuuluu merkkiäänä sekunnin välein.



#### Jäljellä olevan ajan näyttäminen

- ▶ Keittoalueen ajastin on käytössä ja asetettu aika kuluu:
  - ▶ Kosketa keittoaluetta
  - Jäljellä oleva aika näytetään monitoiminäytössä.

#### Käytössä olevan ajastimen muuttaminen

- ▶ Kosketa keittoaluetta, jolla on käytössä oleva ajastin
  - Jäljellä oleva aika näytetään.
- ▶ Kosketa ajastinpainiketta 
  - Ajastin pysäytetään.
  - Jäljellä oleva aika näkyy vilkkuvana.
  - Järjestelmä siirtyy ajastimen muuttamistilaan.
- ▶ Muuta asetettua aikaa.
- ▶ Vahvasta muutettu aika ja käynnistä ajastin.



#### Moniajastin

- ▶ Kosketa jotakin toista keittoalueen näyttöä.
  - Keittoalueen lisätoiminnot tulevat näkyviin.
  - Jos valittu keittoalue ei ole vielä käytössä (= tehotosa ) , tehotosa voidaan asettaa nyt.
- ▶ Kosketa ajastinpainiketta 
  - Monitoiminäytössä liukusäätimen yläpuolella vilkkuu aika minuutteina ().
  - Aika voidaan nyt asettaa ja ajastin käynnistää.

#### Ajastimen ennenaikainen sammuttaminen

- ▶ Kosketa keittoalueen näyttöä, jolla on käytössä oleva ajastin
  - ▶ Paina pitkään ajastinpainiketta  tai
  - ▶ Paina pitkään keittoalueen näyttöä, jolla on käytössä oleva ajastin
    - Keittoalueen ajastin sammutetaan.
    - Käyttöön tulee vakionäyttö.
    - Keittoalue jatkaa toimintaa asetetulla tehotosalla.

#### Ajan umpeutumisen

- Jäljellä oleva aika alkaa vilkkua, kun asetetun ajan umpeutumiseen on 10 sekuntia.
- 5 viimeisen sekunnin ajan kuuluu merkkiäänä sekunnin välein.
- Aikanäyttö  ja ajastinpainike  vilkkuvat.
- Kun asetettu aika on kulunut umpeen, keittoalue kytketty automaattisesti pois päältä (= tehotosa .

## 5.6.7 Taukotoiminto

Taukotoiminnolla kaikki keittoalueet voi poistaa väliaikaisesti käytöstä helposti ja nopeasti. Kun toiminto poistetaan käytöstä, käyttöä jatketaan aiemmillä asetuksilla. Ruoanvalmistuksen voi keskeyttää enintään 10 minuutiksi. 10 minuutin kuluttua ruoanvalmistus päätetään automaattisesti.

### Taukotoiminnon käyttöönotto

- ▶ Kosketa taukopainiketta .
- Taukopainike syttyy, ruoanvalmistus keskeytetään ja kuuluu merkkiääni.
- Keittoalueen näytöt himmennetään.
- Taukoajastin käynnistyy (enint. 10 min).

 Tuuletintoimintoa ei katkaista tauon ajaksi. Käytössä olevat silloitustoiminnot ja lyhytkestoisen ajastimen toiminnot pysyvät käytössä. Käytössä olevat keittoalueen ajastimet keskeytetään.



### Taukotoiminnon käytöstäpoisto

- ▶ Paina pitkään taukopainiketta .
- Taukopainike himmennetään.
- Keittoalueen näytöt syttyvät.
- Keittämistä jatketaan ennen taukoa asetetuilla tehatoilla.
- Käytössä olevia keittoalueen ajastimia jatketaan.

## 5.6.8 Lämpimänäpitoiminto

Lämpimänäpitoiminnolla valmiit ruoat voidaan pitää lämpiminä alhaisella teholla ilman vaaraa pohjaan palamisesta. Lämpimänäpitoiminnon enimmäiskesto on rajoitettu tehdasasetuksena kahdeksaan tuntiin.

### Lämpimänäpitoiminnon käyttöönotto

- ▶ Kosketa vastaavaa keittoalueen näyttöä.
- Keittoalueen lisätoiminnot tulevat näkyviin.
- ▶ Kosketa lämpimänäpitoainiketta .
- Lämpimänäpitoiminto otetaan käyttöön.
- Keittoalueen näytössä näkyy .
- Keittoalueen vieressä näkyy lämpimänäpitosymboli .

### Lämpimänäpitoiminnon käytöstäpoisto

- ▶ Kosketa vastaavaa keittoalueen näyttöä.
  - ▶ Kosketa lämpimänäpitoainiketta .
- tai

- ▶ Pyyhkäise liukusäädin kokonaan alas (tehotaso 0).
- Lämpimänäpitoiminto poistetaan käytöstä.

Myös jonkin tehotoason valinta poistaa lämpimänäpitoiminnon käytöstä.

## 5.6.9 Kahvitoiminto

Kahvitoiminnolla hallitaan automaattisesti kahvin valmistamista espressopannussa.

 Kahvitoiminto on käytettävissä molemmilla vasemmanpuoleisilla keittoalueilla.

 Espressopannun on sovelluttava käytettäväksi induktiokiertoasolla.

### Espressopannun vesimäärän määrittäminen

Jotta kahvitoimintoa voi käyttää, espressopannun oikea vesimäärä on ilmoitettava. Seuraavat arvot on asetettu tehtaalla:



Keittoalue	Täyttömäärä
Keittoalue edessä vasemmalla (Ø 95 mm)	210 ml
Keittoalue takana vasemmalla (Ø 135 mm)	280 ml



Taulukko 5.6 Esiasetetut veden täyttömäärät

Saat selville espressopannusi täyttömäärän täyttämällä sen vedellä ylipaineventtiilin alareunaan asti ja kaatamalla sisällön sen jälkeen mitta-astiaan.

### Veden täyttömäärän asettaminen

Veden täyttömääräksi voi asettaa 50–900 ml.

- ▶ Kosketa haluamaasi keittoaluetta.
- Keittoalueen lisätoiminnot tulevat näkyviin.
- ▶ Kosketa kaksi kertaa lämpimänäpitoainiketta .
- ▶ Keittoalueen näytössä vilkkuu .
- ▶ Asetettu täyttömäärä näkyy tuulettimen näytössä ja liukusäätimessä kahden sekunnin ajan.
- ▶ Aseta täyttömäärä mahdollisimman tarkasti:

Määrä	Lisää määrää	Vähennä määrää
100 ml:n välein	Pyyhkäise ylös	Pyyhkäise ylös
10 ml:n välein	Kosketa symbolia 	Kosketa symbolia 



Taulukko 5.7 Täyttömäärän asettaminen

- ▶ Paina pitkään symbolia .
- Asetus tallennetaan, ja käyttöpaneelin näyttö muuttuu vakionäytöksi.
- Asetus tallennetaan laitteeseen, kunnes sitä muutetaan seuraavan kerran.

### Espressopannun valmistelu



- ▶ Lisää pannun alaosaan kylmää vettä varoventtiin alareunaan asti.
- ▶ Aseta suppilo paikalleen.
- ▶ Lisää suppiloon kahvijauhetta reunaan asti tasaisesti.
- Älä tiivistä kahvijauhetta.
- ▶ Kierrä pannun yläosa kiinni.
- Pannun kummankin osan on oltava tiiviisti kiinni toisissaan.
- ▶ Aseta espressopannu keittoalueelle.

### Kahvitoiminnon käyttöönotto



- ▶ Kosketa haluamaasi keittoaluetta.
- Keittoalueen lisätoiminnot tulevat näkyviin.
- ▶ Kosketa kaksi kertaa lämpimänäpitosymbolia .
- Keittoalueen näytössä vilkkuu .
- Asetettu täyttömäärä näkyy tuulettimen näytössä ja liukusäätimessä kahden sekunnin ajan.

### Kahvioiminnon käynnistäminen

Toiminto voidaan käynnistää niin kauan kuin täyttömäärä näkyy tuulettimen näytössä.

- ▶ Kosketa näyttöä .
- Jäljellä oleva aika näytetään monitoiminäytössä.
- Käyttöpaneelin näyttö muuttuu vakionäytöksi 2 sekunnin kuluttua.
- Keittoalueen vieressä näkyy lämpimänäpitosymboli  ja ajastinsymboli .

### Ajan umpeutuminen

- Jäljellä oleva aika alkaa vilkkua, kun ajan umpeutumiseen on 10 sekuntia.
- 5 viimeisen sekunnin ajan kuuluu merkkiäänäni sekunnin välein.
- Aikanäyttö   muuttuu tuulettimen tehotason näytöksi.
- Kun aika on kulunut umpeen, keittoalue kytketty automaattisesti pois päältä (= tehotaso 0).

Kahvitoiminto on käytössä ja aika kuluu:

- ▶ Kosketa näyttöä .
- Jäljellä oleva aika näytetään monitoiminäytössä kahden sekunnin ajan.

### Vinkejä ongelmatilanteisiin

Kahvi valmistuu liian aikaisin:





- Lisätty vesimäärä on liian pieni.
- Asetettu vesimäärä on liian suuri.
- Kahvijauhe on liian karkeaa (kahvi voi maistua vetiseltä).
- Lisätty vesi on liian lämmintä. Jos viileämpää vettä ei ole käytettävissä, pienennä hieman asetettua veden täyttömäärää.
- Suppiloa ei ole täytetty kokonaan kahvijauheella.

Kahvi ei valu kokonaan:

- Lisätty vesimäärä on liian suuri.
- Asetettu vesimäärä on liian pieni.
- Kahvijauhe on liian hienoa (kahvi voi maistua kitkerältä).
- Espressopannua ei ole kierretty kiinni tiiviisti.
- Kahvijauhetta on lisätty liikaa tai se on painettu liian tiiviisti.

-  Kahvin valmistumisaika voi vaihdella hieman keittoalueiden välillä.

## 5.6.10 Keittoalueen sammuttaminen

- ▶ Kosketa haluamaasi keittoaluetta.
  - ▶ Pyyhkäise liukusäädin kokonaan alas, kunnes keittoalueen näytössä näkyy .
- tai
- ▶ Paina pitkään keittoaluetta.
  - Keittoalueen näytössä näkyy .
  - Vakionäyttö näytetään kahden sekunnin kuluttua.
- tai
- ▶ Kosketa -painiketta, kunnes keittoalueen näytössä näkyy .

## 5.7 Turvatoiminnot

### 5.7.1 Lapsilukko

Lapsilukko estää laitteiden kytkemisen päälle vahingossa.

- Kun laite kytketään päälle, käyttöpaneelin näyttöön tulee näkyviin lukkosymboli .

**Lapsilukon ottaminen käyttöön pysyvästi / poistaminen käytöstä pysyvästi**  
(ks. "6.2 Valikkokohta 2: Lapsilukko")

## Lapsilukon poistaminen käytöstä keittämisen ajaksi

► Paina pitkään lukituspainiketta .

- Vakionäyttö syytty ja käyttöpaneelia voi jälleen käyttää.

## 5.7.2 Jälkilämmön näyttö

Jos jokin keittoalue on poiskytkemisen jälkeen vielä kuuma, on olemassa palovammojen tai tulipalon vaara. Niin kauan kuin keittoalueen näytössä näkyy **H** (jälkilämmön näyttö), keittoalueeseen ei saa koskea eikä sen päälle saa asettaa esineitä, jotka eivät kestä kuumuutta.

- **H** näytetään 100 prosentin kirkkaudella: hyvin korkea lämpötila.
- **H** näytetään 50 prosentin kirkkaudella: korkea lämpötila. Riittävän jäähtymisajan kuluttua (lämpötila < 55 °C) näyttö sammuu.

## 5.7.3 turvakatkaisu

### Keittotason höyrynpisto

Keittotason höyrynpisto kytketty automaattitilaan, jos tehotasoa ei säädetä 120 minuuttiin.

### Keittotasot

Kaikki keittoalueet kytkettyvät automaattisesti pois päältä ennalta määritetyn ajan kuluttua, jos tehotasoa ei muuteta. Turvakatkaisun aikaraja on käytössä kolme tasoa.

- Turvakatkaisun tehdasasetus on taso 2.
- Tasoa voi muuttaa asiakasvalikosta.

Tehotasot	Turvakatkaisua edeltävät tunnit: minuutit		
	Taso 1	Taso 2	Taso 3
1	12.00	8.24	6.00
2	10.00	6.24	4.00
3	9.00	5.12	2.30
4	8.00	4.12	2:00
5	6.00	3.18	1.30
6	4.00	2.12	1:00
7	4.00	2.12	1:00
8	3:00	1.48	0.45
9	2:00	1.18	0.30
P	0.05	0.05	0.05

Taulukko 5.8 Tehotasojen turvakatkaisu

Tehotaso	Turvakatkaisua edeltävät tunnit: minuutit		
	Taso 1	Taso 2	Taso 3
	12.00	8.00	4.00

Taulukko 5.9 Lämpimänäpilottehojen turvakatkaisu

- Kytke keittoalue uudelleen päälle, jos haluat jatkaa sen käyttämistä.

## 5.7.4 Ylikuumenemissuoja

-  Jos keittotaso ylikuumenee, tehoa alennetaan tai laite kytketään kokonaan pois päältä.

Laitteessa on ylikuumenemissuoja. Ylikuumenemissuoja voi laueta, kun:

- Kuumennetaan tyhjää keittoastiaa.
- Öljyä tai rasvaa kuumennetaan suurella tehotasolla.
- Sähkökatkon jälkeen kuuma keittoalue kytketään uudelleen päälle.

Ylikuumenemissuoja käynnistää jonkin seuraavista toimenpiteistä:

- Aktivoitu tehoasetus kytketään pois käytöstä.
- Tehoasetusta ei enää voi kytkeä päälle.
- Asetettua tehotasoa pienennetään.
- Keittotaso sammuu kokonaan.

Riittävän jäähtymisajan kuluttua keittotason kaikkia ominaisuuksia voi taas käyttää.

## 6 Asiakasvalikko

Asiakasvalikossa voidaan säätää tiettyjä toimintoja.

- i** Valikko voidaan avata vain silloin, kun mikään keittoalue tai keittotason höyrypoisto ei ole käytössä. Myöskään jälkilämpöä ei saa esiintyä.

### Asiakasvalikon avaaminen

- ▶ Käynnistä laite virtapainikkeella .
- Kun järjestelmä on käynnistetty, käyttöpaneeliin tulee näkyviin vakionäyttö.
- ▶ Paina pitkään monitoiminäyttöä.
- Valikko avautuu ja ensimmäinen valikkokohta näytetään.

### Asiakasvalikossa siirtyminen

- ▶ Kosketa monitoiminäyttöä.
- Järjestelmä siirtyy seuraavaan valikkokohtaan.
- Järjestelmä ottaa käyttöön ja tallentaa asetetut arvot automaattisesti, kun siiryt toiseen valikkokohtaan tai suljet valikon.

### Asiakasvalikon sulkeminen

- ▶ Paina pitkään monitoiminäyttöä. tai
- ▶ Paina pitkään virtapainiketta .
- Valikko sulkeutuu ja laite sammuu.

### Asiakasvalikon yleiskuvaus

Valikkokohta/kuvaus/valinta-alue	Tehdasasetukset
1 Merkkiäänien voimakkuus (0-9)	4
2 Lapsilukko (päällä/pois)	Pois
3 Suodattimen tilan näyttäminen (suodattimen huoltonäytön nollaaminen)	
4 Automaattisen jälkikäytön kesto (10, 15, 20 min)	20 min
5 Kosketusalueiden reagoit nopeus (1 hidas, 2 keskitaso, 3 nopea)	2
6 LED-testi	
7 Pysyvä kattilan koon tunnistus	Pois
8 Ohjelmisto-/laitteistoversio	
9 Turvakatkaisu (1 pitkä, 2 keskitaso, 3 lyhyt)	2
A Helppokäyttötila	Pois
0 Tehdasasetusten palautus	

Taulukko 6.1 Asiakasvalikon yleiskuvaus

### 6.1 Valikkokohta 1: merkkiäänien voimakkuus

- i** Turvallisuuden kannalta tärkeiden merkkiäänien voimakkuus on aina 100 %.
- i** Päälle- ja poiskytkemisen yhteydessä kuuluva merkkiääni kuuluu aina vähintään äänenvoimakkuudella 4.
- i** Käytössä oleva äänenvoimakkuus näytetään valikkokohdan avaamisen jälkeen keittoalueen näytössä takana vasemmalla.

#### Merkkiäänien voimakkuuden säätäminen:

- ▶ Pyyhkäise liukusäädintä  ylös- tai alaspäin haluamasi äänenvoimakkuuden kohdalle.
- ▶ Siirry toiseen valikkokohtaan tai sulje valikko.

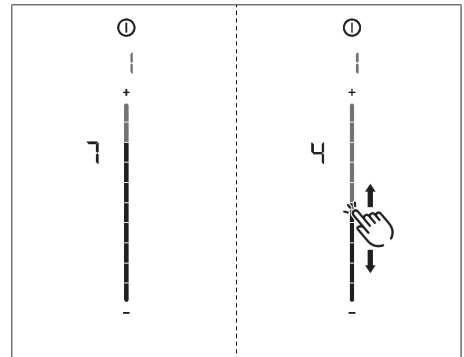



Kuva 6.1 Valikkokohta 1: merkkiäänien voimakkuus

### 6.2 Valikkokohta 2: Lapsilukko

- i** Valikkokohdassa 2 lapsilukko voidaan ottaa käyttöön tai pois käytöstä pysyvästi. Tämä asetus otetaan käyttöön aina, kun laite kytketään päälle.

### Lapsilukon ottaminen käyttöön pysyvästi

- ▶ Kosketa liikusäätimen yläaluetta .
- Näkyviin tulee .
- ▶ Siirry toiseen valikkokohtaan tai sulje valikko.
- Lapsilukko on otettu käyttöön pysyvästi.

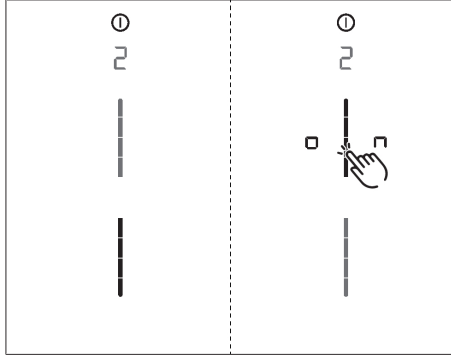

Kuva 6.2 Valikkokohta 2: Lapsilukko



### Lapsilukon poistaminen käytöstä pysyvästi

- ▶ Kosketa liikusäätimen ala-aluetta .
- ▶ Siirry toiseen valikkokohtaan tai sulje valikko.
- Lapsilukko on poistettu käytöstä pysyvästi.

## 6.3 Valikkokohta 3: suodattimen tilan näyttäminen ja suodattimen huoltonäytön nollaaminen

- i** Kun valikkokohta 3 avataan, näkyviin tulee automaattisesti suodattimen senhetkinen tila (vain kiertoilmakäytössä).

### Suodattimen huoltonäytön nollaaminen

- ▶ Paina pitkään tuuletinpainiketta .
- Kaikki liikusäätimen osat näytetään jälleen 100 prosentin kirkkaudella.
- Suodattimen huoltonäyttö  sammuu, kun keittotason höyrynpisto käynnistetään.
- ▶ Siirry toiseen valikkokohtaan tai sulje valikko.

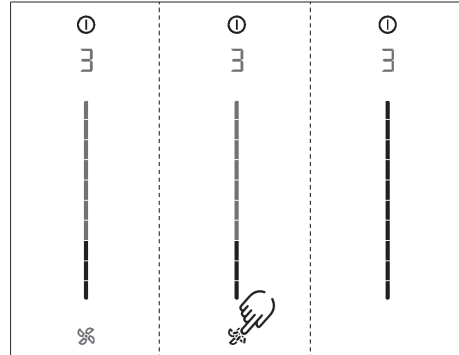

Kuva 6.3 Valikkokohta 3: suodattimen tila

## 6.4 Valikkokohta 4: automaattisen jälkikäytön kesto

- i** Valikkokohdassa 4 voidaan säätää automaattisen jälkikäytön kestoaa.

Valittavana on kolme kestoaa:

- 20 minuuttia
- 15 minuuttia
- 10 minuuttia

Käytössä oleva kesto näytetään kahden sekunnin ajan.

### Automaattisen jälkikäytön keston valitseminen

- ▶ Kosketa valitsemaasi liikusäätimen aluetta .
- ▶ Siirry toiseen valikkokohtaan tai sulje valikko.

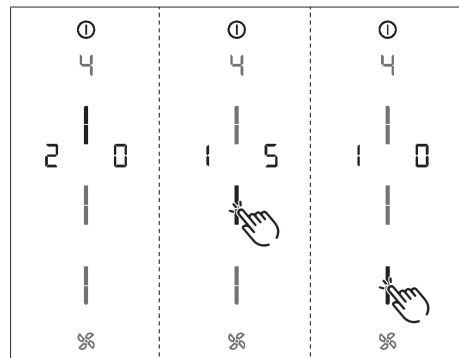

Kuva 6.4 Valikkokohta 4: automaattisen jälkikäytön kesto

## 6.5 Valikkokohta 5: kosketusalueiden reagointinopeus

**i** Valikkokohdassa 5 voidaan säätää kosketusalueiden reagointinopeutta.

- Reagointinopeus : hidas
- Reagointinopeus : keskitaso
- Reagointinopeus : nopea
- Näkyviin tulee käytössä oleva reagointinopeus.

### Reagointinopeuden valitseminen

- Kosketa valitsemaasi liikusäätimen aluetta .
- Siirry toiseen valikkokohtaan tai sulje valikko.

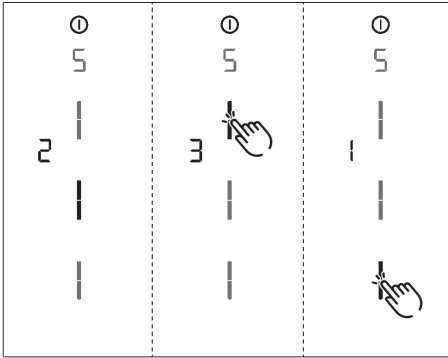

Kuva 6.5 Valikkokohta 5: Reagointinopeus

## 6.6 Valikkokohta 6: LED-testi

**i** Valikkokohdassa 6 voidaan testata yksittäisten kosketusalueiden LEDien toiminta.

### LED-testin käynnistäminen

- Kosketa liikusäätimen yläaluetta .
- Kaikki näytöt näytetään 50 prosentin kirkkaudella.
- Kosketa haluamaasi näyttöä.
- Valittu näyttö näytetään 100 prosentin kirkkaudella yhden sekunnin ajan.
- Voit testata myös muita haluamiasi näyttöjä koskettamalla.

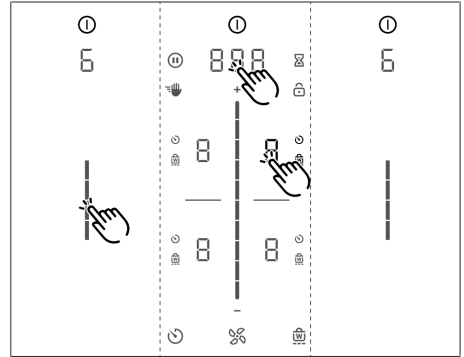

Kuva 6.6 Valikkokohta 6: LED-testi

### LED-testin päättäminen

- LED-testi päättyy automaattisesti, jos et kosketa laitetta viiteen sekuntiin.
- tai
- Paina pitkään monitoiminäyttöä.
  - LED-testi päättyy.
  - Siirry toiseen valikkokohtaan tai sulje valikko.

## 6.7 Valikkokohta 7: Pysyvä kattilan koon tunnistus

**i** Valikkokohdassa 7 pysyvä kattilan koon tunnistus voidaan ottaa käyttöön tai poistaa käytöstä pysyvästi.

### Pysyvän kattilan koon tunnistuksen käyttöönotto

- Kosketa liikusäätimen yläaluetta .
- Kattilan koon tunnistuksen symboli näytetään kaikille keittoalueille sekunnin ajan.
- Näkyviin tulee .
- Siirry toiseen valikkokohtaan tai sulje valikko.

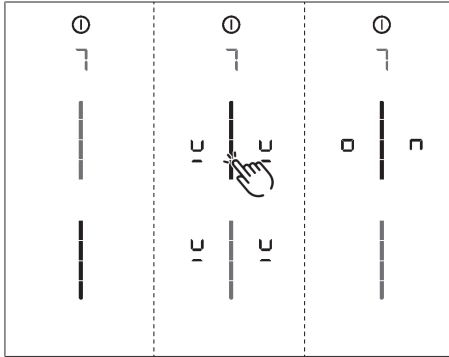

Kuva 6.7 Valikkokohta 7: Pysyvä kattilan koon tunnistus

### Pysyvän kattilan koon tunnituksen käyttöpöisto

- ▶ Kosketa liukusäätimen ala-aluetta .
- ▶ Siirry toiseen valikkokohtaan tai sulje valikko.

## 6.8 Valikkokohta 8: ohjelmisto-/laitteistoversion tarkistaminen

- Ohjelmisto-/laitteistoversio näytetään keittoalueiden neljässä 7-segmenttinäytössä.
- ▶ Siirry toiseen valikkokohtaan tai sulje valikko.

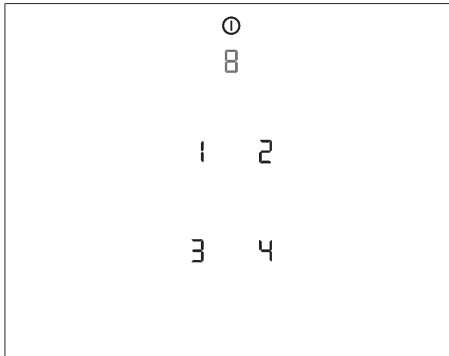

Kuva 6.8 Valikkokohta 8: Ohjelmisto-/laitteistoversio

## 6.9 Valikkokohta 9: turvakatkaisu

**i** Valikkokohdassa 9 voidaan valita keittoalueiden automaattisen turvakatkaisun aikaväli (taso).

- Taso 1: pitkä aikaväli turvakatkaisuun
- Taso 2: keskipitkä aikaväli turvakatkaisuun
- Taso 3: lyhyt aikaväli turvakatkaisuun (ks. "5.7.3 turvakatkaisu")
- Näkyviin tulee käytössä oleva taso.

### Tason valitseminen

- ▶ Kosketa valitsemaasi liukusäätimen aluetta .
- ▶ Siirry toiseen valikkokohtaan tai sulje valikko.

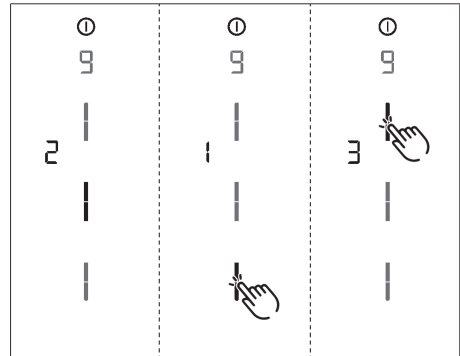

Kuva 6.9 Valikkokohta 9: turvakatkaisu

## 6.10 Valikkokohta A: Helppokäyttötila

**i** Helppokäyttötilassa tietyt lisätoiminnot on poistettu käytöstä, eikä niiden näyttöjä näytetä.

Seuraavat lisätoiminnot poistetaan käytöstä helppokäyttötilassa:

- Keittoalueen ajastin
- Lyhytkestoinen ajastin
- Puhdistuksen lukitustoiminto
- Lukitustoiminto
- Lämpimänäpitoiminto
- Taukotoiminto

### Helppokäyttötilan ottaminen käyttöön

- ▶ Kosketa liukusäätimen yläaluetta .



- Käytöstä poistettavien lisätoimintojen näytöt vilkkuvat ja himmenevät.
- Näkyviin tulee .
- ▶ Siirry toiseen valikkokohtaan tai sulje valikko.
- Lisätoiminnot on poistettu käytöstä pysyvästi eikä niitä näytetä.

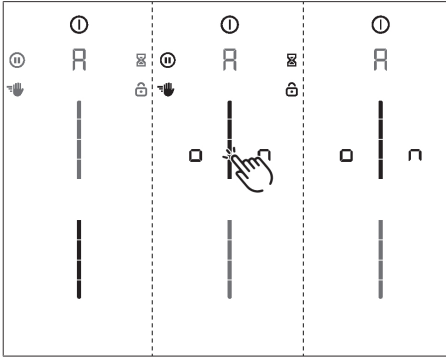

Kuva 6.10 Valikkokohta A: Helppokäyttötila

## 6.11 Valikkokohta 0: Tehdasasetusten palautus

-  Valikkokohdassa 0 kaikki asiakasvalikon asetukset voidaan palauttaa tehdasasetuksiin.

### Tehdasasetusten palauttaminen (nollaus)

- ▶ Paina pitkään liukusäätimen aluetta .
- Nollauksen jälkeen laite sammuu.

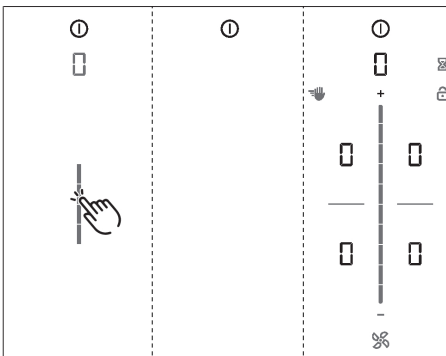

Kuva 6.11 Valikkokohta 0: tehdasasetukset

## 7 Puhdistus ja ylläpito

- ▶ Noudata kaikkia varoituksia ja turvallisuusohjeita (ks. "2 Turvallisuus").
- ▶ Loukkaantumisen välttämiseksi on varmistettava ennen puhdistamista ja ylläpitoa, että keittotaso ja keittotason höyrynpisto on kokonaan erotettu sähköverkosta ja että ne ovat jäähtyneet kokonaan.
  - Säännöllinen puhdistus ja ylläpito takaavat pitkän käyttöiän ja optimaalisen toiminnan.
- ▶ Noudata seuraavia puhdistus- ja ylläpitovälejä:

Osat	Puhdistusvälit
Käyttöpaneeli	Heti likaantumisen jälkeen
Keittotaso	heti likaantumisen jälkeen perusteellisesti tavallisella puhdistusaineella
Keittotason höyrynpisto	Viikoittain
Höyrynpistoritilä ja ruostumatonta teräksistä valmistettu rasvasuodatin	<ul style="list-style-type: none"> <li>• Aina erittäin rasvapoisten ruokien valmistamisen jälkeen, vähintään kerran viikossa</li> <li>• Suodattimen huoltonäytön F palaessa</li> <li>• Käsin tai astianpesukoneessa (enint. 65 °C)</li> <li>• Puhdista ruostumatonta teräspinnat aina hiontasuuntaan!</li> </ul>
Ilmanohjauksotelot	6 kuukauden välein tai aktiivihiihisuodattimen vaihdon yhteydessä
Aktiivihiihisuodatin (vain kiertoilma)	Vaihto, kun muodostuu hajua, imuteho heikkenee tai suodattimen huoltonäytössä näkyy F

Taulukko 7.1 Puhdistusvälit

### 7.1 Puhdistusaineet

- i** Voimakkaiden puhdistusaineiden käyttö ja hankaavat kattilanpohjat vahingoittavat pintaa, ja siihen muodostuu tummia läiskiä.

Keittotason puhdistukseen tarvitetset erityisen lasikeraamisen tason kaapimen ja sopivia puhdistusaineita.

- ▶ Älä koskaan käytä höyrypesuria, naarmuttavia puhdistussieniä, hankausaineita tai kemiallisesti syövyttäviä puhdistusaineita (esim. uuninpuhdistusainetta).
- ▶ Varmista ehdottomasti, ettei puhdistusaine sisällä hiekkaa, soodaa, happoja, emäksiä tai klorideja.

### Höyrynpistoritilän ja ruostumatonta terästä olevan rasvasuodattimen puhdistusaineet

- ▶ Älä käytä syövyttäviä, happamia tai emäksisiä puhdistusaineita.

### 7.2 Keittotason ja keittotason höyrynpiston hoito

- ▶ Älä käytä laitetta työ- tai säilytystasana.
- ▶ Älä työnnä tai vedä keittoastioita laitteen päällä.
- ▶ Nosta aina kattilat ja pannut tasolta.
- ▶ Pidä laite puhtaana.
- ▶ Poista kaikki lika heti.
- ▶ Käytä vain laitteelle soveltuvia keittoastioita.

### 7.3 Keittotason puhdistus

- i** Keittotason höyrynpiston ollessa käytössä on ritilän oltava asennettuna, jotta pieniä tai kevyitä esineitä, kuten kankaisia tai paperisia puhdistusliinoja, ei imeydy höyrynpiston sisään.

- ▶ Varmista, että keittotaso on kytketty pois päältä.
- ▶ Odota, kunnes kaikki keittoalueet ovat jäähtyneet.
- ▶ Poista kaikki karkea lika ja ruoantähteet keittotasolta lasikeraamisen tason kaapimella.
- ▶ Laita puhdistusainetta kylmälle keittotasolle.
- ▶ Levitä puhdistusaine talouspaperilla tai puhtaalla liinalla.
- ▶ Pyyhi keittotaso kostealla liinalla.
- ▶ Kuivaa keittotaso puhtaalla liinalla.

### Jos keittotaso on kuuma:

- Poista kiinni tarttuneet ja sulaneet muovin, alumiinipaperin, sokerin tai sokeripitoisten ruokien jäämät kuimalta keittoalueelta välittömästi lasikeraamisen tason kaapimella niiden kiinnipalamisen estämiseksi.

### Voimakas lika

- Poista voimakas lika ja tahrat (kalkkitahrat, helmiäismäisesti kiiltävät tahrat) puhdistusaineella keittotason ollessa vielä lämmin.
- Liota tasolle kiehunut ruoka märällä liinalla.
- Poista jäljellä oleva lika lasikeraamisen tason kaapimella.
- Poista jyvät, muruset yms. tavanomaisten keittiöiden aikana keittotasolle putoava aines aina välittömästi, jotta pinta ei naarmuunnu.

Värimuutokset ja kiiltävät kohdat eivät ole keittotason vaurioita. Ne eivät haittaa keittotason toimintaa ja lasikeramiikan vakautta.

Keittotason värimuutokset johtuvat poistamattomista jäämistä, jotka ovat palaneet kiinni.

Kiiltäviä kohtia syntyy kattilanpohjan hankauksesta, erityisesti käytettäessä alumiinipohjaisia keittoastioita, tai soveltumattomien puhdistusaineiden käytöstä.

Niiden poistaminen on hankalaa.

## 7.4 Keittotason höyrypoiston puhdistaminen

Keittöhöyryn sisältämä rasva kerääntyy höyrypoistoritilään ja ruostumattomasta teräksestä valmistettuun rasvasuodattimeen.

- Varmista, että keittotaso ja keittotason höyrypoisto on sammutettu.
- Odota, kunnes tuulettimen näytössä näkyy ☐.
- Noudata keittotason höyrypoiston puhdistusvälejä.
- Puhdista poistoilmajärjestelmän pinnat pehmeällä, kostealla liinalla ja astianpesuaineella tai miedolla ikkunanpesuaineella.
- Liota kuivunut lika kostella liinalla (älä hankaa!).

### 7.4.1 Osien irrottaminen

#### Pure-höyrypoistoritilän irrottaminen

Edellytys: Tuulettimen näytössä näkyy ☐.

- Tartu sormella höyrypoistoritilän tartunta-aukkoon.
- Poista höyrypoistoritilä ylöspäin vetämällä.

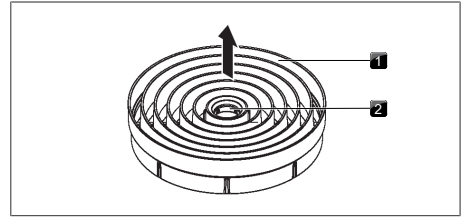

Kuva 7.1 Höyrypoistoritilän irrottaminen

- [1] Höyrypoistoritilä
- [2] Tartunta-aukko

#### Ruostumattomasta teräksestä valmistetun rasvasuodattimen poistaminen

- Tartu ruostumattomasta teräksestä valmistettuun rasvasuodattimeen kahvasta.
- Nosta ruostumattomasta teräksestä valmistettu rasvasuodatin imuaukosta vetämällä ylöspäin.

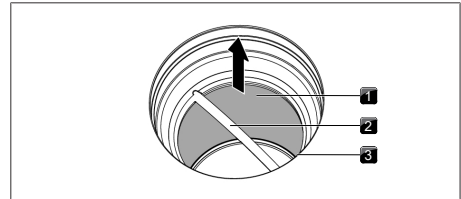

Kuva 7.2 Ruostumattomasta teräksestä valmistetun rasvasuodattimen irrottaminen

- [1] Rasvasuodatin ruostumatonta terästä
- [2] Kahva
- [3] Tuloaukko

### 7.4.2 Höyrypoistoritilän ja ruostumattomasta teräksestä valmistetun rasvasuodattimen puhdistus

- i** Kun ruostumattomasta teräksestä valmistettua rasvasuodatinta ei enää saa täysin puhtaaksi, se on vaihdettava (Takuu, tekninen asiakaspalvelu, varaosat, tarvikkeet).

#### Puhdistus käsin

- Käytä rasvaa liuottavia puhdistusaineita.

- ▶ Huuho komponentit kuumalla vedellä.
- ▶ Puhdista komponentit pehmeällä harjalla.
- ▶ Huuho komponentit hyvin puhdistuksen jälkeen.

### Puhdistus astianpesukoneessa

- ▶ Poista karkeat ruoantähteet komponenteista.
- ▶ Aseta komponentit ylösalaisin astianpesukoneeseen.
- ▶ Komponentteihin ei saa kertyä seisovaa vettä.
- ▶ Pese komponentit enintään 65 °C:n pesuohjelmassa.

**i** Jotta laitteeseen ei pääse kosteutta, ravista suutinta, kun otat sen astianpesukoneesta ja kuivaa tarvittaessa liinalla.

## 7.4.3 Osien asentaminen

### Ruostumattomasta teräksestä valmistetun rasvasuodattimen asettaminen paikalleen

- ▶ Tartu ruostumattomasta teräksestä valmistettuun rasvasuodattimeen kahvasta.
- ▶ Aseta ruostumattomasta teräksestä valmistettu rasvasuodatin tuloaukkoon. Lukitusta ei ole, eikä sitä tarvita.

### Höyrypoistoritilän asettaminen paikalleen

- ▶ Aseta höyrypoistoritilä tuloaukkoon.
- ▶ Varmista oikea asento.

## 7.4.4 Nesteiden poistaminen laitteesta

Nesteet, jotka valuvat laitteeseen tuloaukon kautta, kerääntyvät ruostumattomasta teräksestä valmistettuun rasvasuodattimeen (enintään 150 ml) ja ilmanohjaukoteloon.

Toimi seuraavasti:

- ▶ Sammuta tuuletin ja poista jälkikäyttö käytöstä.
- ▶ Irrota höyrypoistoritilä ja ruostumattomasta teräksestä valmistettu rasvasuodatin.
- ▶ Tyhjennä ruostumattomasta teräksestä valmistettu rasvasuodatin.
- ▶ Tarkista, onko ilmanohjaukotelon pohjalle kertynyt nesteitä.
- ▶ Pyyhi tarvittaessa kotelon pohjalle kertyneet nesteet sienellä tai liinalla ylhäältä tuloaukon kautta.
- ▶ Puhdista ilmanohjaukotelon.

- ▶ Kytke keittotason höyrynpisto päälle vähintään tehotasolle 5 aktiivihilisuodattimen ja kanavan osien kuivaamiseksi.
- 120 minuutin kuluttua keittotason höyrynpisto siirtyy automaattisen jälkikäytön tilaan.

## 7.5 Ilmanohjaukotelon puhdistaminen

Keittöhöyryn sisältämää rasvaa ja kalkkijäämiä voi kerääntyä ilmanohjaukotelon pinnalle. Siksi säännöllinen peruspuhdistus on tarpeen. Ilmanohjaukotelon sijaitsee keittotason alapuolella alakaapissa.

### Ilmanohjaukotelon avaaminen

- ▶ Varmista, että keittotaso ja keittotason höyrynpisto on sammutettu.
- ▶ Odota, kunnes tuuletin näytössä näkyy .
- ▶ Irrota höyrypoistoritilä ja ruostumattomasta teräksestä valmistettu rasvasuodatin.
- ▶ Vedä tuloaukon sisällä oleva suodattimen vaihtolappä ulos suodatinkotelon aukosta.
- ▶ Pidä toisella kädellä kiinni kotelon pohjasta.
- ▶ Avaa 6 reunoiilla olevaa lukitusta.
- ▶ Irrota kotelon pohja.
- ▶ Puhdista ilmanohjaukotelon ja kotelon pohja miedolla puhdistusaineella.

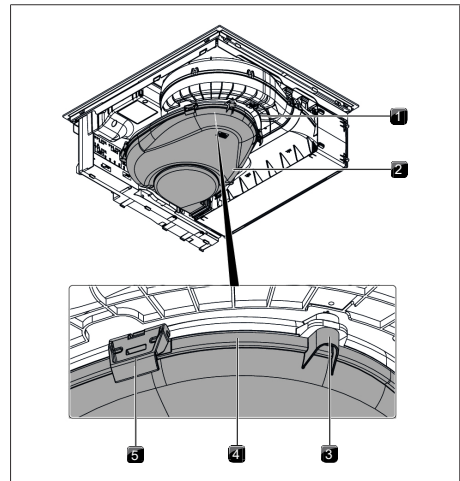

Kuva 7.3 Ilmanohjaukotelon

- [1] Ilmanohjaukotelo
- [2] Kotelon pohja
- [3] Keskitystappi
- [4] Tiivisteura
- [5] Lukitus

### Ilmanohjaukotelon sulkeminen

- ▶ Aseta kotelun pohja ilmanohjaukotelon alapuolelle käyttämällä apuna kolmea ympärillä olevaa keskitystappia.
- ▶ Paina kotelun pohja ylös tiivisteuraan.
- ▶ Sulje 6 lukitusta.
- ▶ Tarkista, että kotelun pohja on kunnolla paikallaan.
- ▶ Paina tuloaukon sisällä suodattimen vaihtoläppä suodatinkotelon aukkoon vasteeseen saakka.
- ▶ Tarkista, että suodattimen vaihtoläppä on kunnolla paikallaan.
- ▶ Aseta ruostumattomasta teräksestä valmistettu rasvasuodatin ja höyrypoistoritilä paikalleen.

## 7.6 Aktiivihiiisuodattimen vaihto

Ruostumattomasta teräksestä valmistettuun rasvasuodattimeen asennetaan lisäksi aktiivihiiisuodatin, jos keittotason höyrypoistossa käytetään kiertoilmaa. Aktiivihiiisuodatin sitoo ruoanvalmistuksen aikana syntyviä hajuja. Aktiivihiiisuodatin on vaihdettava, kun tuulettimen näytössä näkyy **F** (suodattimen huoltonäyttö).

- ▶ Varmista, että keittotaso ja keittotason höyrypoisto on sammutettu.
- ▶ Odota, kunnes tuulettimen näytössä näkyy **□**.

**i** Aktiivihiiisuodattimia saat jälleenmyyjältä tai BORAn verkkokaupan kautta osoitteesta [www.mybora.com](http://www.mybora.com).

### Aktiivihiiisuodattimen irrottaminen

- ▶ Irrota höyrypoistoritilä ja ruostumattomasta teräksestä valmistettu rasvasuodatin.
- ▶ Vedä tuloaukon sisällä oleva suodattimen vaihtoläppä ulos suodatinkotelosta.

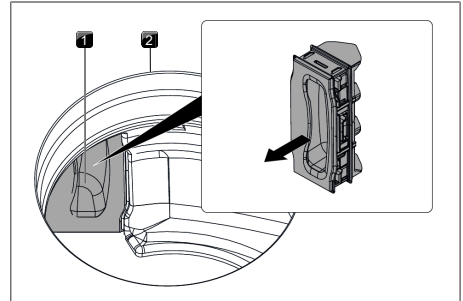

Kuva 7.4 Suodattimen vaihtoläppän irrottaminen

- [1] Suodattimen vaihtoläppä
- [2] Tuloaukko

- ▶ Ota kiinni aktiivihiiisuodattimen tartuntalenkistä ja vedä suodatinta mahdollisimman paljon ulos suodatinkotelon aukosta.

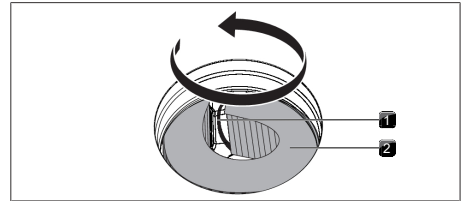

Kuva 7.5 Aktiivihiiisuodattimen poistaminen suodatinkotelosta

- [1] Tartuntalenkki
- [2] Aktiivihiiisuodatin

- ▶ Ota kiinni aktiivihiiisuodattimen päästä ja vedä suodatinta ylöspäin. Vedä suodatin kokonaan ulos tuloaukosta vasemmalle kiertäen.

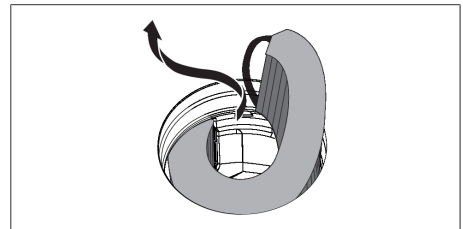

Kuva 7.6 Aktiivihiiisuodattimen poistaminen tuloaukosta

### Aktiivihiihisuodattimen asettaminen paikalleen

- ▶ Ota aktiivihiihisuodatin pakkauksesta.
- ▶ Suuntaa aktiivihiihisuodatin painettujen symbolien mukaan (nuoli vasemmalle, tartuntalenkki oikealle).
- ▶ Ota kiinni aktiivihiihisuodattimen kummastakin päästä.
- ▶ Taivuta aktiivihiihisuodatin lieriön muotoiseksi niin, että suodattimen päät ovat vastakkain.

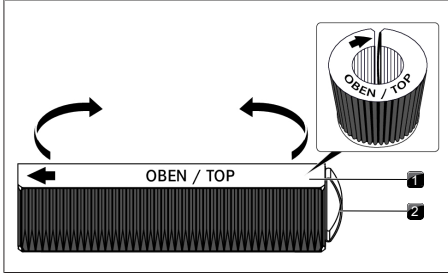

Kuva 7.7 Aktiivihiihisuodatin

- [1] Aktiivihiihisuodatin
- [2] Tartuntalenkki

- ▶ Kallista aktiivihiihisuodatinta hieman ja aseta se tuloaukkoon.
- ▶ Työnnä suodattimen vasen pää suodatinkotelon aukkoon.

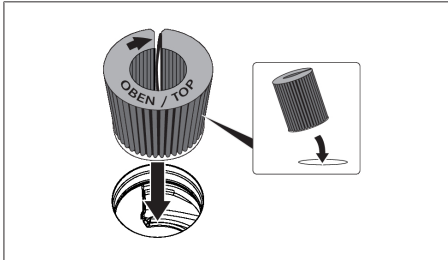

Kuva 7.8 Aktiivihiihisuodattimen asettaminen tuloaukkoon

- ▶ Työnnä aktiivihiihisuodatin suodatinkoteloon vasteeseen saakka (voit tarttua sormella lamelleihin ja työntää suodattimen vaihteittain koteloon).
- Aktiivihiihisuodatin on lopullisella paikallaan, kun suodatin on työnnetty kokonaan suodatinkoteloon.

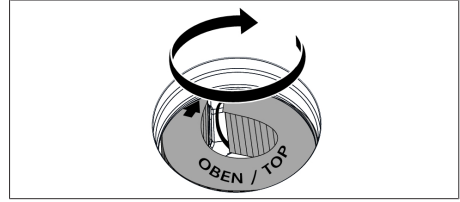

Kuva 7.9 Aktiivihiihisuodattimen asettaminen lopulliselle paikalleen

- ▶ Paina tuloaukon sisällä suodattimen vaihtoläppä suodatinkotelon aukkoon vasteeseen saakka.
- ▶ Tarkista, että suodattimen vaihtoläppä on kunnolla paikallaan.

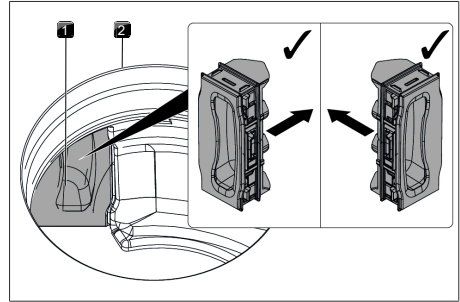

Kuva 7.10 Suodattimen vaihtoläpän asettaminen







- [1] Suodattimen vaihtoläppä
- [2] Tuloaukko

- ▶ Aseta ruostumattomasta teräksestä valmistettu rasvasuodatin ja höyrynpoistoritilä paikalleen.
- ▶ Nollaa suodattimen huoltonäyttö (ks. "6.3 Valikkokohta 3: suodattimen tilan näyttäminen ja suodattimen huoltonäytön nollaaminen").

## 8 Ongelmat ja ratkaisut

**i** Voit usein itse poistaa häiriöt ja virheet, joita voi esiintyä päivittäisessä käytössä. Siten voit säästää sekä aikaa että rahaa, koska huoltopalvelua ei tarvita.

► Noudata kaikkia varoituksia ja turvallisuusohjeita (ks. "2 Turvallisuus").

Käyttötilanne	Syy	Apu
Laitetta ei voi kytkeä päälle.	Asumnon tai talon sulake tai automaattisulake on viallinen.	Vaihda sulake. Palauta automaattisulake toimintaan.
	Sulake tai automaattisulake laukeaa toistuvasti.	BORA Ota yhteyttä huoltotiimiin.
	Virransyöttö on katkennut.	Pyydä sähköalan ammattihenkilöä tarkistamaan virransyöttö.
Uutta keittotason höyrynpoistoa käytettäessä muodostuu hajua	Tämä on normaalia uusien laitteiden yhteydessä	Hajunmuodostus loppuu muutaman käyttötunnin jälkeen
Keittoalueen näytössä näkyy 	Keittoalueella ei ole keittoastiaa tai keittoastia ei sovellu käytettäväksi	Käytä soveltuvia keittoastioita Valitse keittoastian koko keittoalueen mukaan
Lukkosymboli on kirkaampi kuin muut näytöt	Lapsilukko on kytketty päälle	Lapsilukon kytkeminen pois päältä
Jokin keittoalue tai koko keittotaso sammuu automaattisesti.	Keittoalueen enimmäiskäyttöaika on ylitetty.	Ota keittoalue uudelleen käyttöön.
Tehoasetus keskeytyy automaattisesti liian aikaisin	Ylikuumenemissuoja on lauennut	ks. "5.7.4 Ylikuumenemissuoja"
Keittotason jäähdytyspuhallin toimii vielä sammuttamisen jälkeen	Jäähdytyspuhallin toimii, kunnes keittotaso on jäähtynyt	Odota, kunnes jäähdytyspuhallin sammuu automaattisesti
Keittotason höyrynpoiston imuteho on heikentynyt	Rasvasuodatin on erittäin likainen	Puhdista tai vaihda rasvasuodatin
	Aktiivihiihisuodatin on erittäin likainen (vain kiertoilma)	Aktiivihiihisuodattimen vaihto
	Ilmanohjauksotelossa on jokin esine (esim. puhdistusliina)	Poista esine
 näkyy tuulettimen näytössä	Käytössä vaihe-erotusta käyttävä ikkunakosketin	Avaa ikkuna
	Tuuletin on vioittunut tai kaapeliiliitäntä on irronnut	BORA Ota yhteyttä huoltotiimiin
 näkyy keittoalueessa	Ylikuumenemissuoja on lauennut	ks. "5.7.4 Ylikuumenemissuoja"
 näkyy.  tuulettimen näytössä,  takimmaisissa keittoalueissa	Käyttöpaneelilla on esine	Poista esine käyttöpaneelilta
	Käyttöpaneeli on likaantunut	Puhdista käyttöpaneeli
 näkyy tuulettimen näytössä	Käytössä vaihe-erotusta käyttävä ikkunakosketin	Avaa ikkuna
	Tuuletin on vioittunut tai kaapeliiliitäntä on irronnut	BORA Ota yhteyttä huoltotiimiin

Käyttötilanne	Syy	Apu
F näkyy tuulettimen näytössä (vain kiertoilma)	Aktiivihiihtisuodattimen käyttöikä täynnä.	Vaihda uusi aktiivihiihtisuodatin (ks. "7.6 Aktiivihiihtisuodattimen vaihto").

Taulukko 8. Ongelmat ja ratkaisut

1

**Häiriö tai virhe, jota ei ole kuvattu ohjeissa:**

- ▶ Kytke laite pois päältä.
- ▶ Ota yhteyttä BORA-huoltotiimi (ks. ks. "11 Takuu, tekninen asiakaspalvelu, varaosat, tarvikkeet") ja ilmoita näytössä näkyvä häiriönumero sekä laitteen tyyppi.



## 9 Asennus

- ▶ Noudata mukana toimitettuja valmistajien ohjeita.
- ▶ Noudata kaikkia varoituksia ja turvallisuusohjeita (ks. "2 Turvallisuus").

### 9.1 Yleisiä asennusohjeita

- i** Asennuspaikalla on oltava käytettävissä verkkojohto.
- i** Laitetta ei saa asentaa kylmälaitteiden, astianpesukoneiden, liesien, uunien tai pesu- ja kuivauslaitteiden yläpuolelle.
- i** Työtasojen pintojen ja seinälistojen on oltava kuumuutta kestävää materiaalia (kuumuudenkesto n. 100 °C:seen asti).
- i** Työtasoon leikatut asennusaukot on suojattava kosteudelta sopivalla tavalla ja tarvittaessa lämmöneristettävä.
- i** Integroitua keittotason höyrynpoistoa ei saa käyttää muiden keittotasojen kanssa.

#### Yleisiä keittotasojen asennusohjeita

- ▶ Huolehdi riittävästä keittotason alapuolisesta ilmanvaihdosta.
- i** Keittotason alapuolen tuuletuksen on oltava riittävä, jotta keittotason koko teho on jatkuvasti käytettävissä.
- i** Keittotason tehoon vaikuttaa, mikäli keittotason alapuolen lämmin ilma ei pääse poistumaan, ja keittotaso voi ylikuumentua.
- i** Jos keittotaso ylikuumenee, tehoa alennetaan tai laite kytketään kokonaan pois päältä.
- i** Jos laitteiden alle halutaan asentaa kaapelien suojapohja (välipohja), se ei saa estää riittävästä ilmanvaihtoa.

### 9.1.1 Keittotason höyrynpoiston poistoilmatoiminnon käyttö samanaikaisesti huoneilmaa ottavan tulisijan kanssa

- i** Poistoilmakanavaa tehtäessä on noudatettava käyttöpaikassa voimassa olevia lakeja ja määräyksiä.
- i** Riittävä tuloilman saanti on varmistettava.

Huoneilmaa ottavat tulisijat (esim. kaasu-, öljy-, puu- tai hiilikäyttöiset lämmittimet, läpivirtauslämmittimet, käyttöveden kuumennin) ottavat polttoilman sijoitustilasta, ja niiden poistokaasut johdetaan ilmanpoistolaitteiston (esim. savupiipun) kautta ulos. Käytettäessä keittotason höyrynpoiston poistoilmatoimintoa ilma otetaan sijoitustilan ja viereisten tilojen huoneilmasta. Jos riittävästä tuloilmasta ei huolehdita, muodostuu alipaine. Tulisijan tai imukanavan myrkylliset kaasut imeytyvät takaisin asuintiloihin.

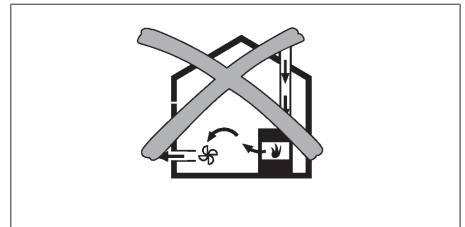

Kuva 9.1 Poistoilman asennus - ei sallittu

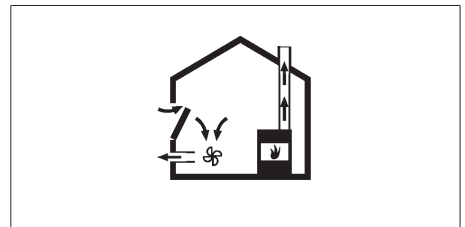

Kuva 9.2 Poistoilman asennus - oikein

- Kun keittotason höyrynpoistoa käytetään samanaikaisesti tilassa, jossa on tulisija, varmista seuraavat seikat:
- alipaine on enintään 4 Pa (4 x 10-5 bar);
  - Käytössä on turvalaite (esim. ikkunan kontaktikytkin, alipainevahti), joka takaa riittävän ilmansyötön.
  - Poistoilmaa ei johdeta savupiippuun, jota käytetään kaasulla tai muilla polttoaineilla toimivien laitteiden kaasunpoistoon.
  - Asennuksen on tarkastanut ja hyväksynyt tehtävään valtuutettu alan asiantuntija (esim. nuohooja).

**i** Jos keittotason höyrynpoistoa käytetään ainoastaan kiertoilmalla, käyttö on mahdollista avoimella tulisijalla ilman turvallisuusteknisiä lisätoimenpiteitä.

## 9.2 Toimitussisältö

Toimitussisältö	Määrä
Keittotaso ja integroitu keittotason höyrynpoisto	1
Höyrynpoistoritilä	1
Rasvasuodatin ruostumatonta terästä	1
Käyttö- ja asennusohje	1
Tiivistenauha	1
Korkeussäätölevysarja	1
Pieniä asennustarvikkeita sisältävä pussi	1
<b>Muu toimitussisältö, PURSU</b>	
Aktiivihiihiisuodatin	1
Sapluuna takaseinän aukkoa varten	1

**Taulukko 9.** Toimitussisältö

1

### Toimitussisällön tarkastaminen

- Tarkista toimitussisältö ja mahdolliset vauriot.
- Ilmoita heti BORA-huoltotiimi, jos toimituksen osia puuttuu tai ne ovat vaurioituneita.
- Älä missään tapauksessa asenna vaurioituneita osia.
- Hävitä kuljetuspakkaus asianmukaisesti (ks. "10 Käytöstä poistaminen, purkaminen ja hävittäminen").

## 9.3 Työkalut ja apuvälineet

Keittotason asianmukaista asennusta varten tarvitaan muun muassa seuraavat työkalut:

- Pisto- tai käsisaha
- Sapluuna takaseinän aukkoa varten (vain kiertoilma, sisältyy toimitukseen)
- Ruuvitaltta/avain Torx 20
- Musta kuumuutta kestävä silikoniivestymassa

## 9.4 Asennusedellytykset

### 9.4.1 Asennusetäisyydet

- Jätä työtason aukon ympärille riittävästi vapaata tilaa.

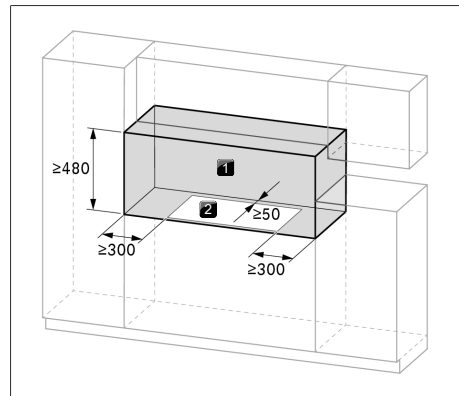

**Kuva 9.3** Tarvittava vapaa tila

- [1] Tarvittava vapaa tila  
[2] Työtason aukko

### 9.4.2 Kalusteen vähimmäismitat S Pure (PURSA, PURSU)

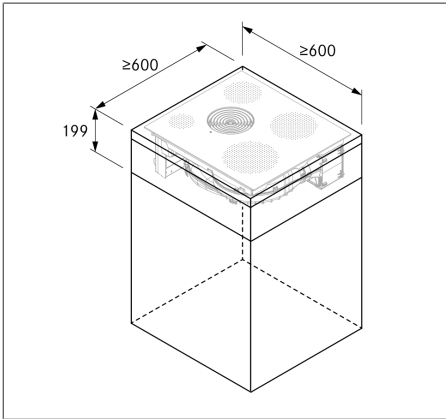

Kuva 9.4 Kalusteen vähimmäismitat S Pure

## 9.5 Työtason aukko

**i** 50 mm:n vähimmäisetäisyys työtason etureunasta työtason aukkoon on BORAn suositus.

- ▶ Leikkaa työtason ilmoitettujen aukon mittojen mukainen asennusaukko.
- ▶ Varmista, että työtason leikkauspinnat tiivistetään asianmukaisesti.
- ▶ Noudata työtason valmistajan ohjeita.

### 9.5.1 Aukon mitat S Pure

#### Pinta-asennus S Pure (PURSA, PURSU)

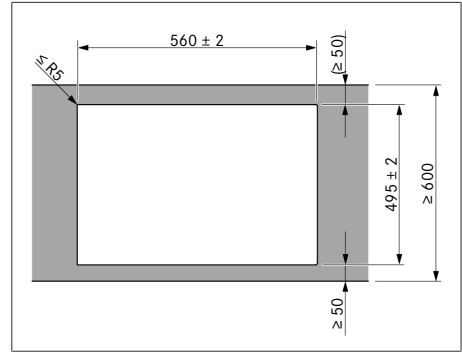

Kuva 9.5 Asennusaukkojen mitat pinta-asennusta varten

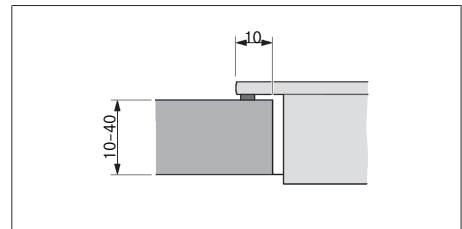

Kuva 9.6 Alustan mitat pinta-asennusta varten

#### Uppoasennus S Pure (PURSA, PURSU)

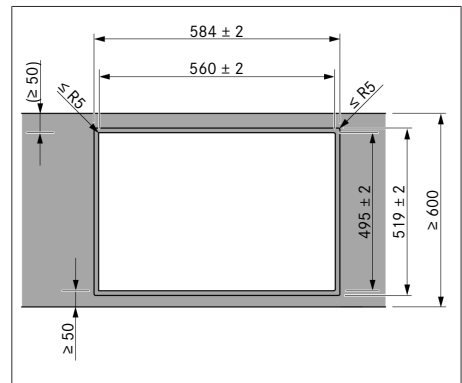

Kuva 9.7 Asennusaukkojen mitat uppoasennusta varten

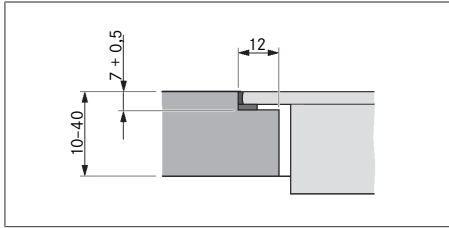

Kuva 9.8 Saumamitta uppoasennusta varten

## 9.6 Poistoilmalaitteen asennus

- i** Poistoilmakanavaa tehtäessä on noudatettava käyttöpaikassa voimassa olevia lakeja ja määräyksiä.
- i** Riittävä tuloilman saanti on varmistettava.
- i** Poistoilma on johdettava ulos poistoilmakanavien kautta.
- i** Poistoilmakanavien vähimmäispoikkileikkauksen on oltava  $176 \text{ mm}^2$ , mikä vastaa pyöreää putkea, jonka halkaisija on 150 mm, tai BORA Ecotube -kanavajärjestelmää.
- i** Yleensä integroidun tuulettimen yhteydessä voidaan käyttää enintään 6 metrin pituista poistoilmakanavaa, jossa on kuusi  $90^\circ$  kulmaa, 8 metrin pituista kanavaa, jossa on neljä  $90^\circ$  kulmaa tai 10 metrin pituista kanavaa, jossa on kaksi  $90^\circ$  kulmaa.
- i** Ei voida käyttää BORA-yleistuulettimien kanssa.
- i** Suunnitteluohjeita ilmanpoistokanavien asennusta varten on BORA-suunnittelukäsikirjassa.

### 9.6.1 Keittiökalusteiden valmistelu poistoilmalaitetta varten

- Kalusteiden mahdolliset poikkipuut on poistettava työtason asennusaukon alueelta.
- Ohuiden työtasojen yhteydessä kalusteessa on oltava riittävän jäykkä alusta.
- Alakaapin takaseinä on mukautettava poistoilmakanavalle sopivaksi.
- Kaapin takaseinän ja viereisen kalusteen tai seinän väliin on jätävä 120 mm:n minimietäisyys poistoilmakanavaa varten.
- Keittotason alapuolella ei tarvita välipohjaa. Mikäli tarkoitus on asentaa kaapelien suojapohja (välipohja), on huomioitava seuraava:
  - Välipohja on kiinnitettävä siten, että sen voi irrottaa alakautta huoltotöitä varten.
  - Keittotason riittävän ilmanvaihdon varmistamiseksi etäisyyden keittotason alareunaan on oltava vähintään 15 mm.
- Alakaapin laatikot tai hyllyt on voitava irrottaa.
- Oikeanlaista asennusta varten on alakaapin moduuleja lyhennettävä asennustilannetta vastaavasti.

### 9.6.2 Asennusmitat

#### Kalusteen takaseinän mukauttaminen

- ▶ Tarkista laitteen ja suunnitellun kanavajärjestelmän tarvittavat asennusmitat ennen alakaappiin asentamista.
- ▶ Mukauta tarvittaessa takaseinän sijaintia vaadittuja asennusmittoja vastaavaksi.

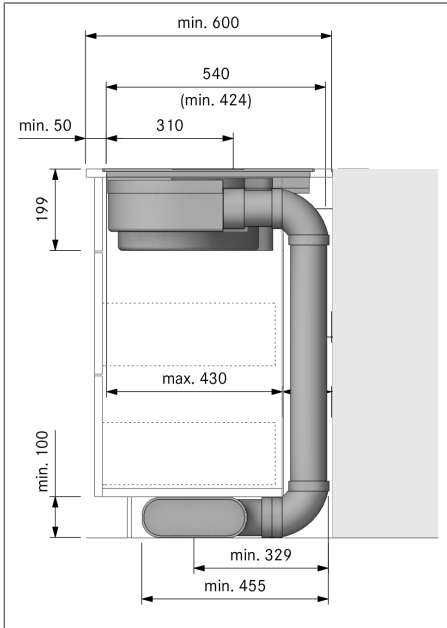

Kuva 9.9 Asennusmitat poistoilmakäytössä, työtason syvyys 600 mm

### 9.6.3 Keittotason valmistelu

#### Tiivistenauhan kiinnitys

- ▶ Pinta-asennuksessa liimaa toimitukseen sisältyvä tiivistenauha aukottomasti keittotason alapuolen ympäri.
- ▶ Uppoasennuksessa liimaa tiivistenauha työtason aukon vaakasuoralle leikkauspinnalle myös silloin, jos keittotaso tiivistetään silikonitiivistysmassalla tai vastaavalla.

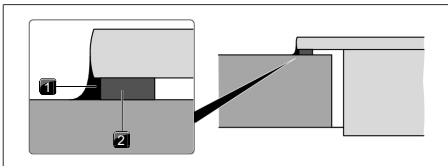

Kuva 9.10 Tiivistenauha pinta-asennuksessa

- [1] Musta kuumuutta kestävä silikonitiivistysmassa
- [2] Tiivistenauha

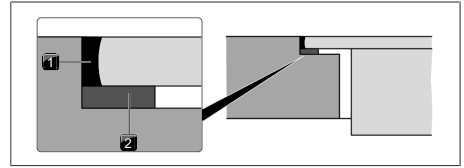

Kuva 9.11 Tiivistenauha uppoasennuksessa

- [1] Musta kuumuutta kestävä silikonitiivistysmassa
- [2] Tiivistenauha

### 9.6.4 Keittotason asettaminen paikalleen

- ▶ Irrota höyrynpoistoritilä ja ruostumattomasta teräksestä valmistettu rasvasuodatin ennen keittotason asettamista paikalleen.
- ▶ Pidä kiinni tuloaukosta paikalleen asettamisen aikana.
- ▶ Nosta keittotaso suorassa työtason aukkoon.
- ▶ Aseta keittotaso työtason aukon keskelle.
- ▶ Suuntaa keittotaso tarkasti.

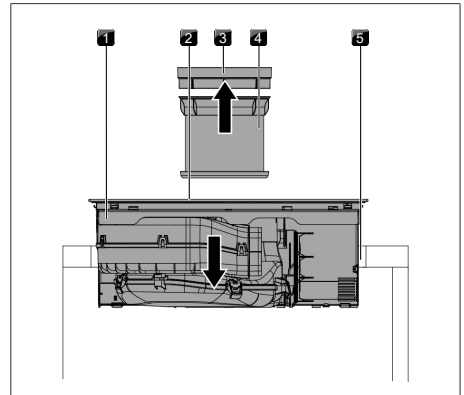

Kuva 9.12 Keittotason asettaminen paikalleen

- [1] Keittotaso
- [2] Tuloaukko
- [3] Höyrynpoistoritilä
- [4] Rasvasuodatin ruostumattomasta terästä
- [5] Työtason aukko

- Varmista keittotason paikalleen asettamisen yhteydessä, että kiinnikkeet pitävät keittotason kiinni työtasossa.

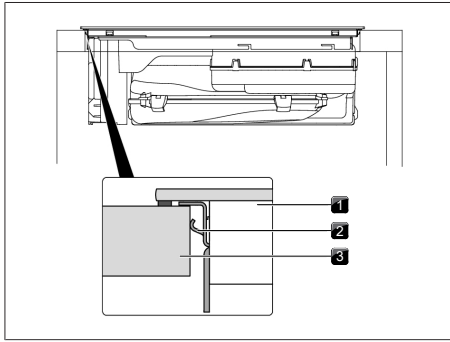

Kuva 9.13 Keittotason kiinnittäminen keskelle

- [1] Keittotaso
- [2] Kiinnike
- [3] Työtaso

- i** Varmista, että keittotason tiivistenauha on tiiviisti työtasolla pinta-asennuksen yhteydessä.
- i** Varmista, että tiivistenauha ympäröi keittotason hyvin uppoasennuksen yhteydessä.

### Korkeussäätölevyt uppoasennuksessa (valinnainen)

- Korkeussäätölevyt ovat itseliimautuvia, jotta ne eivät liu'u pois paikoiltaan asennuksen aikana.
- Käytä tarvittaessa korkeussäätölevyjä.
- Aseta korkeussäätölevyt tiivistenauhan viereen.

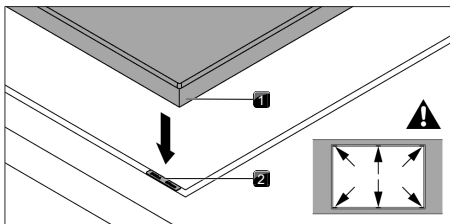

Kuva 9.14 Korkeussäätölevyen sijainti

- [1] Keittotaso
- [2] Korkeussäätölevy

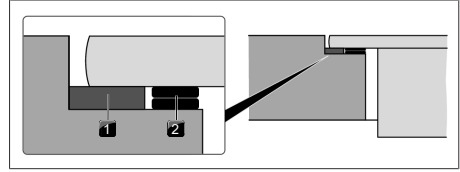

Kuva 9.15 Korkeussäätölevyt

- [1] Tiivisteteippi
- [2] Korkeussäätölevy

## 9.6.5 Laitteen liittäminen kanavajärjestelmään

- i** Kanavajärjestelmä on asennettava laitteeseen niin, että siihen ei kohdistu jännitystä tai kuormitusta.
- i** Oikeanlaista asennusta varten on alakaapin moduuleja lyhennettävä asennustilannetta vastaavasti.
- i** Varmista tiivisteitä kiinnittäessäsi, että ne kokoon puristettuina ovat ilmatiiviisti liitäntäkanavaosaa vasten.

- Käytä vain BORA Ecotube -kanavaosia.
- Älä käytä joustavia letkuja tai kangasletkuja.
- Vedä tiiviste laitteen puhallusaukon päälle. Tiivistettä täytyy hieman venyttää tätä varten.
- Työnnä liitettävä kanavaosa muhveineen tiivisteellä varustetun puhallusaukon päälle.
- Varmista, että tiiviste ei siirry paikoiltaan.

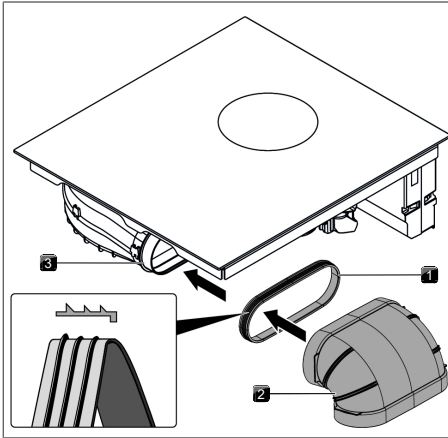

Kuva 9.16 Liittäminen kanavajärjestelmään

- [1] Tiiviste
- [2] Kanavaosa
- [3] Puhallusaukko

## 9.7 Kiertoilmalaitteen asennus

### 9.7.1 Kiertoilman johtaminen takaisin keittiökaluusteesta

Kiertoilmajärjestelmiä varten keittiökaluusteissa on oltava paluuilman aukko, jotta puhdistettu ilma voidaan johtaa keittiökaluusteesta takaisin huoneeseen. Paluuilman aukko voidaan tehdä madallettua sokkelilevyä käyttämällä. Myös lamellisokkeliä voidaan käyttää, jolloin aukon halkaisijan on oltava vähintään vastaava.

- ▶ Madalla sokkelilevyä tai muotoile sokkeliin vastaavat aukot.
- ▶ Paluuilman aukon halkaisijan on oltava  $\geq 500 \text{ cm}^2$  keittotason höyrynpoistoa kohden.

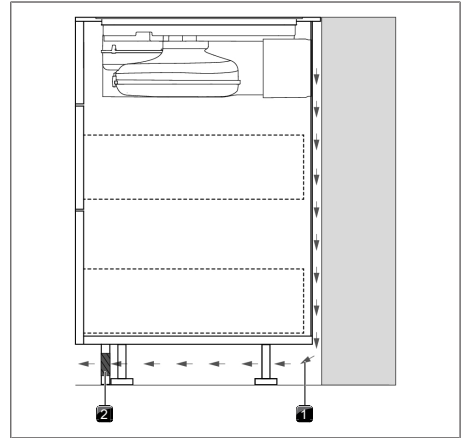

Kuva 9.17 Paluuilman aukko sokkelialueella

- [1] Takaisin virtaava kiertoilma
- [2] Paluuilman aukko sokkelilevyssä (aukon kokonaishalkaisija  $\geq 500 \text{ cm}^2$ )

### 9.7.2 Kiertoilmalaitteiden asennusvaihtoehdot A ja B

Kiertoilmalaitteille on olemassa kaksi asennusvaihtoehtoa: A ja B.

#### A: Alakaapissa yhtenäinen takaseinä

Kiertoilma johdetaan ilmanpuhdistusyksikön takaseinän liitännän kautta suoraan kalusteen takaseinän taakse. Paluuilman aukon kautta kiertoilma päätyy takaisin huoneeseen.

Asennuksessa huomioitavaa:

- Keittotason alapuolella ei tarvita välipohjaa.
- Kalusteen takaseinään on tehtävä aukko.

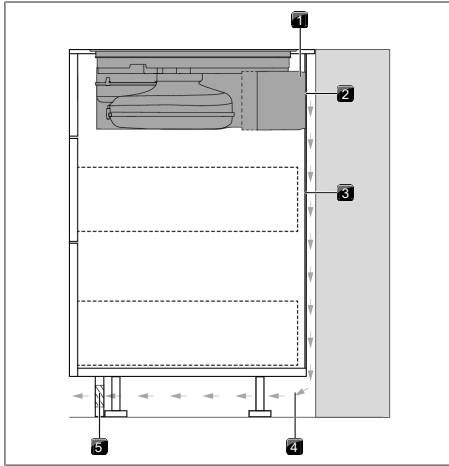

Kuva 9.18 Asennusvaihtoehto, jossa yhtenäinen takaseinä

- [1] Ilmanpuhdistusyksikkö
- [2] Takaseinän liitäntä
- [3] Kalusteen yhtenäinen takaseinä
- [4] Takaisin virtaava kiertoilma
- [5] Paluuilman aukko

### B: Alakaapissa välipohja keittotason alapuolella

Kiertoilma puhalletaan työtason ja välipohjan välissä olevaan tilaan (ei ilmanpuhdistusyksikön takaseinän liitäntää). Kiertoilma päätyy kalusteen takaseinän taakse ja paluuilman aukon kautta takaisin huoneeseen.

Asennuksessa huomioitavaa:

- Keittotason alapuolella on oltava välipohja.
- Kalusteen takaseinässä ei tarvitse olla aukkoa.

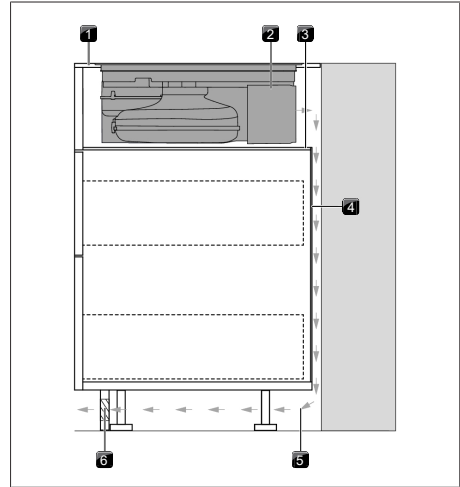

Kuva 9.19 Asennusvaihtoehto, jossa välipohja

- [1] Työtaso
- [2] Ilmanpuhdistusyksikkö
- [3] Välipohja
- [4] Kalusteen takaseinä
- [5] Takaisin virtaava kiertoilma
- [6] Paluuilman aukko

### 9.7.3 Keittiökaluasteiden valmistelu asennusvaihtoehtoa A varten

- Kalusteiden mahdolliset poikkipuut on poistettava työtason asennusaukon alueelta.
- Ohuiden työtasojen yhteydessä kalusteessa on oltava riittävän jäykkä alusta.
- Alakaapissa on oltava yhtenäinen takaseinä, jotta takaisin virtaava kiertoilma ei pääse edessä olevaan kaappitilaan.
- Takaseinään on tehtävä aukko.
- Kaapin takaseinän ja viereisen kalusteen tai huoneen seinän väliin on jätävä 25 mm:n minimietäisyys kiertoilman paluuaukkoa varten.
- Keittotason alapuolella ei tarvita välipohjaa. Mikäli tarkoitus on asentaa kaapelien suojapohja (välipohja), on huomioitava seuraava:
  - Välipohja on kiinnitettävä siten, että sen voi irrottaa huoltotöitä varten.



- Keittotason riittävän ilmanvaihdon varmistamiseksi etäisyyden keittotason alareunaan on oltava vähintään 15 mm.
- Alakaapin laatikot tai hyllyt on voitava irrottaa.
- Oikeanlaista asennusta varten on alakaapin moduuleja lyhennettävä asennustilannetta vastaavasti.

## 9.7.4 Asennusmitat, asennusvaihtoehto A

### Kalusteen takaseinän mukauttaminen

- ▶ Mukauta takaseinä vaadittuihin asennusmittoihin.
- ▶ Siirrä takaseinää tarvittaessa.
- ▶ Korota takaseinää tarvittaessa, jotta edessä oleva kaappitila sulkeutuu.

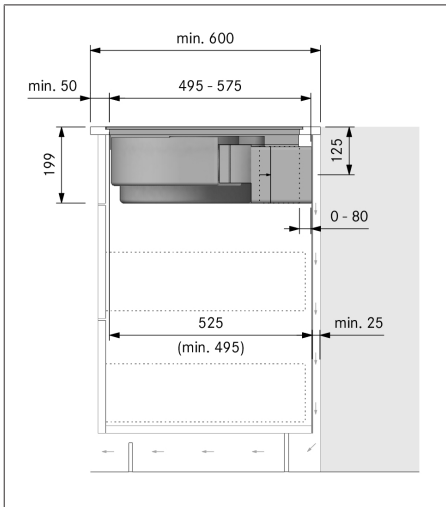

Kuva 9.20 Asennusmitat kiertoilmakäytössä, asennusvaihtoehto A

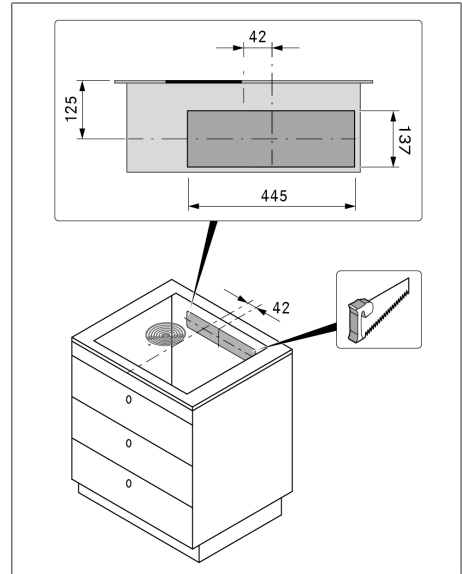

Kuva 9.21 Takaseinän aukko

- ▶ Aseta sapluuna kalusteen takaseinälle merkintöjen ja ohjeiden mukaan.
- ▶ Merkitse takaseinän aukko.
- ▶ Sahaa takaseinän aukko.

**i** Huomioi uppoasennus ja pinta-asennus sapluunan asettelussa. 125 mm keittotason yläreunasta aukon keskikohtaan.

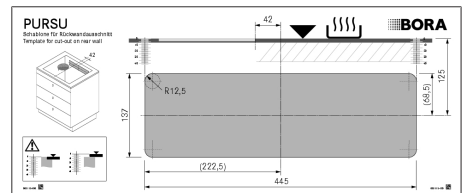

Kuva 9.22 Sapluuna takaseinän aukkoa varten

## 9.7.5 Keittiökalusteiden valmistelu asennusvaihtoehtoa B varten

- Kalusteiden mahdolliset poikkipuut on poistettava työtason asennusaukon alueelta.
- Ohuiden työtasojen yhteydessä kalusteessa on oltava riittävän jäykkä alusta.

- Keittotason alapuolella on oltava välipohja:
  - Välipohja on kiinnitettävä siten, että sen voi irrottaa huoltotöitä varten.
  - Keittotason riittävän ilmanvaihdon varmistamiseksi etäisyyden keittotason alareunaan on oltava vähintään 15 mm.
- Kaapin takaseinän on oltava ylhäältä tiiviisti kiinni välipohjassa, jotta takaisin virtaava kiertoilma ei pääse edessä olevaan kaappitilaan.
- Kaapin takaseinän ja viereisen kalusteen tai huoneen seinän väliin on jätävä 25 mm:n minimietäisyys kiertoilman paluuaukkoa varten.
- Alakaapin laatikot tai hyllyt on voitava irrottaa.
- Oikeanlaista asennusta varten on alakaapin moduuleja lyhennettävä asennustilannetta vastaavasti.

### 9.7.6 Asennusmitat, asennusvaihtoehto B

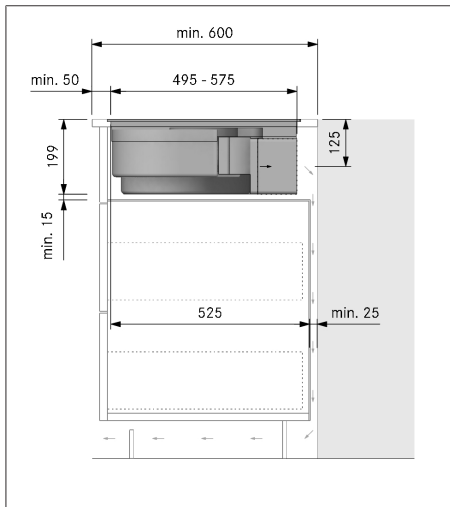

Kuva 9.23 Asennusmitat kiertoilma-asennuksessa B, työtason syvyys 600 mm

#### Kalusteen takaseinän mukauttaminen

- ▶ Mukauta takaseinä vaadittuihin asennusmittoihin.
- ▶ Siirrä takaseinää tarvittaessa.
- ▶ Mukauta takaseinän korkeus välipohjaan, jotta ne kiinnittyvät tiiviisti toisiinsa.

### 9.7.7 Keittotason valmistelu

#### Tiivistenuahan kiinnitys

- ▶ Pinta-asennuksessa liimaa toimitukseen sisältyvä tiivistenuaha aukottomasti keittotason alapuolen ympäri.
- ▶ Uppoasennuksessa liimaa tiivistenuaha työtason aukon vaakasuoralle leikkauspinnalle myös silloin, jos keittotaso tiivistetään silikoniitiivistysmassalla tai vastaavalla.

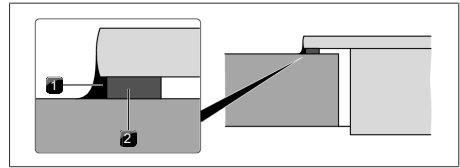

Kuva 9.24 Tiivistenuaha pinta-asennuksessa

- [1] Musta kuumuutta kestävä silikoniitiivistysmassa
- [2] Tiivistenuaha

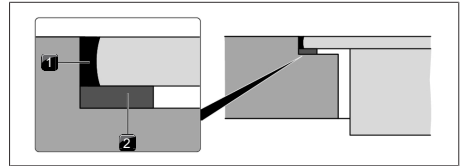

Kuva 9.25 Tiivistenuaha uppoasennuksessa

- [1] Musta kuumuutta kestävä silikoniitiivistysmassa
- [2] Tiivistenuaha

### 9.7.8 Keittotason asettaminen paikalleen, kiertoilma

- ▶ Irrota höyrypoistoritilä ja ruostumattomasta teräksestä valmistettu rasvasuodatin ennen keittotason asettamista paikalleen.
- ▶ Irrota ulosvedettävän osan etuosassa olevan liimanauhan suojakalvo.
- ▶ Pidä kiinni tuloaukosta paikalleen asettamisen aikana.
- ▶ Nosta keittotaso suorassa työtason aukkoon.
- ▶ Aseta keittotaso työtason aukon keskelle.
- ▶ Suuntaa keittotaso tarkasti.

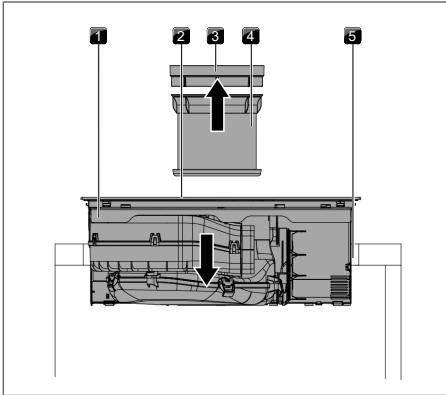

Kuva 9.26 Keittotason asettaminen paikalleen

- [1] Keittotaso
- [2] Tuloaukko
- [3] Höyrynpoistoritilä
- [4] Rasvasuodatin ruostumatonta terästä
- [5] Työtason aukko

► Varmista keittotason paikalleen asettamisen yhteydessä, että kiinnikkeet pitävät keittotason kiinni työtasossa.

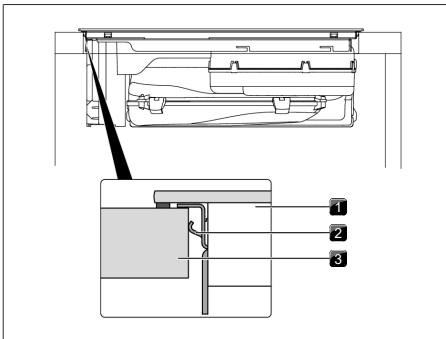

Kuva 9.27 Keittotason kiinnittäminen

- [1] Keittotaso
- [2] Kiinnike
- [3] Työtaso

**i** Varmista, että keittotason tiivistenauha on tiiviisti työtasolla pinta-asennuksen yhteydessä.

**i** Varmista, että tiivistenauha ympäröi keittotason hyvin uppoasennuksen yhteydessä.

### Korkeussäätölevyt uppoasennuksessa (valinnainen)

- Korkeussäätölevyt ovat itseliimautuvia, jotta ne eivät liu'u pois paikoiltaan asennuksen aikana.
- Käytä tarvittaessa korkeussäätölevyjä.
- Aseta korkeussäätölevyt tiivistenauhan viereen.

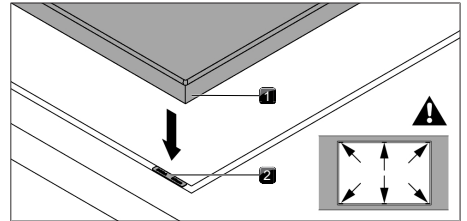

Kuva 9.28 Korkeussäätölevyjien asettaminen

- [1] Keittotaso
- [2] Korkeussäätölevy

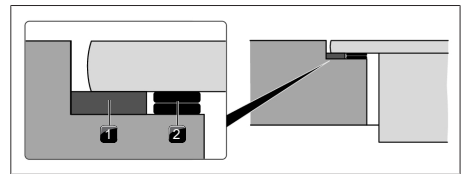

Kuva 9.29 Korkeussäätölevyt

- [1] Tiivisteteippi
- [2] Korkeussäätölevy

## 9.7.9 Takaseinän liitännän tekeminen asennusvaihtoehdossa A

- Työnnä ulosvedettävä osa tiiviisti kiinni kalusteen takaseinään.
- Ulosvedettävää osaa käyttämällä liitäntä kalusteen takaseinään voidaan tehdä joustavasti.
- Tarkista, että ulosvedettävä osa on tiiviisti ja tasaisesti kiinni kalusteen takaseinän aukossa.
- Kiinnitä ulosvedettävä osa liimanauhalla kalusteen takaseinään.

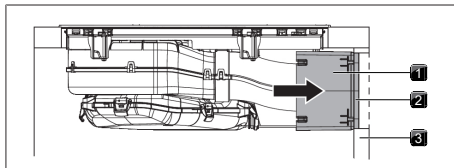

Kuva 9.30 Takaseinän liitäntä

- [1] Ulosvedettävä osa
- [2] Liimanauha
- [3] Kalusteen takaseinä

## 9.7.10 Aktiivihiihisuodattimen asettaminen paikalleen

**i** Suodattimen poistaminen, ks. 8.6  
Aktiivihiihisuodattimen vaihtaminen

- Vedä tuloaukon sisällä oleva suodattimen vaihtoläppä ulos suodatinkotelon aukosta.

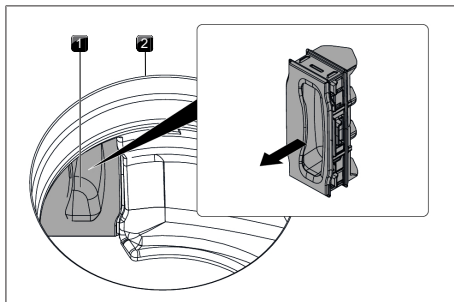

Kuva 9.31 Suodattimen vaihtoläpän irrottaminen

- [1] Suodattimen vaihtoläppä
- [2] Tuloaukko

- Ota aktiivihiihisuodatin pakkauksesta.
- Suuntaa aktiivihiihisuodatin painettujen symbolien mukaan (nuoli vasemmalle, tartuntalenkki oikealle).
- Ota kiinni aktiivihiihisuodattimen kummastakin päästä.
- Taivuta aktiivihiihisuodatin lierion muotoiseksi niin, että suodattimen päät ovat vastakkain.

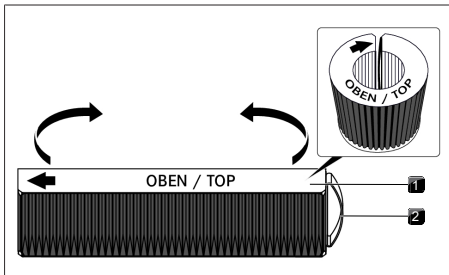

Kuva 9.32 Aktiivihiihisuodatin

- [1] Aktiivihiihisuodatin
- [2] Tartuntalenkki

- Kallista aktiivihiihisuodatinta hieman ja aseta se tuloaukkoon.
- Työnnä suodattimen vasen pää suodatinkotelon aukkoon.

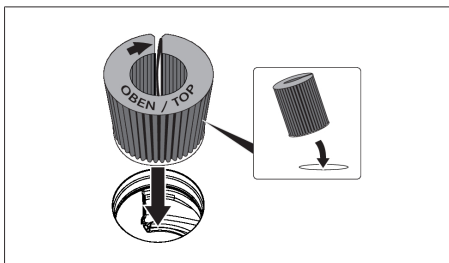

Kuva 9.33 Aktiivihiihisuodattimen asettaminen tuloaukkoon

- Työnnä aktiivihiihisuodatin suodatinkoteloon vasteeseen saakka (voit tarttua sormella lamelleihin ja työntää suodattimen vaiheittain koteloon).
- Aktiivihiihisuodatin on lopullisella paikallaan, kun suodatin on työnnetty kokonaan suodatinkoteloon.

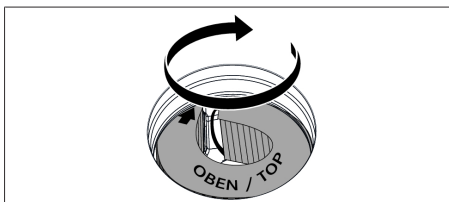

Kuva 9.34 Aktiivihiihisuodattimen asettaminen lopulliselle paikalleen

- ▶ Paina tuloaukon sisällä suodattimen vaihtoläppä suodatinkotelon aukkoon vasteeseen saakka.
- ▶ Tarkista, että suodattimen vaihtoläppä on kunnolla paikallaan.

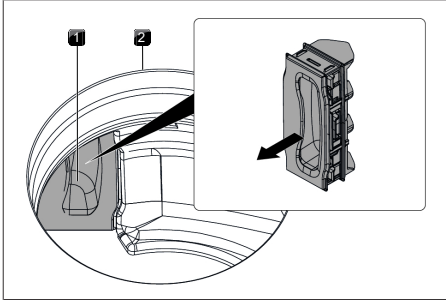

Kuva 9.35 Suodattimen vaihtoläpän irrottaminen

- [1] Suodattimen vaihtoläppä  
[2] Tuloaukko

## 9.8 Kytkeminen sähköverkkoon

- ▶ Noudata kaikkia varoituksia ja turvallisuusohjeita (ks. "2 Turvallisuus").

**i** Asentamisessa, kokoamisessa ja käyttöönotossa on noudatettava kansallisia lakeja, määräyksiä ja standardeja. Töitä saavat suorittaa vain pätevät ammattihenkilöt, jotka tuntevat paikallisten energialaitosten lisämääräykset sekä noudattavat niitä.

**i** Pistoliitäntä (sukopistoke) on kielletty.

**i** 1-vaiheiliitäntä. Laite vastaa standardin IEC 61000-3-12 vaatimuksia.

- ▶ Avaa viisi imutilan kiinnikettä.

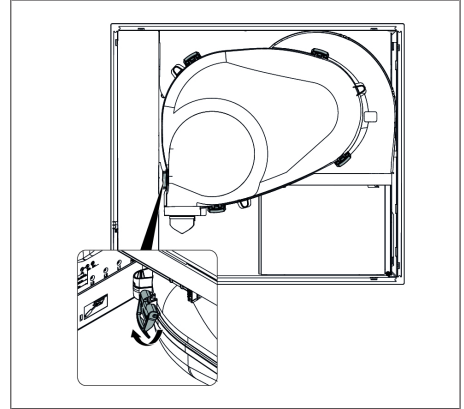

Kuva 9.36 Imutilan kiinnikkeet

- ▶ Kytke pääkytkin/automaattisulake pois päältä ennen keittotason liittämistä.
- ▶ Estä pääkytkimen/automaattisulakkeen luvaton päälle kytkeminen.
- ▶ Varmista jännitteettömyys.
- ▶ Liitä keittotaso ehdottomasti kiinteällä liitännällä H 05 VV-F -tyypin verkkojohtoon, jonka poikkipinta-ala on riittävä.

Liitäntä	Sulakesuojaus	Minimipoikkipinta-ala
3-vaiheiliitäntä	3 x 16 A	2,5 mm <sup>2</sup>
2-vaiheiliitäntä	2 x 16 A	2,5 mm <sup>2</sup>
1-vaiheiliitäntä	1 x 32 A	4 mm <sup>2</sup>

Taulukko 9.2 Sulakesuojaus ja minimipoikkipinta-ala

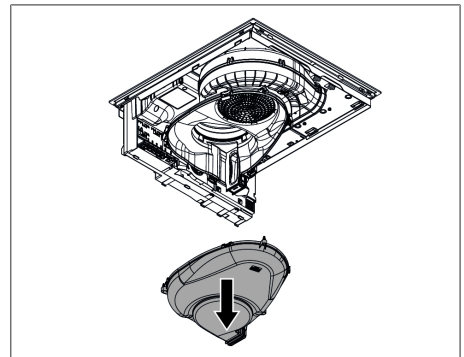

Kuva 9.37 Imutilan alaosan irrottaminen

- ▶ Liitä verkkojohto asianmukaisen liitäntäkaavion mukaisesti (ks. kuva liitäntäkaavio tai laitteen alapuoli) laitteen verkkoliitäntään.
- ▶ Liitä yksi- tai kaksivaiheiliitännässä tarvittavat koskettimet liitäntäsillalla (sisältyy toimitukseen).
- ▶ Kiinnitä liitäntäjohto vedonpoistimella (sisältyy toimitukseen).
- ▶ Sulje verkkoliitäntäkotelon verkkoliitännän kannella (sisältyy toimitukseen).
- ▶ Vie verkkojohto kiinnityssilmukoita myöten käyttämällä apuna johtositeitä (sisältyy toimitukseen).
- ▶ Varmista, ettei johto jää puristuksiin tai vaurioitu ja ettei se pääse koskettamaan kuumia keittoalueita.
- ▶ Tarkista, että asennus on tehty oikein.

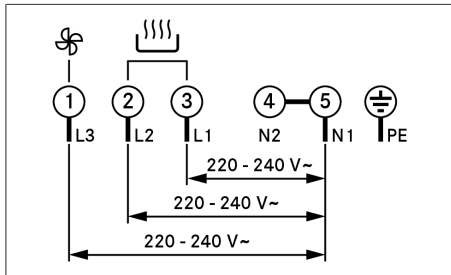

Kuva 9.38 Liitäntäkaavio - 3-vaiheiliitäntä

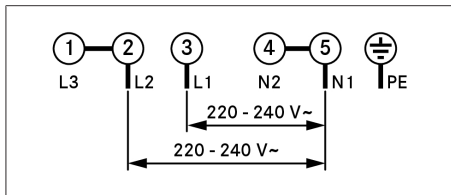

Kuva 9.39 Liitäntäkaavio - 2-vaiheiliitäntä

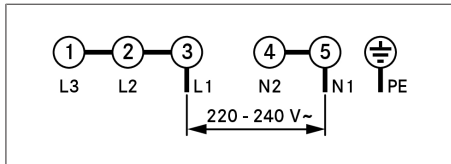

Kuva 9.40 Liitäntäkaavio - 1-vaiheiliitäntä

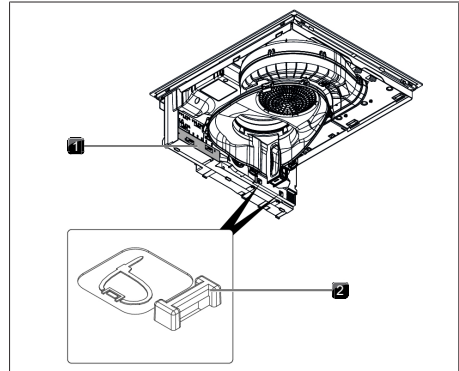

Kuva 9.41 Keittotason sähköliitännät

- [1] Verkkoliitännän kansi
- [2] Kiinnityssilmukat

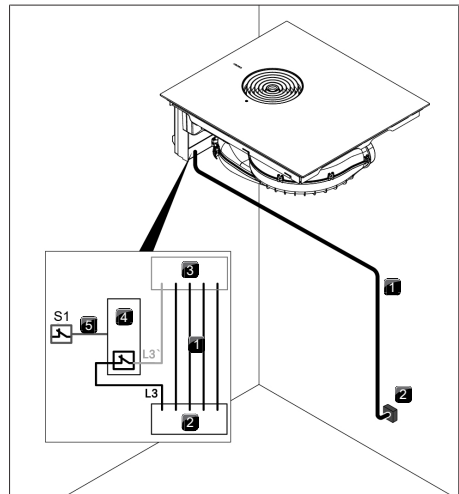

Kuva 9.42 Liitäntäkaavio, ulkoiset kytkimet

- [1] Höyrynpöistolla varustetun keittotason verkkojohto
- [2] Verkkoliitäntä
- [3] Höyrynpöistolla varustetun keittotason verkkoliitäntä
- [4] KytKentärele
- [5] KytKentälliitos S1 ja kytKentärele
- [S1] Ulkoinen kytKin

## 9.9 Käyttöönotto

- ❗ Käyttöönoton yhteydessä on tehtävä tiettyjä perusasetuksia (perusmääritys) jälleenmyyjä- ja huoltovalikossa.

### 9.9.1 Jälleenmyyjä- ja huoltovalikko





- ❗ Jälleenmyyjä- ja huoltovalikko voidaan avata kahden minuutin ajan siitä, kun laitteeseen on kytketty virta.
- ❗ Kun valikkokohtasta poistutaan, järjestelmä ottaa käyttöön ja tallentaa tehdyt asetukset.
- ❗ Seuraavassa kerrotaan valikon käyttämisestä ja kuvataan tärkeimmät valikkokohtat.

#### Jälleenmyyjä- ja huoltovalikon yleiskuvas

Valikkokohta/kuvaus/valinta-alue	Tehdasasetukset
B Höyrynpoistojärjestelmä (poisto-/kiertoilmajärjestelmä)	Kiertoilma
C virranhallinta	
D demo-tila	Pois

Taulukko 9.3 Valikon yleiskuvas

#### Jälleenmyyjä- ja huoltovalikon avaaminen

- ▶ Kytke laitteeseen virta.
  - Näkyviin tulee vakionäyttö ja tuuletinsymboli sykkii kahden minuutin ajan.
- ▶ Paina pitkään tuuletinpainiketta .
- Näkyviin tulee neljä syöttökohtaa .
- ▶ Pidä tuuletinpainiketta  painettuna ja paina samanaikaisesti peräkkäin syöttökohtia  annetussa järjestyksessä.
- Näkyviin tulee valikkokohta B.

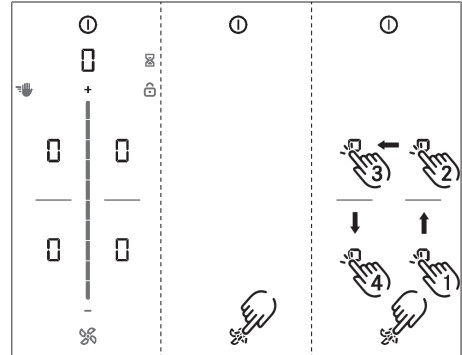



Kuva 9.43 Jälleenmyyjä- ja huoltovalikon näytön avaaminen

### 9.9.2 Valikkokohta B: höyrynpoistojärjestelmän määrittäminen

Höyrynpoistojärjestelmä on määritettävä.

Valittavana on kaksi käyttötapaa:

- Käyttötapa : Kiertoilmajärjestelmä (tehdasasetus)
- Käyttötapa : Poistoilmajärjestelmä
- ▶ Valitse käyttötapa (kosketa liikusäätimen kyseistä osiota).
- ▶ Vahvista ja tallenna asetukset siirtymällä seuraavaan valikkokohtaan (kosketa monitoiminäyttöä/näyttöä ).

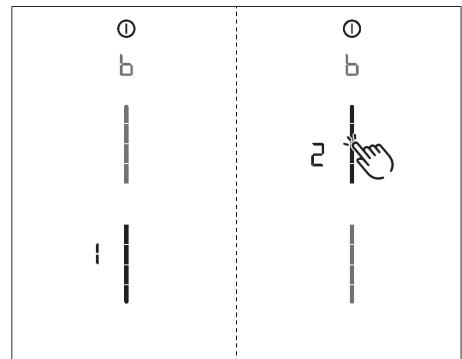

Kuva 9.44 Valikkokohtan B näyttö: höyrynpoistojärjestelmän määrittäminen

### 9.9.3 Valikkokohta C: virranhallinta

Laitteen kokonaisteho voidaan alentaa, jos käyttöpaikassa ei ole käytettävissä vaadittavaa sähkötehoa.

Valittavana on kolme käyttötapaa:

virranhallinta	Liitäntä	Enimmäisteh Sulakesuojaus onkulutus	Sulakesuojaus
C3	3-vaihe	7250 W	3 x 16 A
C3	2-vaihe	7250 W	2 x 16 A
C3	1-vaihe	7250 W	1 x 32 A
C2	1-vaihe	4400 W	1 x 20 A
C1	1-vaihe	3600 W	1 x 16 A

Taulukko 9.4 virranhallinta

- ▶ Valitse käyttötapaa (kosketa liikusäätimen kyseistä osiota).
- ▶ Vahvista ja tallenna asetus siirtymällä seuraavaan valikkokohtaan (kosketa monitoiminäyttöä/näyttöä □).

**i** Laitteen automaattisesti tekemät keittoalueiden tehon rajoitukset mukautetaan asetetun kokonaistehon mukaan.

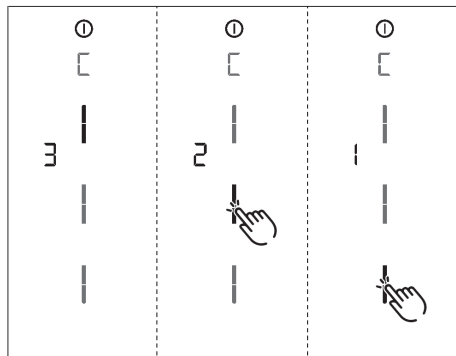

Kuva 9.45 Valikkokohdan C näyttö: virranhallinta

### 9.9.4 Valikkokohta D: demo-tila

Laitte voidaan asettaa demo-tilaan, jossa kaikki käyttötoiminnot ovat käytettävissä, mutta keittotasojen kuumentuminen on poistettu käytöstä.

- ▶ Kosketa liikusäätimen yläaluetta.

- Demo-tilan symboli □ näytetään kaikilla keittoalueilla sekunnin ajan.
- Näkyviin tulee □□.
- ▶ Vahvista ja tallenna asetus siirtymällä seuraavaan valikkokohtaan (kosketa monitoiminäyttöä/näyttöä □).

### Jälleennyjy- ja huoltovalikon sulkeminen

Perusmäärityksen kaikki valikkokohtat on käyty läpi:

- ▶ Paina pitkään monitoiminäyttöä.
- ▶ Näkyviin tulee vakionäyttö.

**i** Demo-tilassa kattilan koon tunnistus on poistettu käytöstä.

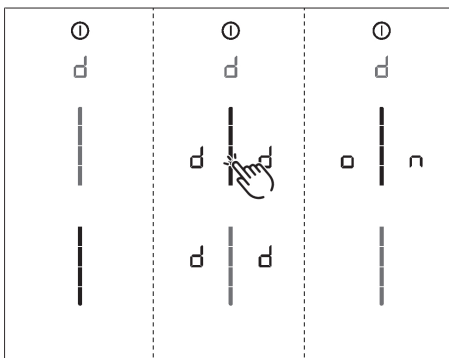

Kuva 9.46 Valikkokohdan D näyttö: demo-tila

### 9.9.5 Toiminnan tarkastus

- ▶ Tarkasta huolellisesti kaikkien laitteiden toiminta.
- ▶ Huomioi virheilmoitusten yhteydessä luku Ongelmat ja ratkaisut.

### 9.10 Laitteen tiivistäminen

- ▶ Tiivistä laite kaikkien asennustöiden jälkeen mustalla kuumuutta kestäväällä silikonitiivistysmassalla.
- ▶ Varmista, ettei silikonitiivistysmassaa pääse laitteen alle.



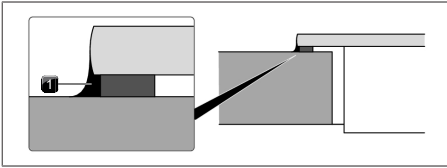

Kuva 9.47 Silikonitiivistysmassa pinta-asennuksessa

[1] Musta kuumuutta kestävä silikonitiivistysmassa

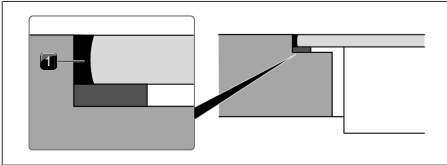

Kuva 9.48 Silikonitiivistysmassa uppoasennuksessa

[1] Musta kuumuutta kestävä silikonitiivistysmassa

## 9.11 Luovuttaminen käyttäjälle

### Asennuksen valmistuttua:

- ▶ Selitä käyttäjälle olennaiset toiminnot.
- ▶ Kerro käyttäjälle kaikista turvallisuuden kannalta tärkeistä seikoista, jotka liittyvät laitteen käyttöön ja käsittelyyn.
- ▶ Luovuta käyttäjälle tarvikkeet sekä käyttö- ja asennusohje säilytettäväksi.

## 10 Käytöstä poistaminen, purkaminen ja hävittäminen

- ▶ Noudata kaikkia varoituksia ja turvallisuusohjeita (ks. "2 Turvallisuus").
- ▶ Noudata mukana toimitettuja valmistajien ohjeita.

### 10.1 Käytöstä poistaminen

Käytöstä poistaminen tarkoittaa laitteen lopullista käytöstä poistamista ja purkamista. Käytöstä poistamisen jälkeen laite voidaan asentaa uudelleen toiseen käyttöpaikkaan, myydä eteenpäin tai hävittää.

**i** Ainoastaan pätevä ammattihenkilö saa kytkeä irti laitteen sähkö- ja kaasuliitännän.

- ▶ Kytke laite pois päältä ennen käytöstä poistamista (katso käyttöohje).
- ▶ Irrota laite sähköverkosta.
- ▶ Irrota laite kaasuverkosta.

### 10.2 Purkaminen

Ennen purkamista on varmistettava, että laitteen luo on esteetön pääsy ja että se on irrotettu sähköverkosta.

- ▶ Jos kyseessä on kaasulla toimiva laite, on varmistettava, että kaasuliitäntä on suljettu.
- ▶ Avaa laitteen kiinnitys.
- ▶ Poista silikonisaumat.
- ▶ Irrota laite poistokanavasta.
- ▶ Irrota laite työtasosta yläkautta.
- ▶ Irrota muut lisäosat.
- ▶ Hävitä laite ja likaantuneet lisäosat kohdan "Ympäristöystävällinen hävittäminen" mukaisesti.

### 10.3 Ympäristöystävällinen hävittäminen

#### 10.3.1 Kuljetuspakkauksen hävittäminen

**i** Pakkaus suojaa laitetta kuljetusvaurioilta. Pakkausmateriaalien valinnassa on huomioitu ympäristöystävällisyys ja hävittämiseen liittyvät seikat, joten ne ovat tämän vuoksi kierrätettäviä.

Pakkauksen palauttaminen materiaalikiertoon säästää raaka-aineita ja vähentää jätteiden määrää. Voit palauttaa pakkauksen jälleenmyyjälle.

- ▶ Palauta pakkaus jälleenmyyjälle tai
- ▶ Hävitä pakkaus asianmukaisesti paikallisten määräysten mukaisesti.

#### 10.3.2 Tarvikkeiden hävittäminen

Hävitä tarpeettomat tai käytetyt tarvikkeet (aktiivihiihluodattimet jne.) asianmukaisesti paikallisten määräysten mukaisesti.

#### 10.3.3 Käytetyn laitteen hävittäminen



Sähkölaitteita, joissa on tämä merkintä, ei saa hävittää kotitalousjätteen mukana niiden käyttöiän päättyessä. Ne on vietävä sähkö- ja elektroniikkaromun kierrätyspisteeseen. Kysy tarvittaessa lisätietoa paikallisilta viranomaisilta.

Käytetyt sähkölaitteet sisältävät monenlaisia arvokkaita materiaaleja. Ne sisältävät kuitenkin myös haitallisia aineita, joita laite tarvitsee toimiakseen turvallisesti.

Mikäli nämä aineet joutuvat kaatopaikkajätteen sekaan tai niitä käsitellään väärin, ne voivat vahingoittaa terveyttä ja ympäristöä.

- ▶ Käytettyä laitetta ei saa hävittää kotitalousjätteen mukana.
- ▶ Vie käytetty laite sähkö- ja elektroniikkaromun kierrätyspisteeseen.

# 11 Takuu, tekninen asiakaspalvelu, varaosat, tarvikkeet

► Noudata kaikkia varoituksia ja turvallisuusohjeita (ks. "2 Turvallisuus").

## 11.1 BORAn myöntämä valmistajan takuu

BORA myöntää tuotteilleen kahden vuoden valmistajan takuun, joka on voimassa loppukäyttäjille. Tämä takuu on voimassa jälleenmyyjämme koskevien lakisääteisten takuuvaatimusten lisäksi.

Valmistajan takuu koskee tässä mainittuja BORAtuotteita, jotka on ostettu valtuutetulta BORA jälleenmyyjältä tai BORA kouluttamalta myyjältä ja jotka on asennettu Euroopan unionin alueelle (pois lukien merentakaiset alueet), Sveitsiin, Liechtensteiniin, Ukrainaan, Venäjälle, Norjaan, Serbiaan, Israeliin, Isoon-Britanniaan, Islantiin, Intiaan, Australiaan tai Uuteen-Seelantiin. Poikkeuksena ovat BORA yleis- tai lisätarvikkeiksi nimeämät tuotteet:

- Keittotasot
- keittotason höyrynpistojärjestelmät
- tuulettimet

Valmistajan takuu astuu voimaan silloin, kun BORA tuote luovutetaan loppukäyttäjälle. Takuu on voimassa kaksi vuotta. Rekisteröitymällä verkkosivulla [www.mybora.com](http://www.mybora.com) valmistajan takuuta voi pidentää kolmeen vuoteen.

Valmistajan takuu edellyttää, että valtuutettu BORA-jälleenmyyjä on asentanut BORA-tuotteet asianmukaisesti (noudattamalla asennushetkellä voimassa olevan BORA ilmanvaihtojärjestelmän käsikirjan ja käyttöohjeen ohjeita). BORA BORA Loppukäyttäjän on noudatettava käytön aikana käyttöohjeen ohjeita.

Voidakseen hyödyntää valmistajan takuuta loppukäyttäjän on ilmoitettava havaitsemistaan puutteista suoraan BORA sekä esitettävä ostokuitti. Ostotapahtuman voi todistaa vaihtoehtoisesti rekisteröitymällä [www.mybora.com](http://www.mybora.com)-sivustolle.

BORA takaa, että BORA -tuotteissa ei ole materiaali- tai valmistusvirheitä. Virheen on oltava ollut olemassa jo silloin, kun tuote on luovutettu loppukäyttäjälle. Takuu ei keskeydy eikä astu uudelleen voimaan takuun hyödyntämisen jälkeen.

BORA vastaa BORA -tuotteiden vikojen korjaamisesta tai tuotteiden vaihtamisesta oman harkintansa mukaan. Kaikista valmistajan takuun piiriin kuuluvien vikojen korjaamisesta aiheutuvista kustannuksista vastaa BORA.

BORAn myöntämän valmistajan takuun piiriin eivät BORA kuulu:

- BORA-tuotteet, joita ei ole ostettu valtuutetulta BORA-jälleenmyyjältä tai BORAn kouluttamalta myyjältä
- Vauriot, jotka ovat aiheutuneet käyttöohjeen noudattamatta jättämisestä (koskee myös tuotteen ylläpitoa ja puhdistusta). Ne ovat osoitus epäasianmukaisesta käytöstä.
- Vauriot, jotka ovat aiheutuneet normaalista kulumisesta, esim. käyttäjäljet keittotasossa
- Vauriot, jotka ovat aiheutuneet ulkoisista vaikutuksista (esim. kuljetusvauriot, lauhdedeven pääsy laitteeseen tai luonnonvoimien, kuten salamaniskun, aiheuttamat vauriot)
- Vauriot, jotka ovat aiheutuneet korjauksista tai korjausyrityksistä, joiden suorittajana ei ole ollut BORA tai BORA valtuuttama henkilö
- Lasikeramiikan vauriot
- Jännitteen vaihtelusta johtuvat vauriot
- Seurauksivahingot tai todellisia vikoja suuremmat korvausvaatimukset
- Muoviosien vauriot

Takuu ei rajoita laillisia vaatimuksia, erityisesti laillisia reklamaatioita tai tuotevastuuta, ja niitä voidaan hyödyntää maksutta.

Jos vika ei sisälly valmistajan takuuseen, loppukäyttäjä voi ottaa yhteyttä BORA tekniseen asiakaspalveluun. BORA ei vastaa tästä syntyvistä kustannuksista. BORA Takuehdoissa noudatetaan Saksan liittotasavallan lakia.

Yhteystiedot:

BORA Vertriebs GmbH & Co KG, Innstraße 1, 6342 Niederndorf, Österreich

- Puhelin: +800 7890 0987  
Maanantaista torstaihin klo 8-18 ja perjantaisin klo 8-17
- Sähköposti: [info@bora.com](mailto:info@bora.com)

### 11.1.1 Takuun pidentäminen

Rekisteröitymällä verkkosivulla [www.bora.com/registration](http://www.bora.com/registration) voit pidentää takuuta.

## 11.2 Huolto

### BORA-huoltopalvelu:

ks. käyttö- ja asennusohjeen takakansi.



- ▶ Jos laitteessa esiintyy häiriöitä, joita et itse saa poistettua, ota yhteys BORA jälleenmyyjään tai BORA-huoltotiimi.

BORA-huoltotiimi tarvitsee laitteen tyyppinimikkeen ja valmistusnumeron (FD-numero).

Tiedot löytyvät takuullitteen tyyppikilvestä ja laitteen pohjasta.

## 11.3 Varaosat

- ▶ Käytä korjauksissa aina alkuperäisvaraosia.
- ▶ Laitteen saa korjata ainoastaan BORA-huoltotiimin henkilökunta.

**i** Varaosia on saatavissa BORA-myyjältä ja BORAn huoltosivustosta osoitteessa [www.bora.com/service](http://www.bora.com/service) tai mainitusta palvelunumerosta.

## 11.4 Tarvikkeet

- Rasvasuodatin ruostumatonta terästä PUEF
- Höyrynpoistoritilä, musta, PUED
- Höyrynpoistoritilä, beigenharmaa, PUEDG
- Höyrynpoistoritilä, punainen, PUEDR
- Höyrynpoistoritilä, jadenvihreä, PUEDJ
- Höyrynpoistoritilä, oranssi, PUEDO
- Höyrynpoistoritilä, sininen, PUEDB
- Höyrynpoistoritilä, vaaleanharmaa, PUEDL
- Höyrynpoistoritilä, auringonkeltainen, PUEDS
- Sivulistat USL515
- Sivulistat All Black USL515AB
- Lasikeraamisen tason kaavin UGS

### Lisätarvikkeet tuotteelle PURSA:

- Ikkunakosketin UFKS
- Ilmanpuhdistusyksikkö PULB (muutos poistoilmasta kiertoilmaan)

### Lisätarvikkeet tuotteelle PURSU:

- Aktiivihiilisuo datin PUAKF

# 12 Energietiedot

## 12.1 Energietiedot PURSA

Tuotetiedot delegoidun asetuksen (EU) N:o 65/2014 ja asetuksen (EU) N:o 66/2014 mukaisesti.

Valmistaja	BORA		
Mallitunniste	PURSA		
	Symboli	Arvo	Yksikkö
<b>Energiankulutus</b>			
Vuotuinen energiankulutus	$AEC_{hood}$	32,4	kWh/a
Energiehokkuusluokka	-	A+	-
Energiehokkuusindeksi	$EEl_{hood}$	42,5	-
<b>Ilmanvirtaus</b>			
Virtausdynaaminen hyötysuhde	$FDE_{hood}$	33,0	-
Virtausdynaamisen hyötysuhteen luokka	-	A	-
Pienin ilmavirta tavanomaisen käytön aikana	-	171,6	m <sup>3</sup> /h
Suurin ilmavirta tavanomaisen käytön aikana	-	543,0	m <sup>3</sup> /h
Suurin ilmavirta suurtehoiminnolla (tehoasetus)	$Q_{max}$	608,0	m <sup>3</sup> /h
Mitattu ilmavirta parhaan hyötysuhteen pisteessä	$Q_{BEP}$	292,4	m <sup>3</sup> /h
Mitattu ilmanpaine parhaan hyötysuhteen pisteessä	$P_{BEP}$	450,7	Pa
Mitattu sähkön ottoteho parhaan hyötysuhteen pisteessä	$W_{BEP}$	111,0	W
Ajan korotuskerroin	f	0,8	-
<b>Valaistus</b>			
Valotehokkuus	$LE_{hood}$	*	lx/W
Valotehokkuusluokka	-	*	-
Valaistusjärjestelmän nimellisteho	$W_l$	*	W
Valaistusjärjestelmän keskimääräinen valaistusvoimakkuus keittopinnalla	$E_{middle}$	*	lx
<b>Rasvansuodatuksen erotusaste</b>			
Rasvansuodatuksen erotusaste	$GFE_{hood}$	95,2	%
Rasvansuodatuksen erotusasteen luokka	-	A	-
<b>Äänitaso</b>			
Ilmassa kantautuva A-painotettu äänitehotaso tavanomaisen käytön vähimmäisnopeudella	-	39,4	dB(A) re_1pW
Ilmassa kantautuva A-painotettu äänitehotaso tavanomaisen käytön enimmäisnopeudella	-	65,5	dB(A) re_1pW
Ilmassa kantautuva A-painotettu äänitehotaso suurtehoiminnolla (tehoasetus)	-	67,9	dB(A) re_1pW

Valmistaja	BORA		
Mallitunniste	PURSA		
Äänitaso tavanomaisen käytön vähimmäisnopeudella**	-	26,4	LpA in dB re 20 µPa
Äänitaso tavanomaisen käytön enimmäisnopeudella**	-	52,5	LpA in dB re 20 µPa
Äänitaso suurteho toiminnolla (tehoasetus)**	-	54,9	LpA in dB re 20 µPa
Tehonkulutus			
Tehonkulutus pois päältä -tilassa	$P_o$	0,14	W
Tehonkulutus valmiustilassa	$P_s$	*	W

Taulukko 12.1 Energiamerkintä

\* Ei koske tätä tuotetta.

\*\* Vapaaehtoinen tieto

Äänitaso määritettiin 1 m:n etäisyydellä (etäisyydestä riippuvainen vaimenemisnopeus) äänitehotason perusteella standardin EN 60704-2-13 mukaisesti.

## 12.2 Energiatiedot S Pure

Tuotetiedot delegoidun asetuksen (EU) N:o 65/2014 ja asetuksen (EU) N:o 66/2014 mukaisesti.

Valmistaja	BORA		
Mallitunniste	PURSA / PURSU		
Keittotason tyyppi	Lasikeraaminen keittotaso		
	Symboli	Arvo	Yksikkö
Kuumennustekniikka	-	Induktiokeittoalue	-
Keittoalueiden määrä	-	4	-
Keittoalue edessä vasemmalla	Ø	-	cm
Keittoalue edessä oikealla	Ø	21	cm
Keittoalue takana vasemmalla	Ø	14	cm
Keittoalue takana oikealla	Ø	17,5	cm
Keittoalue edessä vasemmalla	EC <sub>electric cooking</sub>	ei käytössä	Wh/kg
Keittoalue edessä oikealla	EC <sub>electric cooking</sub>	189,3	Wh/kg
Keittoalue takana vasemmalla	EC <sub>electric cooking</sub>	194,2	Wh/kg
Keittoalue takana oikealla	EC <sub>electric cooking</sub>	182,5	Wh/kg
Keittotason energiankulutus / kg	EC <sub>electric hob</sub>	188,7	Wh/kg

Taulukko 12.2 Energiatiedot S Pure





**DA** Betjenings- og monteringsanvisning: Original Oversættelse**Producent:** BORA Vertriebs GmbH & Co KG

Videregivelse såvel som mangfoldiggørelse, udnyttelse og formidling af indholdet er forbudt, medmindre der er givet udtrykkelig tilladelse hertil.

Vi har ved udarbejdelsen af denne betjenings- og monteringsvejledning gjort os meget umage. Alligevel kan det forekomme, at efterfølgende tekniske ændringer endnu ikke er implementerede eller at det respektive indhold ikke er tilpasset. Vi beklager meget, hvis dette skulle forekomme. Det er muligt at bestille den seneste version hos BORAs serviceteam. Med forbehold for trykfejl og andre fejl.

© BORA Vertriebs GmbH &amp; Co KG

Alle rettigheder forbeholdes.

**FI** Käyttö- ja asennusohje: Alkuperäinen Käännös**Valmistaja:** BORA Vertriebs GmbH & Co KG

Tämän asiakirjan luovuttaminen edelleen ja kopioiminen sekä sisällön hyödyntäminen ja ilmoittaminen on kielletty ilman nimenomaista lupaa.

Nämä käyttö- ja asennusohjeet on laadittu erittäin huolellisesti. Siitä huolimatta myöhempiä teknisiä muutoksia ei mahdollisesti ole ehditty vielä lisätä tai vastaavaa sisältöä päivittää. Pahoittelemme, jos näin on tapahtunut. Voit tilata päivitetyn version BORA-huoltotiimiltä. Oikeus painovirheisiin ja erehdyksiin pidätetään.

© BORA Vertriebs GmbH &amp; Co KG

Kaikki oikeudet pidätetään.

**NL** Gebruikers- en montagehandleiding: Origineel Vertaling**Fabrikant:** BORA Vertriebs GmbH & Co KG

Behoudens uitdrukkelijke goedkeuring is het niet toegestaan om dit document te verspreiden of te vermenigvuldigen of de inhoud ervan te gebruiken of te communiceren.

Deze bedienings- en montagehandleiding werd met de grootste zorgvuldigheid opgesteld. Desalniettemin kan het gebeuren dat latere technische wijzigingen nog niet werden toegevoegd of dat de overeenstemmende inhoud nog niet werd aangepast. Onze excuses voor dit ongemak. U kunt via het serviceteam van BORA een bijgewerkte versie opvragen. Onder voorbehoud van drukfouten en vergissingen.

© BORA Vertriebs GmbH &amp; Co KG

Alle rechten voorbehouden.

**NO** Bruks- og monteringsanvisning: Original Oversettelse**Produsent:** BORA Vertriebs GmbH & Co KG

Videre distribusjon eller kopiering av dette dokumentet samt bruk og deling av innholdet er ikke tillatt uten uttrykkelig tillatelse.

Denne bruks- og monteringsanvisningen er utviklet med største nøyaktighet. Likevel kan det være at tekniske endringer som ble gjort i etterkant, ennå ikke er lagt til, eller at slikt innhold ennå ikke er blitt endret. Vi ber om forståelse for dette. Ta kontakt med BORA service team for å få en oppdatert versjon. Med forbehold om trykkfeil og andre feil.

© BORA Vertriebs GmbH &amp; Co KG

Med enerett.

**SV** Bruks- och monteringsanvisning: Original Översättning**Tillverkare:** BORA Vertriebs GmbH & Co KG

Överlåtande samt kopiering av dessa underlag, utnyttjande och delgivande av innehållet är inte tillåtet, såvida inte detta uttryckligen medgivits.

Denna bruks- och monteringsanvisning har tagits fram med största noggrannhet. Trots detta kan det hända att tekniska ändringar som gjorts i efterhand ännu inte har aktualiserats eller anpassats. Vi hoppas på förståelse för detta. En aktualiserad version kan erhållas från BORA serviceteam. Tryckfel och misstag förbehålles.

© BORA Vertriebs GmbH &amp; Co KG

Alla rättigheter förbehållna.



003285-10003



**BORA Lüftungstechnik GmbH**

Rosenheimer Str. 33  
83064 Raubling  
Deutschland  
T +49 (0) 8035 / 9840-0  
F +49 (0) 8035 / 9840-300  
info@bora.com  
bora.com



**BORA Vertriebs GmbH & Co KG**

Innstraße 1  
6342 Niederndorf  
Österreich  
T +43 (0) 5373 / 62250-0  
F +43 (0) 5373 / 62250-90  
mail@bora.com  
bora.com



**BORA Holding GmbH**

Innstraße 1  
6342 Niederndorf  
Austria  
T +43 (0) 5373 / 62250-0  
F +43 (0) 5373 / 62250-90  
mail@bora.com  
bora.com



**BORA APAC Pty Ltd**

100 Victoria Road  
Drummoyne NSW 2047  
Australia  
T +61 2 9719 2350  
F +61 2 8076 3514  
info@boraapac.com.au  
bora-australia.com.au

