

DA

Betjenings- og monteringsanvisning S Pure

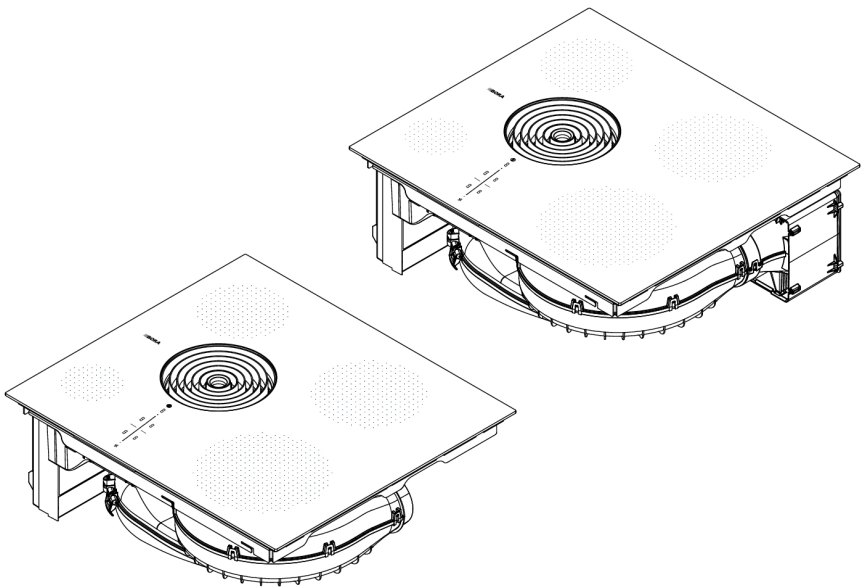

Indholdsfortegnelse

1	Generelle informationer	8	5.3	Oversigt over funktioner	33
1.1	Betjenings- og monteringsvejledningens gyldighed....	8	5.4	Systembetjening	33
1.2	Ansvar	8	5.4.1	Tænding	33
1.3	Produktoverensstemmelse	8	5.4.2	Slukning	34
1.4	Præsentation af oplysninger.....	8	5.4.3	Minutur (æggetimer)	34
1.4.1	Sikkerhedsanvisninger og advarsler	8	5.4.4	Betjeningslås.....	34
1.4.2	Figurer.....	9	5.4.5	Rengøringslås.....	35
2	Sikkerhed	10	5.5	Kogepladens aftræk	35
2.1	Korrekt brug	10	5.5.1	Indstilling af ventilator-effektniveauer ...	35
2.2	Personer med nedsatte funktioner....	10	5.5.2	Ventilator-power-niveau	35
2.3	Overordnede sikkerhedsanvisninger ..	11	5.5.3	Udsugningsautomatik	35
2.4	Sikkerhedsanvisninger til montering...	14	5.5.4	Slukning af ventilatoren	36
2.4.1	Sikkerhedsanvisninger for montering af emfang.....	15	5.5.5	Forsinket slukning.....	36
2.4.2	Sikkerhedsanvisninger for montering af kogepladen	16	5.5.6	Filterservice-visning	36
2.5	Sikkerhedsanvisninger til betjening ..	17	5.6	Kogepladens funktioner	36
2.5.1	Sikkerhedsanvisninger for betjening af emfang	19	5.6.1	Grydegenkendelsesfunktion.....	36
2.5.2	Sikkerhedsanvisninger til betjening af kogepladen	20	5.6.2	Valg af kogezone	36
2.6	Sikkerhedsanvisninger for rengøring og pleje	22	5.6.3	Indstilling af varmetrin for kogezone...	36
2.6.1	Sikkerhedsanvisninger for rengøring og vedligeholdelse af emfang.....	22	5.6.4	Kogezonernes power-niveau	37
2.6.2	Sikkerhedsanvisninger for rengøring og vedligeholdelse af kogeplader	23	5.6.5	Opkogningsfunktion	37
2.7	Sikkerhedsoplysninger reparation, service og reservedele	23	5.6.6	Kogezone-timer	37
2.8	Sikkerhedsanvisninger afmontering og bortskaffelse.....	24	5.6.7	Pausefunktion	38
3	Tekniske data	26	5.6.8	Hold-varm-funktion	39
4	Produktbeskrivelse	28	5.6.9	Kaffe-funktion	39
4.1	Typebeskrivelse.....	28	5.6.10	Slukning af kogezone	40
4.2	Systembeskrivelse	28	5.7	Sikkerhedsindretninger	40
4.2.1	Opbygning.....	28	5.7.1	Børnesikring	40
4.2.2	Betjeningspanel og betjeningsprincip ...	28	5.7.2	Restvarmeindikator.....	40
4.2.3	Symboler	29	5.7.3	Sikkerhedsfrakobling	41
4.2.4	Display med 7 segmenter	30	5.7.4	Overophedningsbeskyttelse	41
4.2.5	Lysstyrkekonceptet.....	30	6	Kundemenu	42
4.2.6	Lydkoncept	30	6.1	Menupunkt 1: Lydsignalets styrke	42
4.3	Emfangets funktionsprincip.....	30	6.2	Menupunkt 2: Børnesikring.....	42
4.4	Induktionskogepladens funktionsprincip	31	6.3	Menupunkt 3: Visning af filterstatus og nulstilling af filterservice-visning	43
5	Funktion og betjening	33	6.4	Menupunkt 4: Varighed for forsinket slukning	43
5.1	Generelle anvisninger til betjeningen ..	33	6.5	Menupunkt 5: Touchområdets reaktionshastighed.....	43
5.2	Touchbetjening.....	33	6.6	Menupunkt 6: LED-test	44
			6.7	Menupunkt 7: Permanent grydegenkendelsesfunktion.....	44
			6.8	Menupunkt 8: Visning af software-/hardware.....	44
			6.9	Menupunkt 9: Sikkerhedsfrakobling	45
			6.10	Menupunkt A: Super Simple Mode	45
			6.11	Menupunkt 0: Nulstilling til fabriksindstillinger.....	46

7	Rengøring og vedligeholdelse	47			
7.1	Rengøringsmidler	47		9.8	Etablering af strømforbindelse
7.2	Pleje af kogeplade og emfang	47		9.9	Første ibrugtagning
7.3	Rengøring af kogepladen	47		9.9.1	Forhandler- og servicemenu
7.4	Rengøring af bordemfanget	48		9.9.2	Menupunkt B: Konfiguration af aftrækssystemet
7.4.1	Afmontering af komponenterne	48		9.9.3	Menupunkt C: Effektstyring
7.4.2	Rengøring af indstrømningsdyse og fedtfilter i rustfrit stål	49		9.9.4	Menupunkt D: Demotilstand
7.4.3	Montering af komponenterne	49		9.9.5	Funktionskontrol
7.4.4	Fjernelse af væske i emfanget	49		9.10	Fugning af kogepladen
7.5	Rengøring af luftføringskabinettet	49		9.11	Overdragelse til brugeren
7.6	Udskift det aktive-kul-filter	50			
8	Afhjælpning af fejl	52		10	Tag ud af drift, afmontering og bortskaffelse
9	Montering	54		10.1	Tag ud af drift
9.1	Generelle monteringsanvisninger	54		10.2	Afmontering
9.1.1	Samtidig brug af emfang i udsugningsvariant og et rumluftafhængigt ildsted	54		10.3	Miljøvenlig bortskaffelse
9.2	Leveringsomfang	55		10.3.1	Bortskaffelse af transportemballage ...
9.3	Værktøjer og hjælpemidler	55		10.3.2	Bortskaffelse af tilbehør
9.4	Monteringsanvisninger	55		10.3.3	Bortskaffelse af den gamle enhed
9.4.1	Monteringsafstande	55			
9.4.2	Møbel mindstemål S Pure (PURSA, PURSU)	56		11	Garanti, teknisk service, reserveredele og tilbehør
9.5	Bordpladeudskæring	56		11.1	Garanti fra BORA som producent
9.5.1	Udskæringsmål S Pure	56		11.1.1	Garantiudvidelse
9.6	Montering af enheden i udsugningsvariant	57		11.2	Service
9.6.1	Forberedelse af køkkenmøbler til udsugningsvarianten	57		11.3	Reserveredele
9.6.2	Indbygningsmål	57		11.4	Tilbehør
9.6.3	Forberedelse af kogepladen	58			
9.6.4	Indsætning af kogepladen	58		12	Energidatablade
9.6.5	Tilslutning af kogeplade med kanalsystem	59		12.1	Energidatablad PURSA
9.7	Montering af enheden i recirkulationsvariant	60		12.2	Energidatablad S Pure
9.7.1	Returføring af recirkulationen fra køkkenmøblet	60			
9.7.2	Monteringsvarianter A og B til recirkulationsapparater	60			
9.7.3	Forberedelse af køkkenmøbler til monteringsvariant A	61			
9.7.4	Indbygningsmål monteringsvariant A ..	62			
9.7.5	Forberedelse af køkkenmøbler til monteringsvariant B	63			
9.7.6	Indbygningsmål monteringsvariant B ..	63			
9.7.7	Forberedelse af kogepladen	63			
9.7.8	Indsætning af kogeplade recirkulation	64			
9.7.9	Tilslutning til bagvæggen ved monteringsvariant A	65			
9.7.10	Indsætning af aktivt-kul-filter	65			

1 Generelle informationer

Denne vejledning indeholder vigtige oplysninger, som beskytter dig mod kvæstelser og forhindrer skader på apparatet. Læs vejledningen grundigt, inden apparatet installeres eller inden første ibrugtagning.

Med denne vejledning er yderligere dokumenter gyldige. Følg instruktionerne i alle dokumenter, der indgår i leveringsomfanget.

Montering, installation og ibrugtagning må kun udføres under overholdelse af gældende nationale love, forskrifter og standarder. Arbejdet skal udføres af kvalificerede fagpersoner, som er bekendt med og overholder de ekstra forskrifter fra den lokale elforsyningsvirksomhed.

Alle sikkerhedsanvisninger og advarsler samt betjeningsanvisninger i de medleverede dokumenter skal overholdes.

1.1 Betjenings- og monteringsvejledningens gyldighed

Denne betjeningsvejledning gælder for flere apparatmodeller. Derfor kan den indeholde beskrivelse af nogle funktioner, som ikke er relevante for dit apparat. Illustrationerne kan i detaljer afvige fra nogle varianter af apparater og skal derfor forstås som skematiske fremstillinger.

1.2 Ansvar

Enkelhedens BORA Holding GmbH, BORA Vertriebs GmbH & Co KG, BORA APAC Pty Ltd og BORA Lüftungstechnik GmbH – i følgende BORA – hæfter ikke for skader, der opstår på grund af hhv. overtrædelse og manglende overholdelse af bilag, som er inkluderet i leveringsomfanget!

Derudover hæfter BORA ikke for skader, som opstår på grund af ukorrekt montering og manglende overholdelse af sikkerhedsanvisninger og advarsler!

1.3 Produktoverensstemmelse

Direktiver

Apparatet er i overensstemmelse med følgende EU-/EF-direktiver:

- 2014/30/EU Direktivet om elektromagnetisk kompatibilitet
- 2014/35/EU Lavspændingsdirektiv
- Direktiv 2009/125/EF om miljøvenligt design
- 2011/65/EU RoHS-direktivet

Standarder

Apparaterne er i overensstemmelse med følgende standarder:

- IEC 61000-3-12

1.4 Præsentation af oplysninger

For at sikre, at du kan bruge denne vejledning hurtigt og sikkert, har vi anvendt ensartet formatering, nummerering, symboler, begreber og forkortelser. Den artikel, der er beskrevet i denne vejledning kaldes i det følgende også apparat.

Handlingsanvisninger er markeret med en pil:

- ▶ Udfør altid alle instruktioner i den angivne rækkefølge.

Punkttopstillinger er markeret med et optællingspunkt i starten af linjen:

- Punkt 1
- Punkt 2

i En information gør opmærksom på særlige forhold, som du altid skal tage hensyn til.

1.4.1 Sikkerhedsanvisninger og advarsler

Sikkerhedsanvisningerne og advarslerne i denne brugsanvisning er fremhævet med symboler og bestemte signalord. Sikkerhedsanvisningerne og advarslerne er opbygget som følger:

⚠ FARE

Farens type og kilde

Konsekvenser, hvis anvisningerne ikke følges

- ▶ Handlinger med henblik på at undgå en given fare

Her gælder følgende:

- Advarsler gør opmærksom på en øget risiko for personskade.
- Signaordet angiver, hvor alvorlig faren er.

Advarselstegn	Signalord	Risiko
	Fare	Henviser til en umiddelbart farlig situation, som kan medføre død eller alvorlig personskade, hvis den ignoreres.
	Advarsel	Henviser til en potentielt farlig situation, som kan medføre død eller alvorlig personskade, hvis den ignoreres.
	Forsigtig	Henviser til en potentielt farlig situation, som kan medføre død eller alvorlig personskade, hvis den ignoreres.
	Bemærk	Henviser til en potentiel farlig situation, som kan medføre materiel skade, hvis den ignoreres.

Tab. 1.1 Advarselstegnenes og signalordenes betydning

1.4.2 Figurer

Alle mål er angivet i millimeter.

2 Sikkerhed

Apparatet lever op til de eksisterende sikkerhedsbestemmelser. Brugeren er ansvarlig for den sikre brug af apparatet, rengøring og vedligeholdelse. Ukorrekt brug kan medføre personskader og materiel skade.

2.1 Korrekt brug

Apparatet er kun beregnet til tilberedelse af mad i private husholdninger.

Dette apparat er ikke beregnet til:

- udendørs brug
- opvarmning af rum
- køling, udluftning eller affugtning af rum
- brug på mobile opstillingssteder som motorkøretøjer, skibe eller fly
- anvendelse med en ekstern timer eller et separat fjernstyret system
- brug med en ekstern timer eller et separat fjernstyret system (nødslukning af emfang undtaget)
- brug i højder over 2000 m (meter over havets overflade)
- brug, når det ikke er fuldstændigt monteret

En anden anvendelse end den, som går ud over den her beskrevne, gælder som ukorrekt brug.

i BORA hæfter ikke for skader på grund af fejlagtig montering, ukorrekt brug eller forkert betjening.

Enhver uretmæssig anvendelse er forbudt!

2.2 Personer med nedsatte funktioner

Børn

Apparatet kan bruges af børn fra og med 8 år, som er under opsyn eller blevet instrueret i den sikre brug af apparatet og har forstået, hvilke risici der er forbundet med håndteringen. Børn må ikke lege med apparatet.

- ▶ Anvend børnesikringen, således at børnene ikke kommer til at tænde for apparaterne eller ændre på indstillingerne uden opsyn.
- ▶ Børn i nærheden af apparatet skal holdes under opsyn.
- ▶ Opbevar ikke genstande, der kan virke lokkende på børn, i aflukkede opbevaringsrum eller bag apparatet. Ellers forledes børnene nemt til at klatre rundt på apparatet.

i Rengøring og pleje må ikke foretages af børn, medmindre de holdes under opsyn.

Personer med nedsatte fysiske, sensoriske eller mentale evner

Apparatet kan anvendes af personer med nedsatte fysiske, sensoriske eller mentale evner samt af personer med manglende erfaring eller viden, forudsat disse personer holdes under opsyn, eller de forudgående har fået instruktioner i sikker brug af apparatet og har forstået, hvilke risici der er forbundet med håndteringen. En ibrugtagning kan begrænses ved hjælp af en børnesikring.

 **FARE****Risiko for forbrændinger fra varme gryder og varme retter**

Det kan virke fristende at gribe fat i håndtag, der stikker ud over bordpladen.

- ▶ Hold børn fjern fra den varme kogeplade, medmindre disse er under konstant opsyn.
- ▶ Sørg derfor altid for at dreje håndtagene på gryder og pander, så de ikke stikker ud over bordpladen.
- ▶ Forebyg risikoen for, at man kan tage fat i håndtagene og trække varme gryder og pander ned fra kogepladen.
- ▶ Brug ved behov egnede kogepladsbeskyttelsesgitre eller kogepladeskærme.
- ▶ Brug kun kogepladsbeskyttelsesgitre eller kogepladeskærme, som er godkendt af apparaternes producent, idet der ellers er fare for kvæstelser.
- ▶ Kontakt din specialforhandler eller BORAs serviceteam for at se udvalget af egnede beskyttelsesgitre til kogeplader.

2.3 Overordnede sikkerhedsanvisninger

 **FARE****Kvælningsfare på grund af emballagedele**

Emballagedelene (fx folie og flamingo) kan være livsfarligt for børn.

- ▶ Opbevar emballagedelene uden for børns rækkevidde.
- ▶ Bortskaf emballagen med det samme og på korrekt vis.

FARE

Fare for hhv. elektrisk stød og kvæstelser på grund af beskadigede overflader

På grund af revner, ridser eller brud i apparaters overflade (f.eks. beskadiget glas), især omkring betjeningsenheden, kan den underliggende elektronik blive blotlagt eller beskadiget. Det kan resultere i elektrisk stød. Desuden kan en beskadiget overflade forårsage skader.

- ▶ Undlad at røre ved den beskadigede overflade.
- ▶ Sluk for apparatet med det samme, hvis der er brud, revner eller ridser i det.
- ▶ Sørg for en sikker frakobling af apparatet fra strømnettet med ledningssikkerhedsafbrydere, sikringer, sikringsautomater eller kontaktorer.
- ▶ Kontakt BORAs serviceteam.

ADVARSEL

Hhv. kvæstelsesfare og beskadigelse på grund af forkerte dele eller selvstændige forandringer.

Forkerte komponenter kan resultere i personskader eller i beskadigelse af apparatet. Ændringer, til- eller ombygninger på apparatet kan påvirke sikkerheden.

- ▶ Brug kun originale dele.
- ▶ Undlad at foretage forandringer, monteringer eller ombygninger på apparatet.

ADVARSEL

Risiko for personskader på grund af mekaniske skader på apparatet

Mekaniske skader (f.eks. brud, deformation, løse limninger ...) på apparatet, samt på ledninger og tilbehør kan føre til personskader.

- ▶ Sæt apparatet ud af drift.
- ▶ Forsøg ikke selv at reparere eller udskifte beskadigede komponenter.
- ▶ Kontakt BORAs serviceteam.

FORSIGTIG

Risiko for personskade som følge af nedfaldende komponenter

Nedfaldende komponenter kan forårsage skader.

- ▶ Læg altid afmonterede komponenter på et sikkert sted ved siden af apparatet.
- ▶ Sørg for, at ingen afmonterede komponenter kan falde ned.

FORSIGTIG

Fare for kvæstelser på grund af overbelastning

Under transport og montering af apparater kan en forkert håndtering medføre skader i leddene og lænden.

- ▶ Ved behov må apparatet kun transporteres og monteres sammen med en anden person.
- ▶ Brug om nødvendigt egnede hjælperedskaber for at undgå skader og kvæstelser.

FORSIGTIG

Beskadigelse på grund af ukorrekt brug

Apparaternes overflader må ikke bruges som køkkenbord eller aflægningsflade. Derved kan apparaterne blive beskadiget (især på grund af hårde og spidse genstande).

- ▶ Anvend ikke apparaterne som køkkenbord eller aflægningsflade.
- ▶ Hold hårde eller spidse genstande fjern fra apparaternes overflader.

BEMÆRK

Forstyrrelser og fejl

I tilfælde af funktionsfejl eller forkert betjening udsendes fejlmeddelelser.

- ▶ Bemærk oplysningerne i kapitlet Afhjælpning af fejl ved forstyrrelser og fejl.
- ▶ Sluk for apparatet ved beskrevne forstyrrelser og fejl og kontakt BORAs serviceteam.

BEMÆRK**Skader på udstyret på grund af husdyr**

Husdyr kan skade udstyret eller selv komme til skade.

- ▶ Husdyr skal holdes fjernt fra apparatet.

2.4 Sikkerhedsanvisninger til montering** FARE****Fare for personskade på grund af forkert montering**

Manglende overholdelse af monteringsforskrifterne kan føre til personskader.

- ▶ Installation og montering af apparatet må kun foretages af uddannede fagfolk, som er bekendt med og overholder de i landet gældende forskrifter samt de ekstra forskrifter fra den lokale elforsyningsvirksomhed.
- ▶ Arbejde og reparation på de elektriske komponenter skal altid foretages af en godkendt elinstallatør.
- ▶ Udfør alt arbejde på apparatet grundigt.
- ▶ Før apparatet eller systemet overdrages til slutbrugeren skal du sikre dig, at det er blevet installeret korrekt.

 FARE**Fare for elektrisk stød på grund af beskadiget apparat**

Et beskadiget apparat kan forårsage et elektrisk stød.

- ▶ Kontrollér, at der ikke er skader på apparatet, inden montering.
- ▶ Undlad at montere eller tilslutte et beskadiget apparat.
- ▶ Undlad at tage beskadigede apparater i drift.

 FARE**Fare for elektrisk stød på grund af forkert afisolering**

Hvis tilslutningsledningen til en ekstern afbryderkontakt ikke afisoleres korrekt, medfører det risiko for elektrisk stød.

- ▶ Kontrollér, at tilslutningsledningen er sikret med trækaflastningsklemmen i styringsenheden.
- ▶ Sørg for at overholde de angivne isoleringslængder.

BEMÆRK**Skader på udstyret på grund af forkert elektrisk tilslutning**

Den elektriske sikkerhed på apparatet er kun garanteret, såfremt det bliver tilsluttet et beskyttelsesledersystem, der er installeret efter forskrifterne.

- ▶ Arbejde og reparation på de elektriske komponenter skal altid foretages af en godkendt elinstallatør.
- ▶ Kontrollér, at de grundlæggende sikkerhedsforanstaltninger er overholdt. Udstyret skal være egnet til den lokale spænding og frekvens.
- ▶ Kontrollér oplysningerne på typeskiltet og undlad at tilslutte apparatet ved afvigelser.
- ▶ Tilslut først apparaterne til strømforsyningsnettet efter kanalsystemet er installeret og recirkulationsfilteret er sat i.
- ▶ Brug kun de angivne tilslutningskabler.

BEMÆRK**Skader på udstyret på grund af forkerte monteringsafstande**

Manglende overholdelse af monteringsafstande kan føre til skader på udstyret og køkkenelementer og til begrænsninger i funktionen.

- ▶ Overhold minimumsafstandene fra kapitlet Montering ved montering.

2.4.1 Sikkerhedsanvisninger for montering af emfang

 FARE**Livsfare grundet røgforgiftning**

Når emfanget er sat til i udsugningsdrift, trækker det luft fra opstillingsrummet og fra de tilstødende rum. Hvis der ikke bliver tilført tilstrækkeligt med frisk luft, opstår der et undertryk. Ved samtidig brug af et rumluftafhængigt ildsted kan giftige gasser ud af pejsen eller aftræksskaktene blive suget ind i opholdsrummene.

- ▶ Kontrollér altid, at der er rigelig med tilførsel af frisk luft.
- ▶ Anvend kun tilladte og autoriserede afbryderkontakter (fx en vindueskontakt, en undertryksmåler) og sørg for at få disse godkendt af en autoriseret fagmand (autoriseret skorstensfejer).

⚠ ADVARSEL**Risiko for personskader fra det drejende ventilatorhjul**

Når ventilatorhjulet bevæger sig, er der risiko for personskader.

- ▶ Der må ikke være tilsluttet strøm til apparatet, mens du installerer det.
- ▶ Inden du tager motoren i drift, skal den først forbindes til kanalsystemet i begge sider.

FORSIGTIG**Risiko for personskader fra det drejende ventilatorhjul**

Ved korte luftkanaler er der risiko for at nå ind i ventilatorrummet.

- ▶ Ræk aldrig ind i ventilatorrummet gennem luftudtaget.
- ▶ Luk altid af for ventilatoren således, at det ikke er muligt at berøre luftudtaget.
- ▶ Ved luftkanaler kortere end 900 mm skal der monteres en afskærmning mellem ventilatoren og luftudtaget.
- ▶ Aktivt-kul-filteret er ikke tilstrækkelig afskærmning.

2.4.2 Sikkerhedsanvisninger for montering af kogepladen**⚠ FARE****Fare for elektrisk stød på grund af beskadiget nettilslutning**

Hvis nettilslutningskablet beskadiges (f.eks. under montering eller på grund af kontakt med varme kogeplader), kan dette forårsage et elektrisk (dødeligt) stød.

- ▶ Sørg for, at tilslutningskablet ikke bliver klemt eller beskadiget.
- ▶ Kontrollér, at strømtilslutningsledningen ikke kommer i berøring med varme kogeplader.

⚠ FARE**Fare for elektrisk stød på grund af ukorrekt nettilslutning**

Hvis apparatet ikke er koblet korrekt til netspændingen, er der risiko for strømstød.

- ▶ Kontrollér, at apparatet er koblet til netspændingen med en fast forbindelse.
- ▶ Kontrollér yderligere, at apparatet bliver koblet til at beskyttelsesledersystem, der er installeret efter forskrifterne.
- ▶ Kontrollér, at der er en alpolet afbryder med en kontaktåbning på mindst 3 mm, der gør det muligt at afbryde forbindelsen til elnettet (ledningssikkerhedsafbryder, sikringer, sikringsautomat eller kontaktor.)

2.5 Sikkerhedsanvisninger til betjening**⚠ FARE****Brandfare på grund af overophedet olie eller fedt**

Olie eller fedt kan hurtigt varmes op og antændes.

- ▶ Efterlad aldrig apparatet uden opsyn ved arbejde med olie og fedt.
- ▶ Forsøg aldrig at slukke brande fra antændt olie og fedt med vand.
- ▶ Sluk for apparatet.
- ▶ Sluk en brand, fx ved at kvæle ilden med et låg eller et brandslukningstæppe.

⚠ ADVARSEL**Fare for forbrænding på grund af apparater, som bliver varme**

Bestemte apparater og dele, man kan komme i berøring med, bliver varme under driften. Disse skal køle af, når apparatet slukkes. Berøring af overfladerne, mens de endnu er varme, kan medføre alvorlige brandsår.

- ▶ Der må ikke røres ved varme apparater.
- ▶ Vær opmærksom på restvarmeindikatoren.

⚠ ADVARSEL**Fare for forbrænding på grund af strømsvigt**

Under eller efter et strømsvigt kan et apparat, der tidligere var i brug, stadig være varmt.

- ▶ Rør ikke ved apparatet, så længe det er varmt.
- ▶ Hold børn væk fra det varme apparat.

⚠ ADVARSEL**Fare for forbrænding og brand på grund af varme genstande**

Kogepladen og de dele, man kan komme i berøring med, er varme under brugen og i afkølingsfasen. Genstande, som har kontakt med varme dele af apparatet, bliver meget hurtigt varme og kan medføre alvorlige forbrændinger (dette gælder især for genstande af metal, som f.eks. knive, gafler, skeer, låg eller komponenter fra apparatet), eller kan antændes.

- ▶ Lad ikke genstande ligge på apparatet.
- ▶ Brug altid egnede hjælperedskaber (grydelapper, varmeisolerende handsker).
- ▶ Stol ikke på grydegenkendelsesfunktionen ved induktionskogeplader, men sluk altid for apparatet efter brug.

FORSIGTIG**Skader fra varme gryder**

Varme gryder kan beskadige bestemte komponenter på apparatet.

- ▶ Undlad at placere varme gryder omkring betjeningspanelet eller kogepladevisningen.
- ▶ Hold varme gryder væk fra indstrømningsdysen.

BEMÆRK**Skader på udstyret**

Forkert brug kan føre til skader på udstyret.

- ▶ Sørg for, at bunden på gryder og pander samt kogezone er rene og tørre.
- ▶ Løft altid gryderne (du må ikke trække dem hen over kogezone) for at undgå ridser og kradser i overfladen.
- ▶ Anvend ikke apparatet som aflægningsflade.
- ▶ Sluk for apparatet efter brug.

2.5.1 Sikkerhedsanvisninger for betjening af emfang** FARE****Livsfare grundet røgforgiftning**

Når emfanget er sat til i udsugningsdrift, trækker det luft fra opstillingsrummet og fra de tilstødende rum. Hvis der ikke bliver tilført tilstrækkeligt med frisk luft, opstår der et undertryk. Ved samtidig brug af et rumluftafhængigt ildsted kan giftige gasser ud af pejsen eller aftræksskaktene blive suget ind i opholdsrummene.

- ▶ Kontrollér altid, at der er rigelig med tilførsel af frisk luft.
- ▶ Anvend kun tilladte og autoriserede afbryderkontakter (fx en vindueskontakt, en undertryksmåler) og sørg for at få disse godkendt af en autoriseret fagmand (autoriseret skorstensfejer).

 ADVARSEL**Brandfare ved flambering**

Mens emfanget er i drift, suger den køkkenfedt op. Ved flambering af mad kan køkkenfedtet antænde.

- ▶ Rengør derfor emfanget regelmæssigt.
- ▶ Anvend aldrig åben ild, mens emfanget er i drift.

FORSIGTIG**Beskadigelse fra indsugete genstande eller papir**

Små og lette genstande som fx rengøringsklude af stof eller papir kan blive suget ind i emfanget. Det kan medføre beskadigelse af motoren eller forringelse af udsugningseffekten.

- ▶ Undlad opbevaring af genstande og papir i nærheden af emfanget.
- ▶ Anvend kun emfanget med installeret fedtfilter.

FORSIGTIG**Beskadigelse grundet fedt- og snavsaflejringer**

Snavs- og fedtaflejringer kan nedsætte emfangets funktion.

- ▶ Brug aldrig emfanget uden korrekt indsat fedtfilter i rustfrit stål.

BEMÆRK**Forhøjet luftfugtighed**

Hver gang, du har lavet mad, afgives der ekstra fugt til det omgivende lokale. I recirkulationsmodus bliver der kun fjernet ganske lidt fugt fra madosen.

- ▶ Sørg derfor altid for rigeligt med tilførsel af frisk luft i recirkulationsmodus - fx ved at åbne et vindue.
- ▶ Sørg for et normalt, behageligt indeklima (45–60% luftfugtighed), fx ved at åbne naturlige ventilationsåbninger eller ved at anvende mekanisk udluftning.

2.5.2 Sikkerhedsanvisninger til betjening af kogepladen** FARE****Brandfare på grund af manglende overvågning af en kogeplade**

Olie og fedt kan hurtigt varmes op og antændes.

- ▶ Hold altid øje med gryder og pander, når du varmer olie og fedt op.
- ▶ Forsøg aldrig at slukke brande fra antændt olie og fedt med vand.
- ▶ Sluk for kogepladen.
- ▶ Sluk en brand, fx ved at kvæle ilden med et låg eller et brandslukningstæppe.

⚠ FARE**Eksplodingsfare ved antændelige væsker**

Antændelige væsker, der befinder sig i nærheden af en kogeplade, kan eksplodere og forårsage alvorlige personskader.

- ▶ Undlad at sprøjte aerosoler i nærheden af apparatet, så længe det anvendes.
- ▶ Opbevar derfor ikke antændelige væsker i nærheden af en kogeplade.

⚠ ADVARSEL**Fare for forbrænding, når der løber varme væsker ud.**

Uopmærksomhed under madlavning kan medføre, at gryderne koger over, og varme væsker løber ud.

- ▶ Overvåg alle kogeprocesser.
- ▶ Undgå, at gryderne koger over.
- ▶ Sluk for apparatet efter brug.

⚠ ADVARSEL**Fare forbrænding på grund af varm damp**

Væsker, der befinder sig imellem kogezone og bunden på gryder og pander kan medføre forbrændinger, når de fordamper.

- ▶ Kontrollér altid, at kogezone og bunden på gryder og pander er tør.

BEMÆRK**Beskadigelse fra sukker- og saltholdige madvarer**

Hvis saft og sukker- og saltholdige madvarer kommer i berøring med kogezone, mens den er varm, kan det medføre skader på denne.

- ▶ Sørg for, at saft og sukker- og saltholdige madvarer ikke kommer i berøring med den varme kogezone.
- ▶ Fjern straks saft og sukker- og saltholdige madvarer fra den varme kogezone.

FORSIGTIG**Elektromagnetisk stråling**

Indvirkning på pacemakere, høreapparater og metalimplantater.

Induktionskogeplader skaber et højfrekvent elektromagnetisk felt, der hvor kogezoneerne befinder sig. Dette kan have en negativ indvirkning eller forstyrre funktionen på pacemakere, høreapparater og metalimplantater hos personer, der befinder sig i umiddelbar nærhed af kogezoneerne.

- ▶ Hvis du er i tvivl, anbefaler vi, at du henvender dig til din læge eller producenten af dit medicinske apparat.

2.6 Sikkerhedsanvisninger for rengøring og pleje**BEMÆRK****Skader på udstyret på grund af beskidt udstyr**

Snavs kan forårsage skader, begrænsninger i funktionen eller lugtgener.

- ▶ Rengør udstyret regelmæssigt.
- ▶ Fjern derfor snavs med det samme.
- ▶ Brug kun ikke-skurende rengøringsmidler for at undgå ridser og kradsler i overfladen.
- ▶ Kontrollér, at der ikke kan trænge vand ind i apparatet, når du rengør det. Sørg for at vride kluden godt op inden brug. Du må aldrig sprøjte vand på apparatet. Hvis der trænger vand ind, kan det forårsage skader.
- ▶ Anvend ikke damprensere til rengøringen. Dampen kan få de strømførende dele til at kortslutte og medføre beskadigelse af apparatet.
- ▶ Bemærk alle oplysninger i kapitlet ”Rengøring og vedligeholdelse”.

2.6.1 Sikkerhedsanvisninger for rengøring og vedligeholdelse af emfang** FARE****Brandfare fra fedtaflejringer**

En uregelmæssig eller utilstrækkelig rengøring af fedtfilteret eller et forfaldent filterskift kan forøge brandfaren.

- ▶ Sørg for at skifte og rengøre filteret med jævne mellemrum.

ADVARSEL

Risiko for personskade ved åbning af det nederste kabinetlåg

Når ventilatorhjulet drejer, er der risiko for personskader.

- ▶ Sluk for apparatet og tag det sikkert fra strømforsyningen, inden du fjerner skærme omkring ventilatorhjulet.

BEMÆRK

Skader på udstyr og funktionelle fejl

Beskidte ventilationsåbninger kan resultere i skader på komponenter og forårsage funktionelle fejl.

- ▶ Hold alle ventilationsåbninger åbne og rene.

2.6.2 Sikkerhedsanvisninger for rengøring og vedligeholdelse af kogeplader

ADVARSEL

Risiko for forbrændinger fra varme overflader.

Der er risiko for forbrændinger ved rengøring af varme kogeplader.

- ▶ Rengør kun afkølede kogeplader.
- ▶ Vær opmærksom på restvarmeindikatoren.

2.7 Sikkerhedsoplysninger reparation, service og reservedele

FARE

Fare for personskade under reparationer

Manglende kompetencer kan føre til personskader ved reparationsarbejde.

- ▶ Reparations- og servicearbejde må kun foretages af uddannede fagfolk, som er bekendt med og overholder de i landet gældende forskrifter samt de ekstra forskrifter fra den lokale elforsyningsvirksomhed.
- ▶ Skil apparatet sikkert fra strømforsyningen.
- ▶ Arbejde og reparation på de elektriske komponenter skal altid foretages af en godkendt elinstallatør.
- ▶ En beskadiget strømforsyningsledning skal udskiftes med en passende ledning.

ADVARSEL

Fare for hhv. personskade og beskadigelse på grund af ukorrekte reparationer.

Forkerte komponenter kan resultere i personskader eller i beskadigelse af apparatet. Ændringer på apparatet og til- og ombygninger kan mindske sikkerheden.

- ▶ Brug kun originale reservedele til reparationer.
- ▶ Undlad at foretage forandringer, monteringer eller ombygninger på apparatet.

2.8 Sikkerhedsanvisninger afmontering og bortskaffelse

FARE

Fare for personskade under afmontering

Manglende kompetencer kan føre til personskader under afmonteringen.

- ▶ Afmontering må kun foretages af uddannede fagfolk, som er bekendt med og overholder de i landet gældende forskrifter samt de ekstra forskrifter fra den lokale elforsyningsvirksomhed.
- ▶ Skil apparatet sikkert fra strømforsyningen.
- ▶ Arbejde og reparation på de elektriske komponenter skal altid foretages af en godkendt elinstallatør.

FARE

Fare for elektrisk stød på grund af forkert afkobling

Hvis apparatet ikke bliver koblet korrekt fra netspændingen, er der risiko for strømstød.

- ▶ Skil apparatet sikkert fra strømforsyningen.
- ▶ Kontrollér, at apparatet er spændingsfrit ved hjælp af et godkendt måleapparat.
- ▶ Undgå at berøre eventuelle blotlagte kontakter på elektronikaggregatet, da denne kan indeholde restspænding.

 **FARE****Elektrisk stød på grund af restspænding**

Elektroniske apparatkomponenter kan indeholde restspænding og forårsage et elektrisk stød.

- ▶ Undlad at røre ved fritliggende kontakter.

3 Tekniske data

Parameter	Værdi
Forsyningsspænding, flerfaset	380 - 415 V 2N / 3N
Forsyningsspænding, enfaset	220 - 240 V
Frekvens	50 - 60 Hz
Strømforbrug maksimal	7250 W
Sikring / Strømtilslutning, trefaset	3 x 16 A
Sikring / Strømtilslutning, tofaset	2 x 16 A
Sikring / Strømtilslutning, enfaset	1 x 32 A (1 x 20 A / 1 x 16 A)

Mål (bredde x dybde x højde)	580 x 515 x 199 mm
------------------------------	--------------------

Vægt (inkl. tilbehør/emballage)	18,3 kg (PURSA) 20,2 kg (PURSU)
---------------------------------	--

Kogeplade

Kogezone forrest til venstre størrelse	Ø 95 mm
Kogezone forrest til venstre effekt	400 W
Kogezone forrest til venstre effekt power-niveau	600 W
Kogezone forrest til højre størrelse	Ø 210 mm
Kogezone forrest til højre effekt	2300 W
Kogezone forrest til højre effekt power-niveau	3000 W
Kogezone bagest til venstre størrelse	Ø 140 mm
Kogezone bagest til venstre effekt	900 W
Kogezone bagest til venstre effekt power-niveau	1350 W
Kogezone bagest til højre størrelse	Ø 175 mm
Kogezone bagest til højre effekt	1400 W
Kogezone bagest til højre effekt power-niveau	2100 W

Energiforbrug kogeplade (grydestørrelse)

Kogezone forrest til venstre	ikke anvendelig
Kogezone bagest til venstre	150 mm 194,2 Wh/kg
Kogezone forrest til højre	210 mm 189,3 Wh/kg
Kogezone bagest til højre	180 mm 182,5 Wh/kg
Totalt (gennemsnitsværdi)	188,7 Wh/kg

Parameter	Værdi
Aftrækssystem	
Effekttrin for kogepladens emfang	1 - 9, P
Tilslutning til udsugning	BORA Ecotube
Recirkulationssystem	
Effekttrin for kogepladens emfang	1 - 9, P
Stor udblæsningsåbning (BxH)	445 x 137 mm
Levetid for aktivt-kul-filter	150 t (1 år)

Tab. 3.1 Tekniske data S Pure

Enhedens mål PURSA

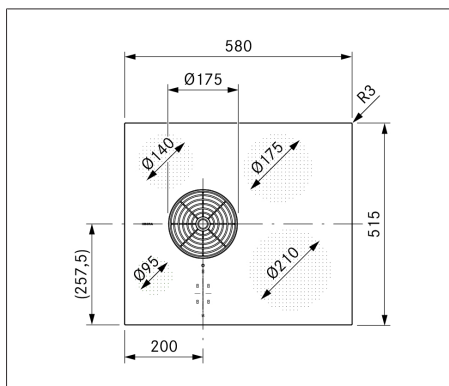

Fig. 3.1 Set ovenfra PURSA

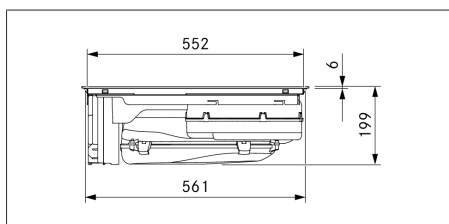

Fig. 3.2 Set forfra PURSA

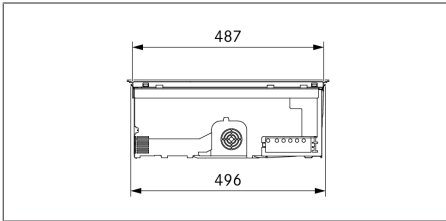

Fig. 3.3 Set fra siden PURSA

PURSU - enhedens mål

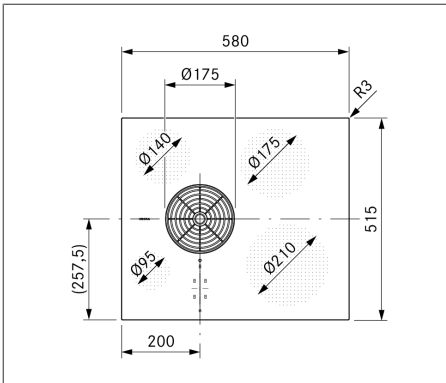

Fig. 3.4 Set ovenfra PURSU

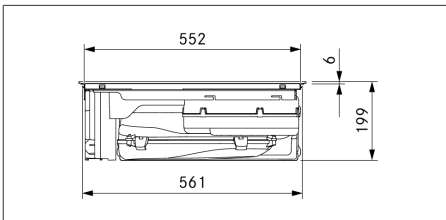

Fig. 3.5 Set forfra PURSU

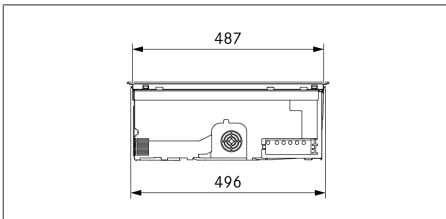

Fig. 3.6 Set fra siden PURSU

4 Produktbeskrivelse

- Overhold altid alle sikkerhedsanvisninger og advarsler (se "2 Sikkerhed").

4.1 Typebeskrivelse

Type	Lang betegnelse
PURSA	S Pure induktionskogeplade med integreret emfang - Udsugning
PURSU	S Pure induktionskogeplade med integreret emfang - Recirkulation

Tab. 4.1 Typebeskrivelse

4.2 Systembeskrivelse

4.2.1 Opbygning

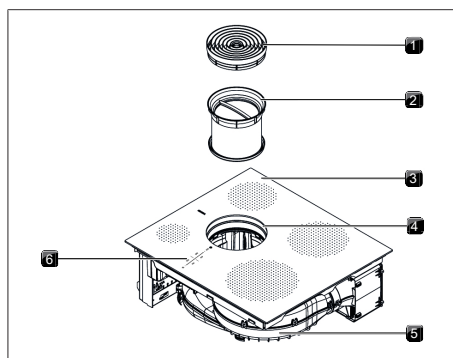

Fig. 4.1 Kogeplade

- [1] Indstrømningsdyse
- [2] Fedtfilter i rustfrit stål
- [3] Kogeplade
- [4] Indstrømningsåbning
- [5] Motorer
- [6] Betjeningspanel

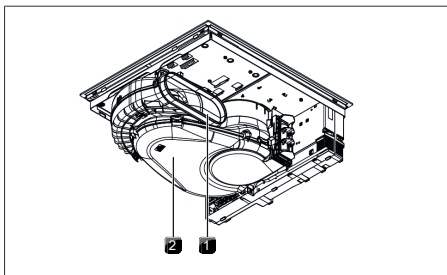

Fig. 4.2 Bagfra PURSA

- [1] Udblæsningsåbning
- [2] Luftføringskabinet med bund

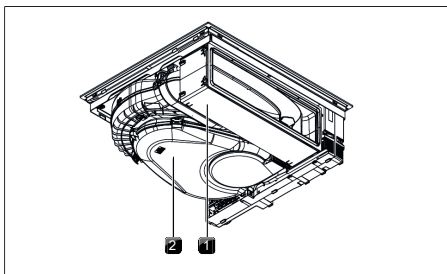

Fig. 4.3 Bagfra PURSU

- [1] Luftrensningsboks med teleskopisk forlængelse
- [2] Luftføringskabinet med bund

4.2.2 Betjeningspanel og betjeningsprincip

- i** Betjeningsprincippet og funktionerne er beskrevet nærmere i kapitlet Funktion og betjening.

Bordemfanget og kogepladen betjenes via et centralt betjeningspanel. Betjeningspanelet er udstyret med elektroniske berøringfølsomme taster og et displayfelt. Sensortasterne reagerer på fingerkontakt (touchfeltet).

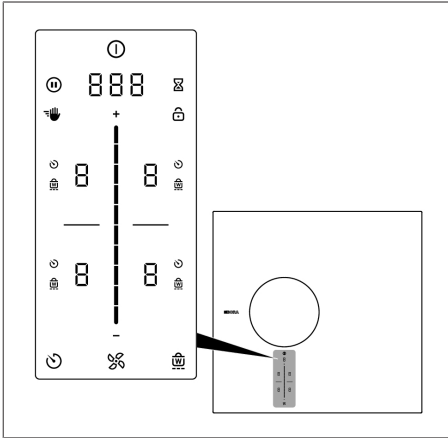

Fig. 4.4 Centralt touch-/skydebetjeningspanel

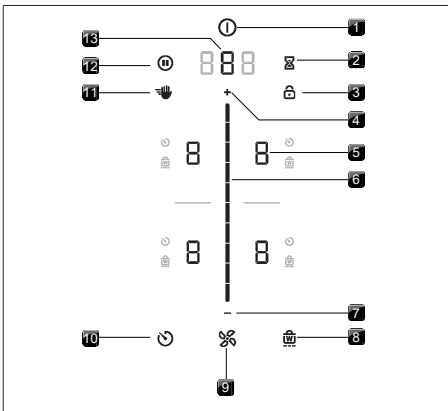

Fig. 4.5 Touchfelt/taster

- [1] Tænd/sluk
- [2] Minutur (æggetimer)
- [3] Betjeningslås
- [4] Indstillingsområde plus
- [5] Valg af kogezone (4 zoner)
- [6] Touch-skyder (indstillingsområde)
- [7] Indstillingsområde minus
- [8] Hold-varm-funktion
- [9] Ventilationsfunktioner
- [10] Kogezone-timer
- [11] Rengøringslås
- [12] Pausefunktion
- [13] Valg af ventilator/åbning af menu

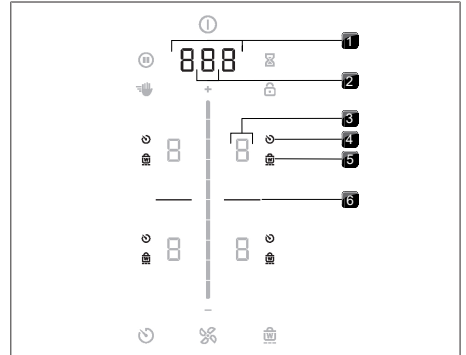

Fig. 4.6 Displayfelt

- [1] Multifunktionsdisplay
- [2] Ventilatordisplay
- [3] Kogezonedisplay (4x)
- [4] Display kogezoner-timer (4x)
- [5] Display hold-varm-funktion (4x)
- [6] Skillelinje

4.2.3 Symboler

Generelle symboler	Betegnelse	Funktion/betjening
	Power-knap	Tænd/sluk
	Pauseknap	Aktivering/deaktivering af pausefunktion
	Rengøringsknap	Aktivering/deaktivering af rengøringslås
	Minutur-knap	Indstilling af minutur
	Spærreknap	Betjeningslås
	Skyder	Indstilling af værdi
	Plus-knap	Øger værdien
	Minus-knap	Mindsker værdien
	Ventilator-knap	Aktivering/deaktivering af automatisk aftræk, kvittering af efterløb
	Timer-knap	Indstilling af kogezonetimer
	Hold-varm-knappen	Hold-varm-funktion Aktivering/deaktivering

Tab. 4.2 De viste symbols betydning (ikoner)

4.2.4 Display med 7 segmenter

Multifunktionsdisplay	Betydning
Ventilatordisplay	I-9 Effektniveauer
	P Power-niveau
	0 Inaktiv
	A Udsugningsautomatik
	n Forsinket slukning
	F Filterservice-visning
Multifunktionsdisplay	000 Tidsangivelse
	f.eks. Fejlkode
	E
Kogezonedisplay	Betydning
Kogezonedisplay	I-9 Effektniveau
	P Power-niveau
	- Hold varm-trin
	[Kaffe-funktion
	U Grydegenkendelsesfunktion
	0 Inaktiv
	H Restvarmeindikator (kogezone er slukket, men pladen er stadig varm)
	E Fejl

Tab. 4.3 Betydningen af de 7 segmenter

4.2.5 Lysstyrkekonceptet

- i** Betjeningspanelet har 2 forskellige belysningstrin (100 % og 50 %).
- i** Lysstyrkesystemet tilpasser sig grundlæggende den faktiske betjeningsituation. De relevante displayelementer lyser stærkere, de irrelevante er dæmpet. Funktioner, der ikke er tilgængelige, er slukkede.

Lysstyrke	Anvendelse
100 %	Funktionen er aktiv og valgt
50 %	Funktionen er inaktiv og kan vælges
0 %	Denne funktion er ikke tilgængelig

Tab. 4.4 Lysstyrkekonceptet

4.2.6 Lydkoncept

- i** Signaltonens lydstyrke kan indstilles i menuen (0 % til 100 %).
- i** Signaltonen for power-niveau kan ikke indstilles til 0.
- i** Sikkerhedsrelaterede signaltoner udsendes altid med en lydstyrke på 100 %.

Systemet skelner grundlæggende mellem to forskellige typer signaltoner:

Signaltone	Formål
Enkelttone kort (0,25 sek.)	Bekræftelse af et valg
Bipsekvens	Handling nødvendig

Tab. 4.5 Lydkoncept

4.3 Emfangets funktionsprincip

Afhængigt af hvilken kogeplade, du har købt, fungerer emfanget enten som aftræk eller med recirkuleret luftvariant.

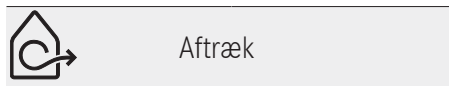

Luften, som udsuges, renses i fedtfilteret og ledes gennem et kanalsystem til den frie luft.

Aftræksluften må ikke udledes til:

- en røggas- eller udstødningsskorsten i brug
- en skat, der bruges til at ventilere rum med installerede pejse eller andre ildsteder.

Hvis aftræksluften skal ledes ind i en røggas- eller udstødningsskorsten, som ikke er i brug, skal installationen kontrolleres og godkendes af en autoriseret skorstensfejer.

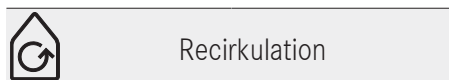

Aftræksluften ledes gennem et fedtfilter og et aktivt-kulfilter, hvor den renses, og føres derefter tilbage til installationsrummet.

Det er nødvendigt at anvende et luftfilter for at fjerne lugtene fra recirkulationsluften. Af hygiejniske og sundhedsmæssige grunde skal aktivt-kul-filteret udskiftes med de anbefalede intervaller (Rengøring og vedligeholdelse).

i Når recirkulationen er i funktion, er det nødvendigt at sikre tilstrækkelig ventilation for at fjerne luftfugtigheden.

4.4 Induktionskogepladens funktionsprincip

Under hver induktionskogezone findes en induktionsspole. Når kogezone er tændt, genererer denne spole et magnetfelt, der indvirker direkte på grydebunden og opvarmer den. Kogezonen opvarmes kun indirekte gennem den varme, som gryden udleder. Kogezoner med induktion fungerer kun med kogevej udstyret med magnetiserbar bund. Induktionen tilpasser sig automatisk størrelsen af kogevejret, som er placeret på pladen, så kogezone kun opvarmes på det område, som er dækket af grydens bund.

► Overhold den angivne mindste diameter for grydebunden.

Niveauer

Induktionskogepladernes høje effekt medfører en meget hurtig opvarmning af gryderne. Hvis maden ikke skal brænde på, kan det kræve en vis omstilling i forhold til de konventionelle systemer, når du vælger niveau.

Aktivitet	Niveau
Smeltning af smør og chokolade, opløsning af husblas	1
Varmholdning af sovser og supper, kogning af ris	1-3
Kogning af kartofler, pasta, supper, ragout, dampning af frugt, grøntsager og fisk, optøning af frosne madvarer	2-6
Stegning i pander med slip let-overflader, langsom stegning (uden overophedning af fedtstoffet) af schnitzler, fisk	6-7
Opvarmning af fedt, stegning af kød, kogning af sovse og supper med jævning, stegning af omeletter	7-8

Aktivitet	Niveau
Bringe store mængder væske i kog, stege steaks	9
Opvarme vand	P

Tab. 4.6 Anbefalinger for de forskellige niveauer

Angivelserne i tabellen er vejledende. Afhængigt af kogevejret og indholdet anbefales enten at øge eller sænke effektniveauet.

Egnede gryder og pander

 Gryder med dette mærke er egnede til induktionsplader. Bunden på kogevejret, der anvendes til induktionslagsoverfladen, skal være af metal, have magnetiske egenskaber og have bund med en tilstrækkelig stor diameter.

Velegnede gryder og pander er fremstillet af:

- rustfrit stål med magnetiserbar bund
- emaljeret stål
- støbejern

Udstyr	Kogezone	Mindste diameter for kogevejrets bund
S Pure	venstre forrest	70 mm
	venstre bagest	80 mm
	højre forrest	120 mm
	højre bagest	90 mm

Tab. 4.7 Mindste diameter for det anvendte køkkevejret

- Foretag evt. en magnettest. Hænger en magnet fast på bunden, er gryden som regel egnet til induktion.
- Kontrollér bunden af kogevejret. Kogevejrets bund må ikke have nogen krumning (undtagelse: wok-kogeplader). Hvis bunden buler opad, kan det medføre fejl i kogezonens temperaturovervågning, hvilket igen kan lede til overophedning af gryden. Der må ikke være skarpe riller og kanter under bunden af gryden - ellers kan overfladen på kogepladen blive ridset.
- Sæt gryder og pander (uden grydeunderlag eller lignende) direkte på glaskeramikken.

- i** Kogetider, opvarmningstid for grydebunden på de gryder, der anvendes, har stor indflydelse både på opvarmningstiden og på den tid, det tager for grydebunden at blive varm og på selve resultatet af madlavningen.

Lyde

Ved brug af induktionskøgezone kan der alt afhængig af materialets karakter og grydebundens forarbejdning opstå forskellige lyde:

- Ved høje effektniveauer kan der opstå en brummen. Den bliver svagere eller forsvinder, når der skrues ned for effektniveauet.
- Grydebunde, der består af flere forskellige materialer (f.eks. sandwichbund), kan forårsage en knasende eller pibende lyd.
- Der kan opstå kliklyde ved elektroniske koblinger - særligt på lave niveauer.
- Summelyde kan optræde, når køleventilatoren er tændt. For at forlænge levetiden på elektronikken er kogepladen udstyret med en køleblæser, som tænder automatisk ved intensiv brug af kogepladen. Dette udsender en summelyd. Køleblæseren kan fortsætte med at være aktiv, efter du har slukket for kogepladen.

5 Funktion og betjening

- i** Det indbyggede emfang må ikke bruges med andre kogeplader.
 - i** Kogepladen må kun bruges med installeret filterudskiftningsdæksel, fedtfilteret i rustfrit stål og indstrømningsdysen (og med udsugning også aktivt-kul-filteret).
- Overhold altid alle sikkerhedsanvisninger og advarsler (se "2 Sikkerhed").

5.1 Generelle anvisninger til betjeningen

Emfanget og kogepladen betjenes via et centralt betjeningspanel. Betjeningspanelet er udstyret med elektroniske berøringsfølsomme taster og et displayfelt. Sensortasterne reagerer på fingerkontakt. Kogepladen betjenes ved at trykke med fingeren på den ønskede sensorknap (touchbetjening) eller ved at udføre en styrebevægelse med fingere (på skyderen).

5.2 Touchbetjening

Systemet genkender forskellige touchkommandoer. Det skelner mellem korte tryk (touch) og længere tryk (long-press) samt lodrette strygebevægelser med en finger (slide).

Touch-kommandoer	kan anvendes på	Tid (kontakt)
Touch	Knapper + skyder	0,3 sek.
Long-press	Knapper + skyder	1 – 8 sek.
Skydebevægelse	Skyder	0,1 – 8 sek.

Tab. 5.1 Touchbetjening

5.3 Oversigt over funktioner

S Pure kogepladen med integreret bordemfang har følgende funktioner:

Globale funktioner

- Elektronisk strømstyring
- Minutur (æggetimer)

Emfang

- Automatisk emfangstyring
- Forsinket slukning
- Bordemfangets power-niveau
- Filterservice-visning

Kogeplade

- Opkogningsfunktion
- Grydegenkendelsesfunktion
- Permanent grydegenkendelsesfunktion
- Hold-varm-funktion
- Kogezonetimer (automatisk slukning)
- Pausefunktion
- Power-niveau kogezone
- Kaffe-funktion

Sikkerhedsindretninger

- Børnesikring
- Betjeningslås
- Rengøringslås (rengøringsfunktion)
- Restvarmeindikator
- Sikkerhedsfrakobling
- Overophedningsbeskyttelse

5.4 Systembetjening

5.4.1 Tænding

- Long-press på Power-knappen .
- Start-animationen vises inde i skyderens felt.
 - Når systemet er startet, vises standarddisplayet i betjeningspanelet.

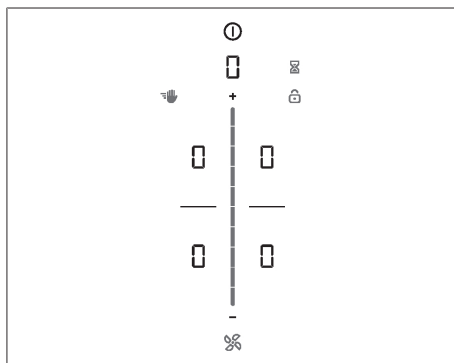

Fig. 5.1 Standardvisning efter start

- i** Hvis børnesikringen er aktiv, tænder låseknappen efter systemstart . Standardskærmen vises først efter oplåsning af displayet (Børnesikring).

5.4.2 Slukning

- ▶ Long-press på Power-knappen .
- Sluk-animationen vises inde i skyderens felt.

Hvis kogepladens emfang var tændt:

- Ventilatorsymbolet tænder, og forsinket slukning påbegyndes (animationen til forsinket slukning vises).
- Displayet slukker, når tiden for forsinket slukning er udløbet.

Hvis kogepladen var tændt:

- For kogeplader, som var tændt forinden og stadig er varme, vises restvarmeindikatoren .
- Displayet slukker, når restvarmen er afkølet.

5.4.3 Minutur (æggetimer)

Minuturet udsender et optisk og akustisk signal ved udløbet af en brugerindstillet tid og fungerer samtidig som et almindeligt æggeur.

Aktivering af minutur

- ▶ Tryk på minutur-knappen .
- I multifunktionsdisplayet over skyderen blinker tidsangivelsen i minutter (.
- Lyset dæmpes i kogezonernes display.

Indstilling af tid

- ▶ Indstil den ønskede tid:

Kommando	Øg tid	Reducér tid
Skydebevægelse	opad	nedad
Tryk på	 (minutpræcision)	 (minutpræcision)

Tab. 5.2 Indstilling af tid

- Æggeurknappen begynder at blinke.

Start minutur

- ▶ Tryk på den blinkende minutur-knap .
- Den indstillede tid begynder at tælle baglæns.
- I multifunktionsdisplayet vises den resterende tid.
- Minutur-knappen vises.

Tid udløbet

- Systemet blinker og viser, at der resterer 10 sekunder af den indstillede tid.
- I de sidste 5 sekunder af nedtællingen udsendes et lydssignal hvert sekund.
- Tidsvisningen skifter til ventilatorens effektniveau.

Deaktivering af minutur før tidens udløb

- ▶ Long-press på minutur-knappen .
- Minuturet stopper.
- Betjeningspanelets display skifter til standardvisning.

- i** Minuturet forbliver aktivt, selvom kogepladen slukkes.

5.4.4 Betjeningslås

Betjeningslåsen forhindrer en utilsigtet eller uberettiget ændring af den valgte indstilling under drift.

- Når betjeningslåsen er aktiv, er symbolet tændt
- Funktionerne er låste, og visningerne på displayet er dæmpede (med undtagelse af TIL/FRA-kontaktfladen).

Aktivering af betjeningslåsen

- ▶ Long-press på låseknappen .
- Displayet i betjeningspanelet dæmpes.
- Spærreknappen er tændt.
- Med undtagelse af Power-knappen og spærreknappen, er alle funktioner spærrede.

- i** Systemet slukkes, når betjeningslåsen er aktiv. Betjeningslåsen er ikke længere aktiv, når systemet tændes næste gang.

Deaktivering af betjeningslåsen

- ▶ Long-press på låseknappen .
- Standarddisplayet tænder, og betjeningspanelet er igen aktivt.
- Lyset i knappen dæmpes.

5.4.5 Rengøringslås

Rengøringslåsen forhindrer utilsigtet betjening, når betjeningspanelet tørres af under tilberedningsprocessen. Når denne funktion aktiveres, låses betjeningspanelet i 10 sekunder. Tiden, som resterer, vises på displayet. Alle aktive indstillinger forbliver uforandrede mens funktionen er aktiv.

Aktivering af rengøringslås

- ▶ Tryk på rengøringsknappen .
- Rengøringsknappen er tændt.
- Betjeningspanelet låses i 10 sekunder.
- I multifunktionsdisplayet vises timeren med den automatiske nedtælling.

Deaktivering af rengøringslås

- Efter timerens udløb er kogepladen igen følsom for trykimpulser.





eller

- ▶ Long-press på rengøringsknappen .
- Lyset i rengøringsknappen dæmpes.
- Betjeningspanelet låses op.

5.5 Kogepladens aftræk

5.5.1 Indstilling af ventilator-effektniveauer



Ventilatorens effektniveauer kan indstilles på forskellige måder:

- ▶ Tryk på  eller .
- ▶ Regulering via skyderen .
- ▶ Tryk på en bestemt skyderposition .

5.5.2 Ventilator-power-niveau

Ved aktivering af power-niveau startes den maksimale aftrækskraft, som kører i et foruddefineret tidsrum. Med power-niveau kan kraftig madlavningsos og stærke lugte suges hurtigere ud. Efter 5 minutter skifter power-niveauet automatisk tilbage til effektniveau 9.

Aktivering af ventilator-power-niveau

- ▶ Tryk på  ved aktivt effektniveau 9.
- På ventilatordisplayet vises .

Deaktivering af ventilator-power-niveau

Ventilator-power-niveauet deaktiveres før tiden, så snart et andet niveau indstilles.

5.5.3 Udsugningsautomatik



Aftrækskraften reguleres automatisk baseret på kogepladens faktiske indstillinger. Det er ikke nødvendigt med manuel regulering af blæserkraften, men det er til enhver tid muligt. Aftrækskraften tilpasses automatisk det højeste effektniveau for alle kogezone, der er i brug.

Funktion	Effektniveauer										
Temperatur-niveau	1	2	3	4	5	6	7	8	9	P	
Udsugningseffekt	4	4	4	4	5	6	7	8	9	P	

Tab. 5.3 Aftrækskraft og varmetrin

- Hvis kogezoneens niveau ændres, så tilpasses udsugningskraften automatisk. Tilpasningen af udsugningseffekten sker med 20 sekunders forsinkelse.

Aktivering af aftræksautomatikken:



- ▶ Tryk på ventilatorknappen .
- Ventilatorsymbolet tænder.
- På skyderen vises en animation.
- Symbolet  vises.

Deaktivering af udsugningsautomatikken:

- ▶ Flyt skyderen til et af ventilatorens niveauer, eller
- ▶ Tryk på ventilatorknappen .

5.5.4 Slukning af ventilatoren

Slukning af ventilatoren

- ▶ Skyd markøren ned til effektniveau 0. eller
- ▶ Tryk på  til effektniveau 0. eller
- ▶ Long-press på ventilatorknappen . eller
- ▶ Long-press på ventilatorknappen i multifunktionsdisplayet.
- Forsinket slukning starter.

5.5.5 Forsinket slukning

Bordemfanget kører på et lavere trin og slukker automatisk efter et bestemt tidsrum. Tidsrummet for ventilatorens efterløb, efter der er slukket for kogepladen, kan indstilles i menuen (10, 15 eller 20 minutter). Standardindstillingen er 20 minutter.

- Når aftræksfunktionen slukkes, aktiveres forsinket slukning.
- Når den forsinkede slukning er udløbet, så slukker bordemfanget automatisk.

Afslutning af forsinket slukning før tiden

- ▶ Long-press på ventilatorknappen .
- Emfangets efterløb afbrydes.

-  BORA anbefaler stærkt, at bordemfangets forsinkede slukning benyttes.

5.5.6 Filterservice-visning



Emfangets filterservice-visning bliver automatisk aktiveret, når aktivt-kul-filterets levetid er udløbet (kun med recirkulation).

- Multifunktionsdisplayet viser .
- Filterservice-visningen ses, hver gang du tænder for emfanget, og den bliver ved med at lyse, indtil filteret er skiftet, og visningen er nulstillet (se "6.3 Menupunkt 3: Visning af filterstatus og nulstilling af filterservice-visning").
- Dette sætter ingen begrænsninger for brugen af emfanget.

-  Uafhængigt af filterservice-visningen kræver fedtfilteret en regelmæssig rengøring, se "8 Rengøring og vedligeholdelse".

5.6 Kogepladens funktioner

5.6.1 Grydegenkendelsesfunktion

Ved induktionskogeplader genkender kogezone automatisk kogeobjektets størrelse og leder kun energien målrettet til dette område. Også manglende, uegnet eller for lille kogeobjekt genkendes automatisk. En kogezone tænder ikke, hvis displayet skiftevis viser  / . Dette sker, når

- den tændes uden eller med uegnet kogeobjekt
- diameteren på kogeobjektets bund er for lille
- kogeobjektet fjernes fra en tændt kogezone.

Hvis en gryde ikke detekteres inden for 10 minutter efter indstilling af effektniveauet, så slukkes kogezone automatisk.

Permanent grydegenkendelsesfunktion

Enheden genkender automatisk kogeobjekt og aktiverer den tilsvarende kogezone-betjening. Det er ikke nødvendigt at vælge kogezone manuelt (se "6.7 Menupunkt 7: Permanent grydegenkendelsesfunktion").

-  Stol ikke på grydegenkendelsesfunktionen ved induktionskogeplader, men sluk altid for apparatet efter brug.

5.6.2 Valg af kogezone

- ▶ Tryk på kogezone-displayet.
- I kogezone-displayet vises .
- Yderligere funktioner for kogezone vises.
- Kogezonebetjeningen aktiveres i 2 sekunder, og den valgte kogezone kan indstilles.
- ▶ Gentag proceduren for at tage andre kogezone i brug.

5.6.3 Indstilling af varmetrin for kogezone

- ▶ Tryk på det tilsvarende kogezone-display.
- Betjeningen aktiveres i 2 sekunder, og den valgte kogezones effektiveau kan indstilles.

En kogezones effektniveau kan indstilles på 3 forskellige måder:

- ▶ Tryk på en bestemt skyderposition. eller
- ▶ Skyd markøren til det ønskede effektniveau. eller
- ▶ Tryk på **+** eller **-**.
- ▶ Gentag proceduren for at tage andre kogezone i brug.

i Effektniveauerne vises i den respektive kogezones visning i 7-segmentdisplayet.

i To sekunder efter en ændring af effektniveauet skifter visningen i betjeningspanelets display automatisk til standardvisning igen.

5.6.4 Kogezonernes power-niveau

Ved aktivering af power-niveau startes den maksimale varmeeffekt, som kører i et foruddefineret tidsrum.

- Power-niveauet kan benyttes på alle kogezone samtidigt, såfremt der ikke er indstillet reducerede driftstilstande i powermanagement.
- Efter 5 minutter ændres niveauet for kogezone automatisk til **9**.

i Opvarm aldrig olie, fedt eller lignende med power-niveau. På grund af den høje varme kan grydebunden blive overophedet.

Aktivering af power-niveau for en kogezone

- ▶ Tryk på **+** ved aktivt effektniveau 9.
- I kogezoneudvalget vises **9**.

Deaktivering af power-niveau

Power-niveauet deaktiveres før tiden, så snart et andet niveau indstilles.

5.6.5 Opkogningsfunktion

Ved aktivering af opkogningsfunktionen fungerer kogezone i et bestemt tidsrum med fuld effekt og reguleres derefter automatisk tilbage til det indstillede niveau.

Effektniveau (fortsat tilberedning)	Opvarmningstid i min.:sek.
1	0:40
2	1:00
3	2:00
4	3:00
5	4:20
6	7:00
7	2:00
8	3:00

Tab. 5.4 Oversigt over automatisk opvarmningsfunktion

Aktivering af opkogningsfunktion

- ▶ Tryk på det tilsvarende kogezoneudvalget.
- ▶ Indstilling af effektniveau.
- ▶ Long-press på skyderen **---** på et effektniveau, der er lavere end 9
 - Opkogningsfunktion aktiveres.
 - Mens opkogningsfunktionen er aktiv, blinker det respektive effektniveau.
 - Når tilberedningstiden er gået, så skifter kogezone tilbage til effektniveauet, der var indstillet forinden (hurtigt tilberedningstrin).

Deaktivering af opkogningsfunktionen før tid

Opkogningsfunktionen deaktiveres før tiden er gået, så snart et lavere effektniveau indstilles.

i Hvis niveauet for kogezone øges, mens opkogningsfunktionen er aktiv, forbliver opkogningsfunktionen aktiv. Opkogningstiden tilpasses.



i Hvis niveauet reduceres for kogezone, mens opkogningsfunktionen er aktiv, deaktiveres opkogningsfunktionen.

5.6.6 Kogezone-timer

Denne automatiske afbrydelse slukker for den valgte kogezone efter udløbet af et forudindstillet tidsrum. Timerfunktionen kan anvendes på flere kogezone i brug (multitimer).



- ▶ **i** For at kunne aktivere kogezone-timeren, er det nødvendigt først at indstille et effektniveau for en kogezone.

Aktivering af kogezonetimer

- ▶ Tryk på det tilsvarende kogezone-display
- Kogezonens øvrige funktioner vises.
- Hvis den valgte kogezone endnu ikke er aktiv (= effektniveau ) er det kun muligt at indstille et effektniveau.
- ▶ Tryk på timer-knappen .
- I multifunktionsdisplayet over skyderen blinker tidsangivelsen i minutter (.

Indstilling af tid



- ▶ Indstil den ønskede tid:

Kommando	Øg tid	Reducér tid
Skydebevægelse	 opad	 nedad
Tryk på	 (minutpræcision)	 (minutpræcision)

Tab. 5.5 Indstilling af tid

- Timersymbolet  begynder at blinke.

Start af timer

- ▶ Tryk på den blinkende timerknop .
- Den indstillede tid begynder at tælle baglæns.
- Ved siden af kogezone vises timer-symbolet .
- Betjeningspanelets display skifter efter 2 sekunder til standarddisplayet.
- Systemet blinker og viser, at der resterer 10 sekunder af den indstillede tid.
- I de sidste 5 sekunder af nedtællingen udsendes et lydsignal hvert sekund.

Visning af resterende tid

Kogezone-timeren aktiveres, og den indstillede tid begynder at tælle ned:



- ▶ Tryk på kogezone
- Den resterende tid vises i multifunktionsdisplayet.

Ændring af aktiv timer

- ▶ Tryk på en kogezone med aktiv timer
- Den resterende tid vises på displayet.
- ▶ Tryk på timer-knappen .
- Timeren stopper.
- Den resterende tid blinker i displayet.
- Systemet skifter til redigeringsstilstand for timeren.
- ▶ Ret den indstillede tid.

- ▶ Bekræft den nyindstillede tid og start timeren.



Multi-timer

- ▶ Tryk på et nyt kogezone-display
- Kogezonens øvrige funktioner vises.
- Hvis den valgte kogezone endnu ikke er aktiv (= effektniveau ) er det kun muligt at indstille et effektniveau.
- ▶ Tryk på timer-knappen .
- I multifunktionsdisplayet over skyderen blinker tidsangivelsen i minutter (.
- Nu kan tiden indstilles og timeren startes.

Slukning af timer før tid

- ▶ Tryk på et kogezone-display med aktiv timer
- ▶ Long-press på timer-knappen  eller
- ▶ Long-press på kogezone-displayet med aktiv timer
- Kogezone-timeren afsluttes.
- Systemet skifter til standarddisplay.
- Kogezone forbliver aktiv ved det indstillede effektiveau.

Tid udløbet

- Systemet blinker og viser, at der resterer 10 sekunder af den indstillede tid.
- I de sidste 5 sekunder af nedtællingen udsendes et lydsignal hvert sekund.
- Visning af tid  og timerknappen  blinker.
- Når den indstillede tid er udløbet, slukkes kogezone automatisk (= effektniveau .

5.6.7 Pausefunktion

Med pausefunktionen er det muligt hurtigt og nemt at afbryde alle kogezone midlertidigt. Når funktionen igen deaktiveres, så genoptager kogepladen driften med de oprindelige indstillinger. Tilberedningsprocessen kan afbrydes i maks. 10 minutter. Efter 10 minutter standser tilberedningsprocessen automatisk.

Aktivering af pausefunktion

- ▶ Tryk på pauseknappen .
- Pauseknappen tænder, alle tilberedningsprocesser afbrydes, og et akustisk lydsignal udsendes.
- Lyset i kogezone-displayene dæmpes.
- Pausetimeren startes (maks. 10 min).

- i** Ventilatorfunktionen afbrydes ikke under pausen. Aktive bro- og minutursfunktioner bevares. Aktive timere for kogezone afbrydes.



Deaktivering af pausefunktion

- ▶ Long-press på pauseknappen .
- Lyset i pauseknappen dæmpes.
- Kogezonedisplayene tænder.
- Alle tilberedningsprocesser fortsætter med det varmetrin, der var indstillet før pausen.
- Aktive timere for kogezone fortsætter.

5.6.8 Hold-varm-funktion

Med hold-varm-funktionen kan færdigkogt mad holdes varm ved lav effekt og uden risiko for, at den brænder på. Hold-varm-funktionen kan maksimalt være aktiv i 8 timer ad gangen, som er det fabriksindstillede tidsrum.

Aktivering af Hold-varm-funktion

- ▶ Tryk på det tilsvarende kogezonedisplay.
- Yderligere funktioner for kogezone vises.
- ▶ Tryk på hold-varm-knappen .
- Hold-varm-funktionen aktiveres.
- I kogezonedisplayet vises .
- Ved siden af kogezone vises symbolet for hold-varm-funktionen .

Deaktivering af hold-varm-funktion

- ▶ Tryk på det tilsvarende kogezonedisplay.
 - ▶ Tryk på hold-varm-knappen .
 - eller
 - ▶ Flyt skyderen nedad (effektniveau 0).
 - Hold-varm-funktionen deaktiveres.
- Hvis et effektniveau vælges, så deaktiveres hold-varm-funktionen.

5.6.9 Kaffe-funktion

Med kaffe-funktionen styres kaffe brygning i en espressokande automatisk.

- i** Kaffe-funktionen er til rådighed på begge kogezone i venstre side.
- i** Espressokanden skal være egnet til induktionskogeplader.

Fastsæt espressokandens vandmængde

For at kunne bruge kaffe-funktionen skal espressokandens korrekte vandmængde være angivet. Følgende værdier er forudindstillet fra fabrikken:



Kogezone	Vandmængde
Kogezone forrest til venstre (Ø 95 mm)	210 ml
Kogezone bagest til venstre (Ø 135 mm)	280 ml

Tab. 5.6 Forudindstillede vandmængder

Du finder din espressokandes korrekte vandmængde ved at fylde den med vand til underkanten af sikkerhedsventilen og derefter tømme den over i et målebæger.

Indstil vandmængde

Der kan indstilles en vandmængde fra 50 ml til 900 ml.

- ▶ Tryk på den ønskede kogezone.
- Kogezonens øvrige funktioner vises.
- ▶ Tryk 2 gange på hold-varm-knappen .
- ▶ I kogezonedisplayet blinker .
- ▶ I ventilatorens og skyderens display vises den indstillede vandmængde i 2 sekunder.
- ▶ Angiv vandmængden så præcist som muligt:

Indtastning	Førøg mængde	Reducer mængde
100 ml trin	Skyd opad	Skyd opad
10 ml trin	Rør 	Rør 

Tab. 5.7 Angiv vandmængde



- ▶ Long-press på .
- Indstillingen gemmes og displayet i betjeningspanelet skifter til standarddisplayet.
- Indstillingen forbliver gemt på apparatet indtil næste ændring.

Forbered espressokanden

- ▶ Fyld bunden med koldt vand til underkanten af sikkerhedsventilen.
- ▶ Sæt filtertragten i.
- ▶ Fyld filtertragten jævnt med kaffe til kanten.
- Kaffen må ikke presses sammen.
- ▶ Skru kandens top fast.
- Bund og top skal skrues tæt sammen.
- ▶ Placer espressokanden på kogezone.



Aktivering af kaffe-funktion

- ▶ Tryk på den ønskede kogezone.

- Kogezonens øvrige funktioner vises.
- ▶ Tryk 2 gange på hold-varm-knappen .
- I kogezonedisplayet blinker .
- I ventilatorens og skyderens display vises den indstillede vandmængde i 2 sekunder.

Start kaffe-funktionen

Så længe vandmængden vises i ventilatordisplayet, kan funktionen startes.

- ▶ Tryk på .
- I multifunktionsdisplayet vises den beregnede resterende tid.
- Betjeningspanelets display skifter efter 2 sekunder til standarddisplayet.
- Ved siden af kogezonen vises symbolet for hold varm-funktionen  og timer-symbolet .

Tid udløbet

- Systemet blinker og viser, at der rester 10 sekunder.
- I de sidste 5 sekunder af nedtællingen udsendes et lydsignal hvert sekund.
- Tidsvisningen  skifter til ventilatorens effektniveau.
- Når tiden er udløbet, deaktiveres kogezonen automatisk (= effektniveau 0).

Kaffe-funktionen er aktiveret, og den indstillede tid begynder at tælle ned:

- ▶ Tryk på .
- Den resterende tid vises i multifunktionsdisplayet i 2 sekunder.

Tips og tricks

Kaffen er for hurtigt færdig:





- Den påfyldte vandmængde er for lav.
- Den indstillede vandmængde er for høj.
- Kaffen er for groft malet (kaffen kan smage vandigt).
- Det påfyldte vand er for varmt. Hvis du ikke har kølligere vand til rådighed, kan du reducere den indstillede vandmængde en smule.
- Filtertragten er ikke helt fyldt med kaffe.

Kaffen løber ikke helt igennem:

- Den påfyldte vandmængde er for høj.
- Den indstillede vandmængde er for lav.
- Kaffen er for fint malet (kaffen kan smage bittert).
- Espressokanden er ikke skruet tæt sammen.
- Der er fyldt for meget kaffe i, eller kaffen er presset sammen.

-  Varigheden kan variere let mellem de to kogezoner.

5.6.10 Slukning af kogezone

- ▶ Tryk på den ønskede kogezone.
 - ▶ Flyt skyderen helt ned, til  vises i kogepladens display.
- eller
- ▶ Long-press på kogezonen
 - I kogezonedisplayet vises .
 - Efter 2 sekunder vises standarddisplayet.
- eller
- ▶ Tryk på  indtil kogezonedisplayet viser .

5.7 Sikkerhedsindretninger

5.7.1 Børnesikring

Børnesikringen forhindrer utilsigtet aktivering af kogepladen.

- Efter tænding af kogepladen er låsesymbolet tændt i displayet .

Permanent aktivering/deaktivering af børnesikringen



(se "6.2 Menupunkt 2: Børnesikring")

Deaktivering af børnesikring ved madlavning

- ▶ Long-press på låseknappen .
- Standarddisplayet tænder, og betjeningspanelet er igen aktivt.

5.7.2 Restvarmeindikator

Hvis en kogezone stadig er varm efter slukning, er der risiko for forbrændinger eller brand. Undlad at berøre en kogezone eller lægge varmfølsomme genstande på den, så længe  vises.

-  vises med 100 % lysstyrke: meget høj temperatur.
-  vises med 50 % lysstyrke: høj temperatur.

Når apparatet er tilstrækkeligt afkølet (temperatur < 55 °C), slukker displayet.

5.7.3 Sikkerhedsfrakobling

Emfang

Emfanget skifter efter 120 min. uden input eller ændringer automatisk til effektniveauet i den automatiske tilstand.

Kogeplader

Hver kogezone slukker automatisk efter en foruddefineret driftstid uden at effektniveauet ændres. For tidsrummet indtil sikkerhedsfrakoblingen står 3 niveauer til rådighed.

- Sikkerhedsfrakoblingen er fabriksindstillet til niveau 2.
- Niveauet kan ændres i kundemenuen.

Effekt-niveauer	Sikkerhedsfrakobling efter timer:min.		
	Niveau 1	Niveau 2	Niveau 3
1	12:00	8:24	6:00
2	10:00	6:24	4:00
3	9:00	5:12	2:30
4	8:00	4:12	2:00
5	6:00	3:18	1:30
6	4:00	2:12	1:00
7	4:00	2:12	1:00
8	3:00	1:48	0:45
9	2:00	1:18	0:30
P	0:05	0:05	0:05

Tab. 5.8 Sikkerhedsfrakobling ved effekt-niveauer

Effekt-niveau	Sikkerhedsfrakobling efter timer:min.		
	Niveau 1	Niveau 2	Niveau 3
	12:00	8:00	4:00

Tab. 5.9 Sikkerhedsfrakobling ved hold-varm-trin

- ▶ Tænd for kogezone igen, når du ønsker at anvende den på ny.

5.7.4 Overophedningsbeskyttelse

-  Ved overophedning reduceres kogepladens effekt eller apparatet slukkes helt.

Apparatet er udstyret med en overophedningsbeskyttelse.

Overophedningsbeskyttelsen kan udløses, når:

- kogeobjekt opvarmes uden indhold.
- olie eller fedt opvarmes til høj temperatur.
- et varmt kogeblus gentændes efter et strømudfald.

Gennem overophedningsbeskyttelsen indledes en af følgende handlinger:

- Det aktiverede power-niveau afbrydes.
- Power-niveauet kan ikke længere tændes.
- Det indstillede niveau reduceres.
- Kogepladen slukkes helt.

Efter tilstrækkelig afkøling kan kogepladen igen tændes i fuldt omfang.

6 Kundemenu

I kundemenuen kan bestemte funktioner indstilles.

- i** Menuen kan kun åbnes, når alle kogezone og kogepladens emfang er slukkede. Desuden skal restvarme være helt afkølet.

Åbning af kundemenu

- ▶ Tænd for kogepladen med knappen for power-niveau .
 - Når systemet er startet, vises standarddisplayet i betjeningspanelet.
- ▶ Long-press på multifunktionsdisplayet.
 - Menuen åbnes, og det første menupunkt vises.

Navigation i kundemenuen

- ▶ Tryk på multifunktionsdisplayet.
 - Systemets skifter til næste menupunkt.
 - Systemet overtager og gemmer automatisk de indstillede værdier, når der skiftes til et andet menupunkt, eller når menuen afsluttes.

Afslutning af kundemenuen

- ▶ Long-press på multifunktionsdisplayet. eller
- ▶ Long-press på Power-knappen .
 - Menuen afsluttes og enheden slukkes.

Oversigt over kundemenu

Menupunkt/Beskrivelse/Valgområde	Fabriksindstilling
1 Lydsignalets styrke (0 - 9)	4
2 Børnesikring (TIL/FRA)	FRA
3 Visning af filterstatus (nulstilling af filterservice-visning)	
4 Varighed for forsinket slukning (10, 15, 20 min.)	20 min.
5 Reaktionshastighed for touchområder (1 langsom, 2 middel, 3 hurtig)	2
6 LED-test	
7 Permanent grydegenkendelsesfunktion	FRA
8 Software-/hardware-version	
9 Sikkerhedsfrakobling (1 lang, 2 middel, 3 kort)	2
A Super Simple Mode	FRA
0 Nulstilling til fabriksindstillinger	

Tab. 6.1 Oversigt over kundemenu

6.1 Menupunkt 1: Lydsignalets styrke

- i** Sikkerhedsrelaterede signaltoner udsendes altid med en lydstyrke på 100 %.
- i** Signaltonen ved tænd/sluk udsendes altid mindst med lydstyrke 4.
- i** Den indstillede lydstyrke vises i bagerste venstre kogezonesdisplay, efter at menupunktet er åbnet.

Indstilling af lydsignalets styrke:

- ▶ Flyt skyderen  op eller ned til den ønskede lydstyrke.
- ▶ Skift til et andet menupunkt, eller forlad menuen.

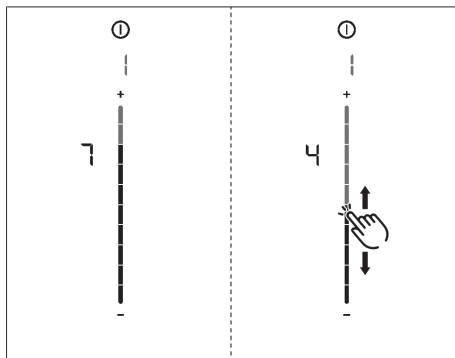



Fig. 6.1 Menupunkt 1: Lydsignalets styrke

6.2 Menupunkt 2: Børnesikring

- i** I menupunkt 2 kan børnesikringen aktiveres eller deaktiveres permanent. Denne indstilling overtages hver gang, en kogezone tændes.

Permanent aktivering af børnesikringen

- ▶ Berør det øverste område af skyderen .
- Symbolet  vises.
- ▶ Skift til et andet menupunkt, eller forlad menuen.
- Børnesikringen er permanent aktiveret.

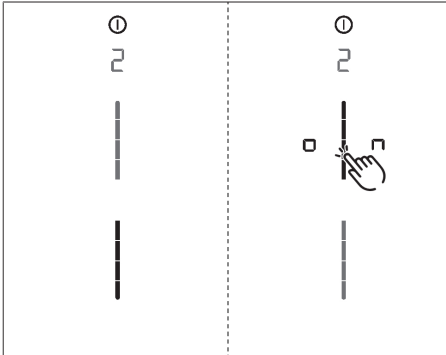



Fig. 6.2 Menupunkt 2: Børnesikring



Permanent deaktivering af børnesikring

- ▶ Berør det nederste område af skyderen .
- ▶ Skift til et andet menupunkt, eller forlad menuen.
- Børnesikringen er permanent deaktiveret.

6.3 Menupunkt 3: Visning af filterstatus og nulstilling af filterservice-visning

- i** Hvis menupunkt 3 åbnes, vises den aktuelle filterstatus automatisk (kun med recirkulation).

Nulstil filterservice-visningen

- ▶ Long-press på ventilatorknappen .
- Alle skyderelementer vises igen med 100 % lysstyrke.
- Filterservice-visningen  vises ikke længere, når emfanget tændes.
- ▶ Skift til et andet menupunkt, eller forlad menuen.

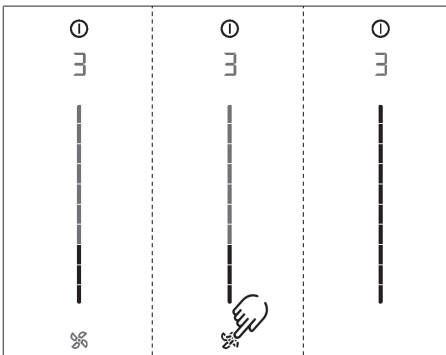

Fig. 6.3 Menupunkt 3: Filterstatus

6.4 Menupunkt 4: Varighed for forsinket slukning

- i** I menupunkt 4 kan varigheden for forsinket slukning indstilles.

Der kan vælges mellem tre varigheder:

- 20 minutter
- 15 minutter
- 10 minutter

Den aktuelle varighed vises i to sekunder.

Valg af varighed for forsinket slukning

- ▶ Tryk på det ønskede valg i skyderen .
- ▶ Skift til et andet menupunkt, eller forlad menuen.

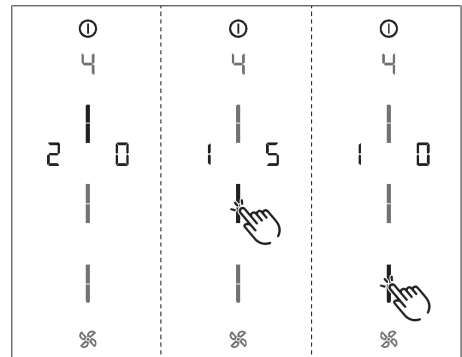





Fig. 6.4 Menupunkt 4: Varighed for forsinket slukning

6.5 Menupunkt 5: Touchområdets reaktionshastighed

- i** I menupunkt 5 kan tiden for touchområdets reaktionstid indstilles.

- Reaktionshastighed : langsom
- Reaktionshastighed : middel
- Reaktionshastighed : hurtig
- Den aktuelt valgte reaktionshastighed vises.

Valg af reaktionshastighed

- ▶ Tryk på det ønskede valg i skyderen .
- ▶ Skift til et andet menupunkt, eller forlad menuen.

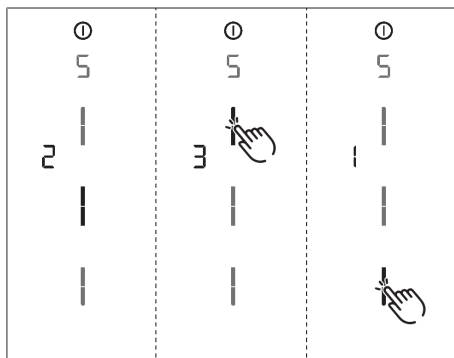



Fig. 6.5 Menupunkt 5: Reaktionshastighed

6.6 Menupunkt 6: LED-test

- i** I menupunkt 6 er det muligt at afprøve alle LED-lampers funktion i et enkelt touchområde.

Start af LED-test

- ▶ Berør skyderen .
- Alle elementer vises med 50 % lysstyrke.
- ▶ Tryk på et vilkårligt display.
- Det valgte display vises med 100 % lysstyrke i et sekund.
- Andre display kan afprøves ved at trykke på dem.

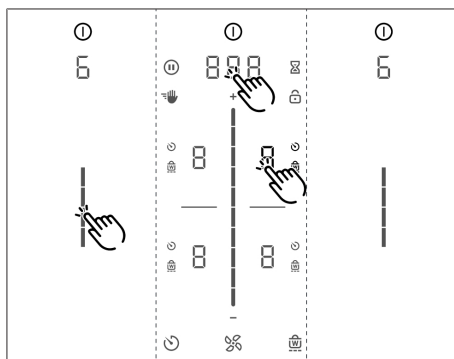

Fig. 6.6 Menupunkt 6: LED-test

Afslutning af LED-test



- Efter fem sekunder uden betjening afsluttes LED-testen automatisk.
- eller
- ▶ Long-press på multifunktionsdisplayet.

- LED-testen afsluttes.
- ▶ Skift til et andet menupunkt, eller forlad menuen.

6.7 Menupunkt 7: Permanent grydegenkendelsesfunktion

- i** I menupunkt 7 kan den permanente grydegenkendelsesfunktion aktiveres eller deaktiveres permanent.

Aktivering af permanent grydegenkendelsesfunktion

- ▶ Berør det øverste område af skyderen .
- Symbolet for grydegenkendelsesfunktionen  vises i nogle sekunder for alle kogezoneer.
- Symbolet  vises.
- ▶ Skift til et andet menupunkt, eller forlad menuen.

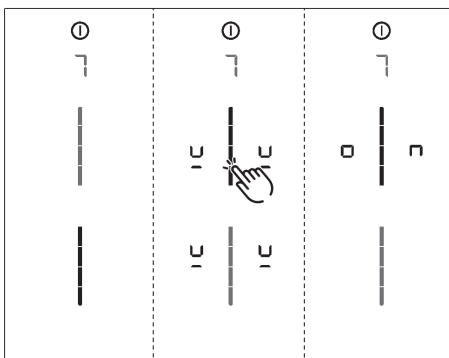

Fig. 6.7 Menupunkt 7: Permanent grydegenkendelsesfunktion

Deaktivering af permanent grydegenkendelsesfunktion

- ▶ Berør det nederste område af skyderen .
- ▶ Skift til et andet menupunkt, eller forlad menuen.

6.8 Menupunkt 8: Visning af software-/hardware

- Software-/hardware-versionen vises i de fire kogezone-display med 7 segmenter.
- ▶ Skift til et andet menupunkt, eller forlad menuen.

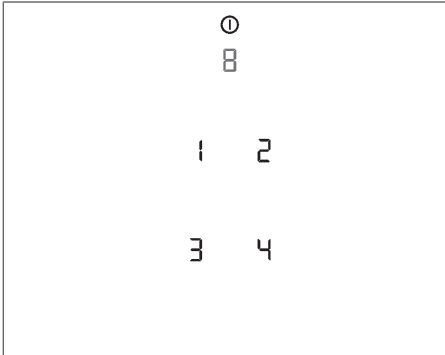



Fig. 6.8 Menupunkt 8: Software-/hardware-version

6.9 Menupunkt 9: Sikkerhedsfrakobling

i I menupunkt 9 kan tidsintervallet (niveau) indtil kogezonens automatiske sikkerhedsfrakobling aktiveres.

- Trin 1: langt tidsinterval til sikkerhedsfrakobling
- Trin 2: mellemlangt tidsinterval til sikkerhedsfrakobling
- Trin 3: kort tidsinterval til sikkerhedsfrakobling (se "5.7.3 Sikkerhedsfrakobling")
- Den aktuelt valgte trin vises.

Valg af niveau

- ▶ Tryk på det ønskede valg i skyderen .
- ▶ Skift til et andet menupunkt, eller forlad menuen.

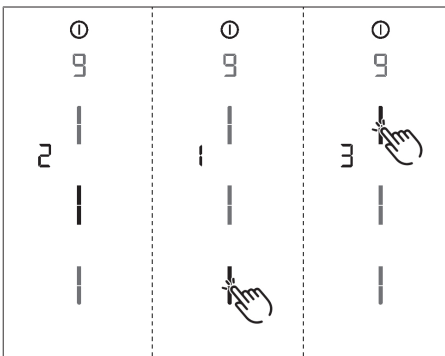

Fig. 6.9 Menupunkt 9: Sikkerhedsfrakobling



6.10 Menupunkt A: Super Simple Mode

i I Super Simple Mode deaktiveres visse ekstrafunktioner, og deres display skjules.

Følgende ekstrafunktioner deaktiveres i Super Simple modus:

- Kogezone-timer
- Minutur
- Rengøringslås
- Betjeningslås
- Hold-varm-funktion
- Pausefunktion

Aktivering af Super Simple Mode

- ▶ Berør det øverste område af skyderen .
- Indikatorerne for de ekstra funktioner, som deaktiveres, blinker og slukkes derefter.
- Symbolet  vises.
- ▶ Skift til et andet menupunkt, eller forlad menuen.
- Ekstrafunktionerne forbliver permanent deaktiverede og vises ikke.

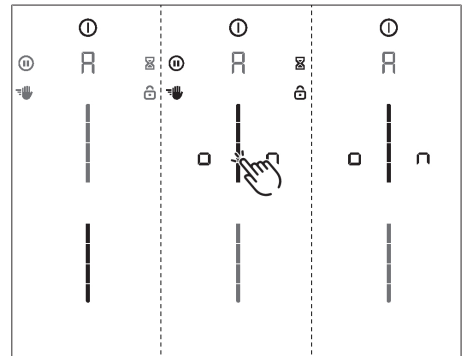



Fig. 6.10 Menupunkt A: Super Simple Mode

6.11 Menupunkt 0: Nulstilling til fabriksindstillinger

- i** Med menupunktet 0 nulstilles alle indstillinger i kundemenuen til fabriksindstillingerne.

Nulstilling til fabriksindstillinger (Reset)

- ▶ Long-press på skyderområdet .
- Når nulstillingen er afsluttet, slukkes enheden.

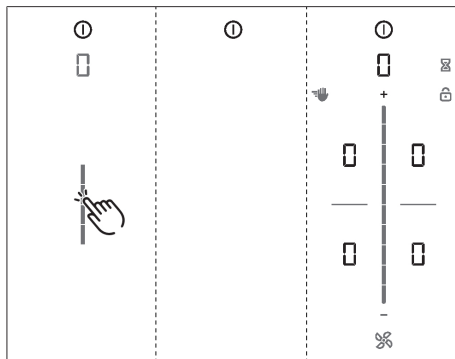

Fig. 6.11 Menupunkt 0: Fabriksindstillinger

7 Rengøring og vedligeholdelse

- ▶ Overhold altid alle sikkerhedsanvisninger og advarsler (se "2 Sikkerhed").
- ▶ Undgå personskader ved den planmæssige rengøring og vedligeholdelse af kogepladen og emfanget, idet du sikrer dig, at begge dele er komplet slået fra og afkølet.
- Regelmæssig rengøring og vedligeholdelse sikrer lang levetid og optimal funktion af apparatet.
- ▶ Overhold følgende cyklusser for rengøring og vedligeholdelse.

Komponenter	Rengøringscyklusser
Betjeningspanel	Straks, hver gang det bliver beskidt
Kogeplade	Gøres grundigt rent med almindelige rengøringsmidler, hver gang de er snavsede
Emfang	Ugentligt
Indstrømningsdyse og fedtfilter i rustfrit stål	<ul style="list-style-type: none"> ● Efter hver gang, du har tilberedt meget fedtholdig mad, men mindst én gang om ugen ● ved filterservice-visning F ● i hånden eller i opvaskemaskine (ved maks. 65 °C) ● Overflader i rustfrit stål må kun rengøres i sliberetningen!
Luftføringskabinet	Hver 6. måned eller ved udskiftning af det aktive-kul-filter
Aktivt-kul-filter (kun med recirkulation)	Udskiftes i tilfælde af lugtdannelse, forringet udsugningskraft eller hvis filterservice-visning F er tændt

Tab. 7.1 Rengøringscyklusser

7.1 Rengøringsmidler

- i** Overfladen bliver beskadiget og får mørke pletter, hvis du anvender aggressive rengøringsmidler eller lader grydebundene kradsse hen over kogepladen.

Brug derfor en særlig skraber til glaskeramiske overflader og et egnet rengøringsmiddel til din kogeplade.

- ▶ Brug aldrig: damprenser, kradsende svampe, skuremiddel eller kemisk aggressive rengøringsmidler (fx spray til ovnrens).
- ▶ Rengøringsmidlerne må under ingen omstændigheder indeholde sand, soda, syre, lud eller klorid.

Rengøringsmidler til indstrømningsdysse og fedtfilteret i rustfrit stål

- ▶ Brug aldrig aggressive, syreholdige eller alkaliske rengøringsmidler.

7.2 Pleje af kogeplade og emfang

- ▶ Anvend ikke apparatet som køkkenbord eller aflægningsflade.
- ▶ Skub eller træk aldrig gryder og pander hen over apparatet.
- ▶ Løft altid på gryder og pander.
- ▶ Hold apparatet rent.
- ▶ Fjern straks alle former for snavs.
- ▶ Brug kun kogegrej, der passer til apparatet.

7.3 Rengøring af kogepladen

- i** Hvis bordemfanget er i brug, skal indstrømningsdysen være installeret, så ingen små og lette genstande som f.eks. rengøringsklude af stof eller papir bliver suget ind i emfanget.

- ▶ Kontrollér, at kogepladen er slukket.
- ▶ Vent, indtil alle kogezone er kolde.

- ▶ Brug en skraber til glaskeramiske overflader til at fjerne madrester og groft snavs fra kogepladen.
- ▶ Kom rengøringsmidlet på kogepladen, når den er kold.
- ▶ Gnid forsigtigt rengøringsmidlet på kogepladen, enten med køkkenrulle eller en ren klud.
- ▶ Tør kogepladen af med en våd klud.
- ▶ Tør forsigtigt kogepladen efter med en tør og ren klud.

Gør følgende, når kogepladen er varm:

- ▶ Fjern straks alle klæbende rester af plast, stanniøl, sukker hhv. sukkerholdig mad med en skraber til glaskeramiske overflader fra den varme kogezone for at undgå fastbrænding.

Stærk tilsmudsning

- ▶ Fjern groft snavs og pletter (kalkpletter, perlemorsagtigt glinsende pletter) med rengøringsmiddel, mens kogepladen endnu er varm.
- ▶ Opblød madrester fra gryder, der er kogt over, med en våd klud.
- ▶ Fjern rester fra snavs med en skraber til glaskeramiske overflader.
- ▶ Kerner, krummer og lignende, der falder ned på kogepladen, mens du laver mad, bør altid fjernes med det samme for at undgå ridser i overfladen.

Farveændringer og glinsende områder er ikke udtryk for skader på kogepladen. De begrænser hverken kogepladens funktionalitet eller stabilitet.

Farveændringer på kogepladen opstår fra fastbrændte rester, der ikke er blevet fjernet.

Glinsende områder er et resultat af afslibning fra grydebunde, særligt ved anvendelse af gryder med bunde i aluminiumsstøbning, eller fra uegnede rengøringsmidler. Sådanne områder er svære at fjerne igen.

7.4 Rengøring af bordemfanget

Indstrømningsdysen og fedtfilteret i rustfrit stål filtrerer fedtholdige bestanddele fra mados og dampe.

- ▶ Kontrollér, at kogepladen og emfanget er slukket.
- ▶ Vent til ventilatordisplayet viser .
- ▶ Gør emfanget rent ved at følge rengøringscyklusserne.
- ▶ Gør overfladen af luftudsugningssystemet rent med en blød, fugtig klud, skyllemiddel eller et mildt fedtjernende rengøringsmiddel.

- ▶ Opblød indtørret snavs med en fugtig klud (skrab aldrig!).

7.4.1 Afmontering af komponenterne

Udtagning af indstrømningsdyse Pure

Forudsætning: Ventilatordisplayet viser .

- ▶ Tag fat med en finger i indgrebsåbningen på indstrømningsdysen.
- ▶ Træk indstrømningsdysen ud fra oven.

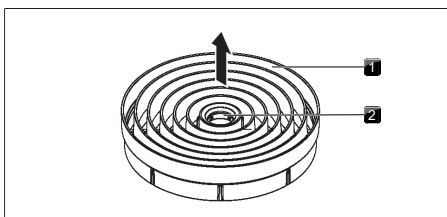

Fig. 7.1 Afmontering af indgangsdysse

- [1] Indstrømningsdyse
- [2] Indgrebsåbning

Udtagning af fedtfilter i rustfrit stål

- ▶ Tag fat i fedtfilteret i rustfrit stål på holdegrebet.
- ▶ Træk fedtfilteret i rustfrit stål opad og ud gennem udsugningsåbningen.

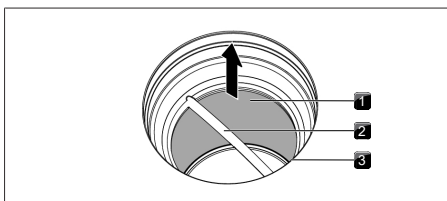

Fig. 7.2 Afmontering af fedtfilter i rustfrit stål

- [1] Fedtfilter i rustfrit stål
- [2] Håndtag
- [3] Indstrømningsåbning

7.4.2 Rengøring af indstrømningsdysen og fedtfilter i rustfrit stål

i Når fedtfilteret i rustfrit stål ikke længere kan gøres fuldstændig rent, skal det udskiftes (Garanti, teknisk service, reservedele og tilbehør).

Manuel rengøring

- ▶ Brug fedtopløsende rengøringsmiddel.
- ▶ Vask komponenterne med varmt vand.
- ▶ Rengør komponenterne med en blød børste.
- ▶ Sørg for at skylle komponenterne grundigt af efter rengøringen.

Rengøring i opvaskemaskine

- ▶ Fjern grove madpartikler fra komponenterne.
- ▶ Læg de adskilte komponenter i opvaskemaskinen.
- ▶ Der må ikke kunne samle sig vandrester i komponenterne.
- ▶ Skyl komponenterne i et skylleprogram på maks. 65 °C.

i For at undgå dryppefugt i enheden anbefales det at ryste dysen godt, når den tages ud af opvaskemaskinen og om nødvendigt tørre den med en klud.

7.4.3 Montering af komponenterne

Montering af fedtfilteret i rustfrit stål

- ▶ Tag fat i fedtfilteret i rustfrit stål på holdegrøbet.
- ▶ Sæt fedtfilteret i rustfrit stål ind i indstrømningsåbningen. En låseanordning er ikke forudsat og er ikke nødvendig.

Isætning af indstrømningsdysen

- ▶ Sæt indstrømningsdysen i indstrømningsåbningen.
- ▶ Kontrollér, at positionen er korrekt.

7.4.4 Fjernelse af væske i emfanget

Væsker, der løber ind i emfanget gennem indstrømningsåbningen, opsuges af fedtfilteret i rustfrit stål (op til 150 ml) og i luftføringskabinettet.

Gå frem som følger:

- ▶ Sluk for ventilatoren, og deaktivér forsinket slukning.
- ▶ Fjern indstrømningsdysen og fedtfilteret i rustfrit stål.
- ▶ Tøm fedtfilteret i rustfrit stål.
- ▶ Kontrollér, om der er ophobet væsker på bunden af luftføringskabinettet.
- ▶ Brug om nødvendigt en svamp eller en klud til at tørre væsken af bunden i huset fra oven.
- ▶ Rengør luftføringskabinettet.
- ▶ Tænd emfanget på mindst effektniveau 5 for at tørre aktivt-kul-filteret og kanaldelene.
- Efter 120 minutter skifter bordemfanget automatisk til forsinket slukning.

7.5 Rengøring af luftføringskabinettet

Fedtpartikler og kalkrester fra mados og damp kan sætte sig på luftføringskabinettets overflade. Derfor er det nødvendigt med regelmæssig grundlæggende rengøring. Luftføringskabinettet er placeret på undersiden af kogepladen i underskabet.

Åbning af luftføringskabinettet

- ▶ Kontrollér, at kogeplade og emfang er slukket.
- ▶ Vent til ventilatordisplayet viser .
- ▶ Fjern indstrømningsdysen og fedtfilteret i rustfrit stål.
- ▶ Træk filterudskiftningsklappen indeni indstrømningsåbningen ud gennem filterhusets åbning.
- ▶ Hold fast i luftføringskabinettets bund med en hånd.
- ▶ Åbn de 6 låseanordninger, der er fordelt på omkredsen.
- ▶ Fjern luftføringskabinettets bund.
- ▶ Rengør luftføringskabinettet og dets bund med et mildt rengøringsmiddel.

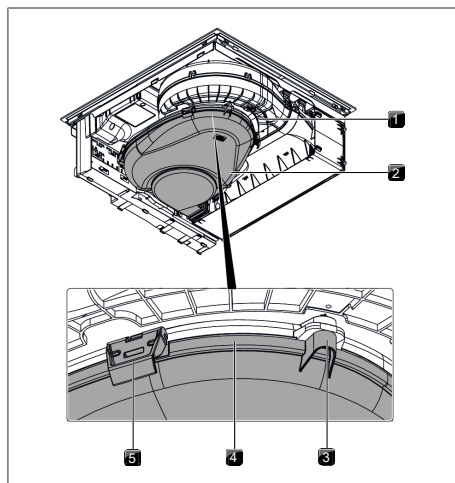

Fig. 7.3 Luftføringskabinettet

- [1] Luftføringskabinettet
- [2] Bunden i luftføringskabinettet
- [3] Centreringstap
- [4] Tætningsrille
- [5] Låseanordning

Lukning af luftføringskabinettet

- ▶ Sæt luftføringskabinettets bund på plads ved hjælp af de 3 centreringstape fordelt på omkredsen under luftføringskabinettet.
- ▶ Tryk luftføringskabinettets bund op i tætningsrillen.
- ▶ Luk de 6 låseanordninger.
- ▶ Kontrollér, at luftføringskabinettets bund sidder korrekt.
- ▶ Tryk filterudskiftningsklappen ind på indersiden af indstrømningsåbningen så langt som muligt, til den rører ved åbningen i filterhuset.
- ▶ Kontrollér, at filterudskiftningsklappen sidder korrekt.
- ▶ Sæt fedtfilteret i rustfrit stål og indstrømningsdysen i.

7.6 Udskift det aktive-kul-filter

Kun hvis kogepladens emfang fungerer med recirkulation af luften, anvendes et aktivt-kul-filter i kombination med fedtfilteret i rustfrit stål. Det aktive-kul-filter binder lugtpartiklerne, som dannes under tilberedningsprocessen. Når ventilatordisplayet viser F (filterservice-visning), skal aktivt-kul-filteret skiftes.

- ▶ Kontrollér, at kogeplade og emfang er slukket.
- ▶ Vent til ventilatordisplayet viser F .

i Aktivt-kul-filtre kan købes hos din specialforhandler eller via BORA shoppen på hjemmesiden www.mybora.com.

Afmontering af aktivt-kul-filter

- ▶ Fjern indstrømningsdysen og fedtfilteret i rustfrit stål.
- ▶ Træk filterudskiftningsklappen indeni indstrømningsåbningen ud gennem filterhusets åbning.

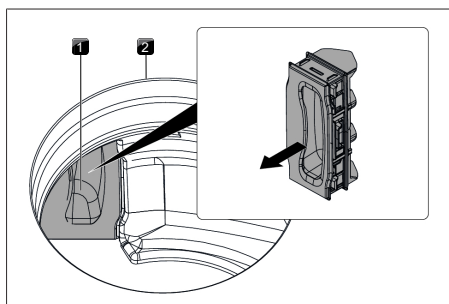

Fig. 7.4 Udtagning af filterudskiftningsklap

- [1] Filterudskiftningsklap
- [2] Indstrømningsåbning

- ▶ Grib fat i aktivt-kul-filteret i gribestroppen, og træk det så langt som muligt ud af åbningen i filterhuset.

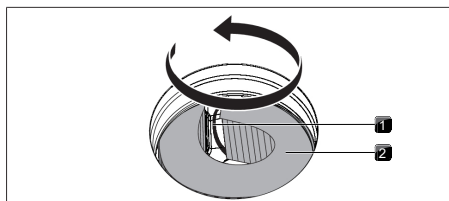

Fig. 7.5 Afmontering af det aktive-kul-filter fra filterhus

- [1] Gribestrop
- [2] Aktivt-kul-filter

- ▶ Grib fat i enden af det aktive-kul-filter, og træk det op og helt ud af indstrømningsåbningen med en venstredrejning.

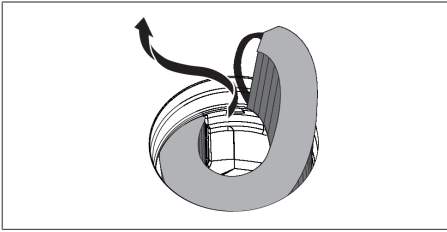

Fig. 7.6 Tag aktivt-kul-filteret ud af indstrømningsåbningen

Indsætning af aktivt-kul-filter

- ▶ Fjern emballagen fra aktivt-kul-filteret.
- ▶ Sæt aktivt-kul-filteret korrekt ind ved at følge de trykte symboler (pil til venstre, gribestrop til højre).
- ▶ Tag fat i aktivt-kul-filteret i begge ender.
- ▶ Bøj det aktive kulfilter til en cylindrisk form, så begge filterender står over for hinanden.

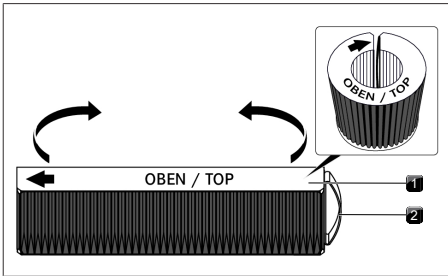

Fig. 7.7 Aktivt-kul-filter

- [1] Aktivt-kul-filter
- [2] Gribestrop

- ▶ Vip aktivt-kul-filteret lidt mod dig selv, og sæt det i indstrømningsåbningen.
- ▶ Før den venstre ende af filteret ind i åbningen i filterhuset.

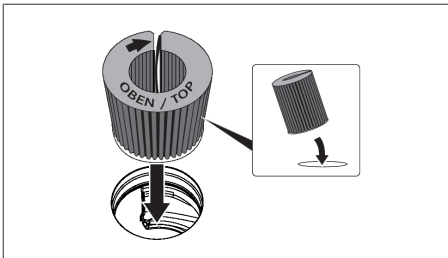

Fig. 7.8 Sæt aktivt-kul-filteret ind i aftræksåbningen

- ▶ Skub aktivt-kul-filteret så langt som muligt ind i filterhuset (det kan gøres ved at gribe fat i lamellerne med en finger og skubbe filteret trinvist ind i filterhuset).
- Aktivt-kul-filterets endelige position er nået, når filteret er skubbet helt ind i filterhuset.

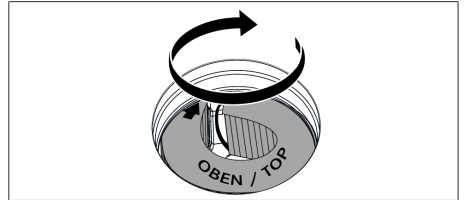

Fig. 7.9 Placering af aktivt-kul-filteret i den endelige position

- ▶ Tryk filterudskiftningsklappen ind på undersiden af indstrømningsåbningen så langt som muligt, til den rører ved åbningen i filterhuset.
- ▶ Kontrollér, at filterudskiftningsklappen sidder korrekt.

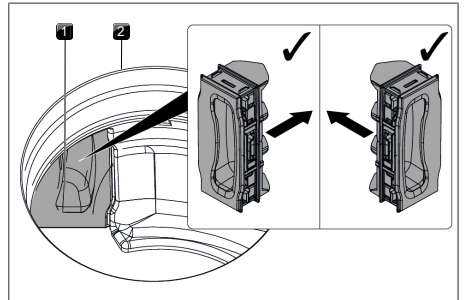

Fig. 7.10 Indsætning af filterudskiftningsklappen

- [1] Filterudskiftningsklap
- [2] Indstrømningsåbning

- ▶ Sæt fedtfilteret i rustfrit stål og indstrømningsdysen i.
- ▶ Nulstil filterservice-visning (se "6.3 Menupunkt 3: Visning af filterstatus og nulstilling af filterservice-visning").

8 Afhjælpning af fejl

i Fejl og anomalier, der kan opstå under den daglige brug, kan ofte afhjælpes uden teknisk assistance. Dette sparer tid og omkostninger, fordi du ikke behøver tilkalde kundeservicen.

► Overhold altid alle sikkerhedsanvisninger og advarsler (se "2 Sikkerhed").

Betjeningssituation	Årsag	Afhjælpning
Enheden kan ikke tændes.	Sikringen/automatsikringen i huset/lejligheden er defekt.	Udskift sikringen. Tilslut automatsikring igen.
	Sikring/automatsikring udløser flere gange.	BORA Kontakt serviceteamet.
	Strømforsyningen er afbrudt.	Lad en autoriseret elinstallatør kontrollere strømforsyningen.
Lugtdannelse under brug af det nye bordemfang	Dette fænomen er normalt med fabriksnye apparater	Lugten forsvinder efter nogle driftstimer
I kogezone-displayet vises 	Intet eller uegnet kogeobjekt på kogezone	Brug egnet kogeobjekt Kogeobjektets størrelse skal vælges ud fra kogezone's størrelse
Låseikonet er lysere end de øvrige visninger	Børnesikringen er aktiveret	Slå børnesikringen fra
En kogezone eller hele kogepladen slukker automatisk.	Kogezone's maksimale driftstid er overskredet.	Tænd for kogezone igen.
Power-niveau slukker automatisk før tiden	Overophedningsbeskyttelsen er udløst	se "5.7.4 Overophedningsbeskyttelse"
Kogepladens køleventilator kører fortsat efter slukning af kogepladen	Køleventilatoren kører, indtil kogepladen er afkølet	Vent, til køleventilatoren slukker automatisk
Bordemfangets udsugningseffekt er reduceret	Fedtfilter er stærkt tilsmudset	Gør fedtfilteret rent, eller udskift det
	Aktivt-kul-filtret er meget snavset (kun med recirkulation)	Udskift det aktive-kul-filter
	Der befinder sig en genstand i luftkanalhuset (f.eks. en rengøringsklud)	Fjern genstanden
E vises i ventilatordisplayet	Brug af faseisolerende vindueskontakter	Åbn vinduet
	Ventilator er defekt eller der er en løs kabelforbindelse	BORA Kontakt serviceteamet
E2 vises i kogezone-displayet	Overophedningsbeskyttelsen er udløst	se "5.7.4 Overophedningsbeskyttelse"
E03 vises. E i ventilatordisplay, 03 i de bageste kogezone	Genstand på betjeningspanelet	Fjern genstanden fra betjeningspanelet
	Betjeningspanel tilsmudset	Rengør betjeningspanelet
E8 vises i ventilatordisplayet	Brug af faseisolerende vindueskontakter	Åbn vinduet
	Ventilator er defekt eller der er en løs kabelforbindelse	BORA Kontakt serviceteamet
F vises i ventilatordisplayet (kun ved recirkulation).	Aktivt-kul-filterets levetid er nået.	Indsæt nyt aktivt-kul-filter (se "7.6 Udskift det aktive-kul-filter").

Tab. 8.1 Afhjælp fejl

Ikke beskrevne forstyrrelser eller fejl:

- ▶ Sluk for apparatet.
- ▶ Kontakt BORAs serviceteam (se se "11 Garanti, teknisk service, reservedele og tilbehør"), og oplys det viste fejlnummer og apparatets type.

9 Montering

- ▶ Følg de medleverede anvisninger fra producenten.
- ▶ Overhold altid alle sikkerhedsanvisninger og advarsler (se "2 Sikkerhed").

9.1 Generelle monteringsanvisninger

- i** Strømforsyningskablet skal leveres af kunden.
- i** Enheden må ikke monteres over køleskabe/køleapparater, opvaskemaskiner, komfurer, ovne eller vaskemaskiner og tørretumblere.
- i** Både bordpladens overflade og listerne mod væggen skal være af varmebestandigt materiale (op til ca. 100 °C).
- i** Bordpladeudskæringerne skal forsegles med midler mod fugt og i givet fald også med varmeisolerende materiale.
- i** Det indbyggede emfang må ikke bruges med andre kogeplader.

Generelle monteringsanvisninger til kogeplader

- ▶ Sørg for tilstrækkelig lufttilførsel under kogepladen.
- i** For at opnå kogepladernes fulde ydeevne er det nødvendigt at sørge for tilstrækkelig ventilation under kogepladerne.
- i** Kogepladernes ydeevne påvirkes eller kogeplader kan blive overophedet, når den varme luft under kogepladen ikke kan slippe bort.
- i** Ved overophedning reduceres kogepladens effekt eller apparatet slukkes helt.
- i** Hvis der er planlagt en kabelbeskyttelsesbund (mellembund) under apparaterne, må denne ikke forhindre en tilstrækkelig lufttilførsel.

9.1.1 Samtidig brug af emfang i udsugningsvariant og et rumluftafhængigt ildsted

- i** Ved montering af udsugningsledningen skal de nationale og regionale love og forskrifter overholdes.
- i** Sørg for tilstrækkelig tilførsel af luft.

Rumluftafhængige ildsteder (fx gas-, olie-, træ- eller kuldrevne varmeapparater, vandvarmere med gennemstrømningsbeholdere, varmtvandsbeholdere) henter ilt fra det rum, de står i, og leder røgen fra forbrændingen gennem et røganlæg (fx en skorsten) og videre ud i det fri.

Hvis emfanget bliver brugt i udsugningsdrift, trækker det luft fra rummet, hvor det befinder sig, og fra de omgivende rum. Hvis der ikke bliver tilført tilstrækkeligt med frisk luft, opstår der et undertryk. Hermed bliver giftige gasser fra skorstenen eller fra udsugningsskaktens suget tilbage i husets rum.

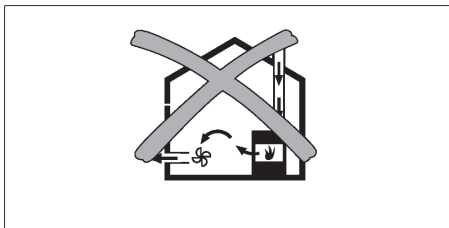

Fig. 9.1 Aftræksmontering - ikke tilladt

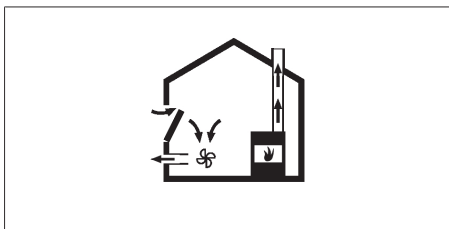

Fig. 9.2 Aftræksmontering - korrekt

► Ved samtidig brug af kogepladens bordemfang i et rum med installeret pejs, er det nødvendigt at sikre, at:

- undertrykket maksimalt er 4 Pa (4 x 10⁻⁵ bar);
- der er en sikkerhedsteknisk indretning, som sikrer tilstrækkelig tilførsel af frisk luft (fx en vindueskontakt, en undertryksmåler);
- at aftrækket ikke ledes ind i en skorsten, der bruges til udledning af røggasser fra apparater, der drives med gas eller andre brændstoffer
- installationen er kontrolleret og godkendt af en autoriseret installatør (f.eks. en skorstensfejer).

i Hvis der udelukkende anvendes luftrecirkulation, er det muligt at anvende kogepladen i et rum et åbent tændt ildsted uden yderligere sikkerhedstekniske foranstaltninger.

9.2 Leveringsomfang

Leveringsomfang	Antal
Kogeplade med integreret bordemfang	1
Indstrømningsdyse	1
Fedtfiler i rustfrit stål	1
Betjenings- og monteringsanvisning	1
Forseglingstape	1
Højdeudligningsplade-sæt	1
Pose med diverse løsdele til montering	1
yderligere leveringsomfang PURSU	
Aktivt-kul-filter	1
Skabelon til udskæring i bagvæggen	1

Tab. 9.1 Leveringsomfang

Kontrollér leveringsomfanget

- Kontrollér, om leveringsomfanget er komplet og uden skader.
- Informér hurtigst muligt BORAs serviceteam, hvis dele af leveringen mangler eller er beskadiget.
- Undlad at montere beskadigede dele.
- Bortskaf transportemballagen på korrekt vis (se "10 Tage ud af drift, afmontering og bortskaffelse").

9.3 Værktøjer og hjælpemidler

Du skal blandt andet bruge følgende værktøj til korrekt montering af kogepladen:

- Stik- eller håndsav
- Skabelon til udskæring i bagvæggen (kun ved recirkulation, inkluderet i leveringsomfanget)
- Skruetrækker/skrueøgle med indvendig sekskant (torx) 20
- Sort, varmebestandig silikone-tætningsmasse

9.4 Monteringsanvisninger

9.4.1 Monteringsafstande

- Overhold det nødvendige frirum omkring bordpladeudskæringen.

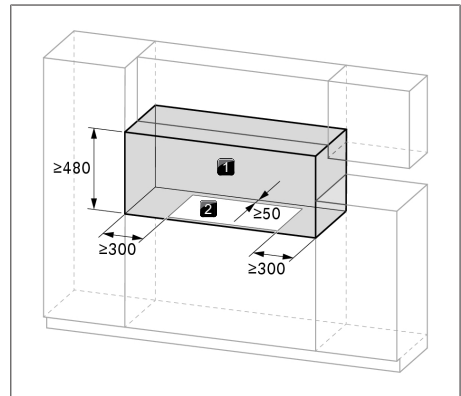

Fig. 9.3 Krævet frirum

- [1] Krævet frirum
- [2] Bordpladeudskæring

9.4.2 Møbel mindstemål S Pure (PURSA, PURSU)

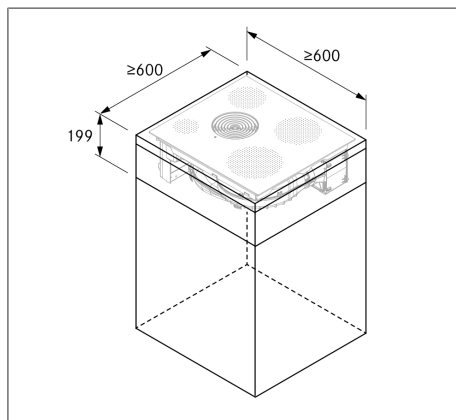

Fig. 9.4 Møbel mindstemål S Pure

9.5 Bordpladeudskæring

i Mindstemålet på 50 mm fra forkanten af bordpladen til bordpladeudskæringen er en anbefaling fra BORA.

- ▶ Udskær bordpladen i overensstemmelse med de angivne udskæringsmål.
- ▶ Sørg for korrekt forsegling af skærefladerne på bordpladen.
- ▶ Overhold anvisningerne fra bordpladens producent.

9.5.1 Udskæringsmål S Pure

Overflademontering S Pure (PURSA, PURSU)

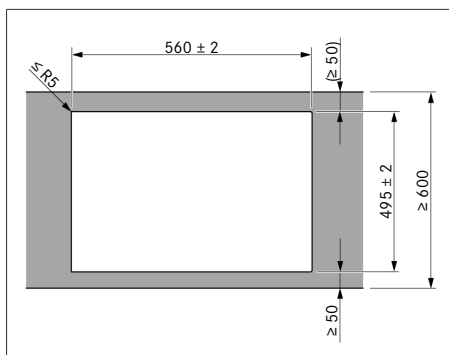

Fig. 9.5 Udskæringsmål til overflademontering

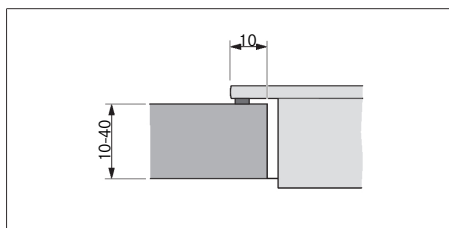

Fig. 9.6 Påsætningsmål til overflademontering

Planlimet montering S Pure (PURSA, PURSU)

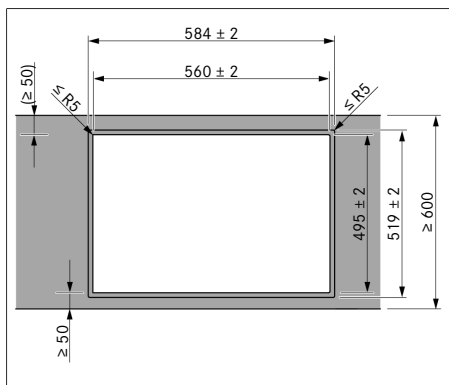

Fig. 9.7 Udskæringsmål til planlimet montering

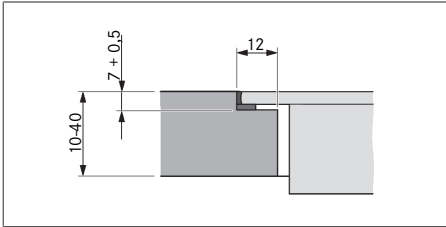

Fig. 9.8 Falsmål til planlimet montering

9.6 Montering af enheden i udsugningsvariant

- i** Ved montering af udsugningsledningen skal de nationale og regionale love og forskrifter overholdes.
- i** Sørg for tilstrækkelig tilførsel af luft.
- i** Aftræksluften skal ledes ind i de tilsvarende aftrækskanaler og ud til det fri.
- i** Aftrækskanalens mindste tværsnit skal være 176 mm^2 hvilket svarer til et cirkulært rør med en diameter på 150 mm eller BORA Ecotube-kanalsystemet.
- i** Normalt er det med den integrerede ventilator muligt at lave op til 6 meter kanalstrækning med seks 90° -buer eller 8 meter med fire 90° -buer eller 10 meter med to 90° -buer.
- i** Ingen kompatibilitet med BORA universalventilatorer.
- i** Oplysninger om layout og installation af aftrækskanaler findes i BORAs planlægningshåndbog.

9.6.1 Forberedelse af køkkenmøbler til udsugningsvarianten

- I området omkring bordpladeudskæringerne kan det eventuelt være nødvendigt at fjerne forhåndenværende støttebjælker.

- Ved tynde bordplader skal der monteres tilpas fast understøttelse til korpus.
- Bagvæggen af underskabet skal være tilpasset aftrækskanalen.
- En minimumsafstand på 120 mm mellem køkkenmodulets bagvæg og et tilstødende køkkenmodul eller en mur skal opretholdes af hensyn til aftrækskanalen.
- Det er ikke nødvendigt med en mellembund under kogepladen. Hvis der er planlagt en kabelbeskyttelsesbund (mellembund), skal følgende overholdes:
 - Pladen skal være fastgjort sådan, at den kan fjernes nedfra i forbindelse med vedligeholdelse.
 - For at sikre tilstrækkelig udluftning til kogepladen er det nødvendigt med en minimumsafstand på 15 mm til underkanten af kogepladen.
- Skuffer og hylder i underskabet skal kunne tages ud.
- Afhængigt af installationsituationen skal underskabets nedre indskubningsdel afkortes.

9.6.2 Indbygningsmål

Tilpasning af møbelbagvæggen

- ▶ Inden montering af underskabet er det nødvendigt at kontrollere de nødvendige installationsområder, der er nødvendige for kogepladen og det planlagte kanalsystem.
- ▶ Tilpas eventuelt bagvæggens position til de nødvendige installationsmål.

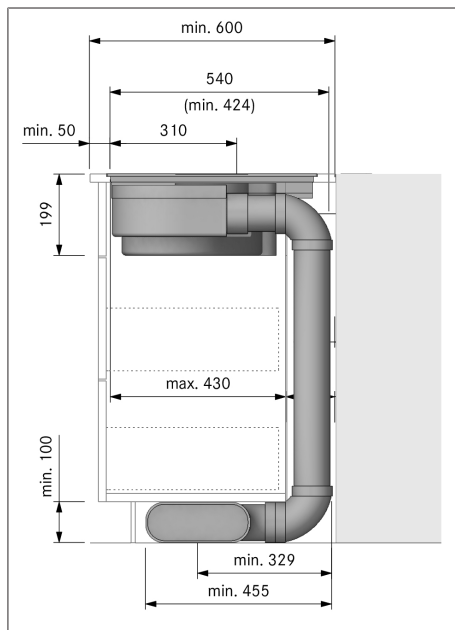

Fig. 9.9 Indbygningsmål ved aftræk, dybde i køkkenbord 600 mm.

9.6.3 Forberedelse af kogepladen

Montering af forseglingsstape

- ▶ Ved overflademontage skal den medfølgende forseglingsstape klæbes udenpå undersiden af kogepladen hele vejen rundt.
- ▶ Ved planlimet montage skal forseglingsstapen klæbes på den vandrette skærekant i bordpladen, også hvis kogepladen skal fuges med silikonemasse eller lignende.

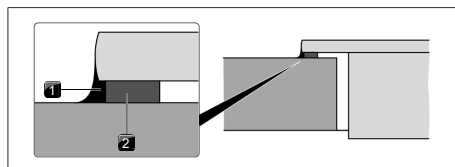

Fig. 9.10 Forseglingsstape ved overflademontage

- [1] Sort, varmebestandig silikonetætningsmasse
- [2] Forseglingsstape

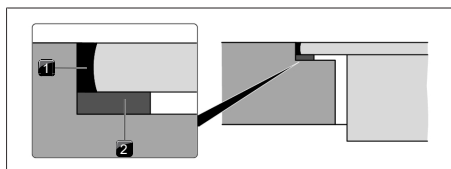

Fig. 9.11 Forseglingsstape til planlimet montage

- [1] Sort, varmebestandig silikonetætningsmasse
- [2] Forseglingsstape

9.6.4 Indsætning af kogepladen

- ▶ Fjern indstrømningsdysen og fedtfilteret i rustfrit stål før indsætningen.
- ▶ Brug indstrømningsåbningen som håndtag ved indsætningen.
- ▶ Sænk kogepladen lige ned i bordpladeudskæringen.
- ▶ Placér kogepladen midt i bordpladeudskæringen.
- ▶ Sørg for en præcis placering af kogepladen.

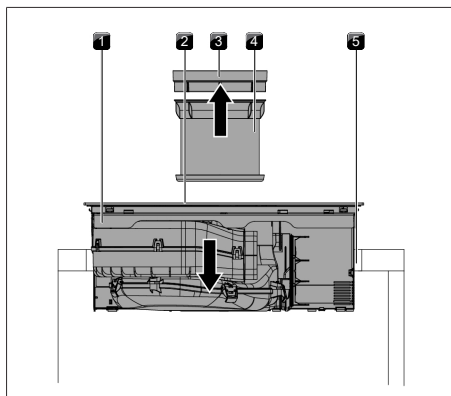

Fig. 9.12 Indsætning af kogepladen

- [1] Kogeplade
- [2] Indstrømningsåbning
- [3] Indstrømningsdys
- [4] Fedtfilter i rustfrit stål
- [5] Bordpladeudskæring

- ▶ Under justeringen skal du være opmærksom på, at fastholdelsesclipsene holder kogepladen fast i bordpladen.

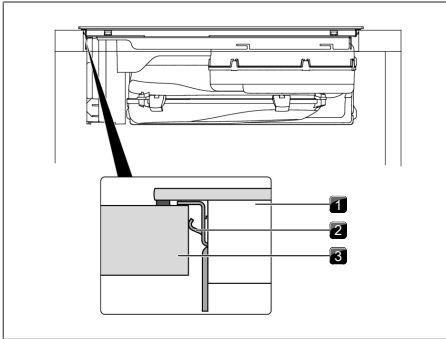

Fig. 9.13 Fastgøring af kogepladen i midten

- [1] Kogeplade
- [2] Fastholdelsesclips
- [3] Bordplade

- i** Vær opmærksom på, at kogepladens forseglingsstape ligger på køkkenbordet ved overflademontering.
- i** Vær opmærksom på, at forseglingsstapen omslutter kogepladen godt ved planlimet montering.

Højdekompensationsplader til planlimet montering (valgfri)

- Højdeudligningspladerne er selvkøbende for at forhindre, at de glider under monteringen.
- ▶ Placér om nødvendigt højdeudligningsplader forned.
- ▶ Placér højdeudligningspladerne ved siden af forseglingsstapen.

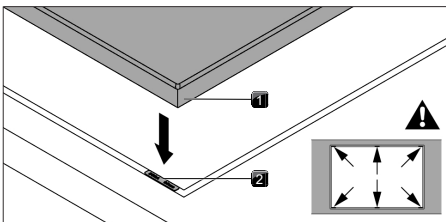

Fig. 9.14 Placering af højdeudligningspladerne

- [1] Kogeplade
- [2] Højdeudligningsplade

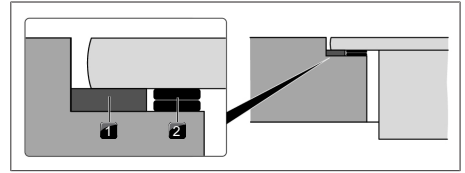

Fig. 9.15 Højdeudligningsplader

- [1] Forseglingsstape
- [2] Højdeudligningsplade

9.6.5 Tilslutning af kogeplade med kanalsystem

- i** Kanalsystemet skal monteres på enheden uden mekanisk stress eller belastning.
- i** Afhængigt af installationssituationen skal underskabets nedre indskubningsdel afkortes.
- i** Ved montering af tætninger er det nødvendigt at kontrollere, at de slutter lufttæt til kanalsektionens tilslutningstykke, når de er komprimerede.

- ▶ Brug kun BORA Ecotube-kanaldele.
- ▶ Brug ikke fleksible slanger eller stofslanger.
- ▶ Træk tætningen af enhedens udblæsningsåbning. For at trække tætningen af, er det nødvendigt at strække den lidt.
- ▶ Skub kanaldelen med muffe på udblæsningsåbningen med tætningen.
- ▶ Sørg for, at tætningen ikke forskubbes.

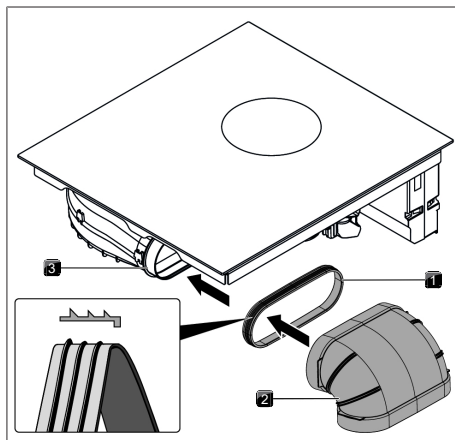

Fig. 9.16 Tilslutning til kanalsystem

- [1] Tætning
- [2] Kanaldel
- [3] Udblæsningsåbning

9.7 Montering af enheden i recirkulationsvariant

9.7.1 Returføring af recirkulationen fra køkkenmøblet

Ved recirkulationssystemer skal køkkenmøblerne have en returstrømsåbning for at føre den rensede recirkulationsluft fra køkkenmøblet tilbage til lokalet. Returstrømsåbningen kan produceres via en afkortet sokkelblænde. Det er også muligt at anvende en lamellær sokkel med mindst det tilsvarende åbningstværsnit.

- ▶ Beskær sokkelblænden i højden, eller lav passende åbninger i soklen.
- ▶ Returstrømsåbningens tværsnit skal være $\geq 500 \text{ cm}^2$ pro emfang.

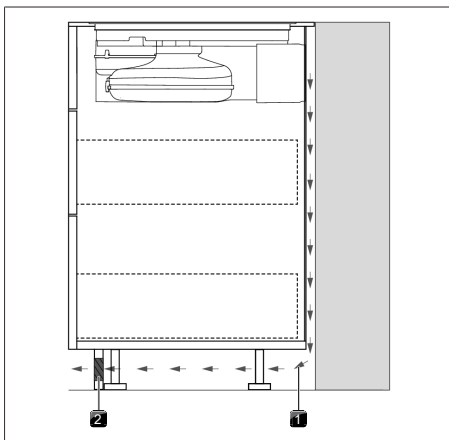

Fig. 9.17 Returstrømsåbning i sokkelområdet

- [1] Returstrømmende recirkulationsluft
- [2] Returstrømsåbning i sokkelblænden (samlet åbningstværsnit $\geq 500 \text{ cm}^2$)

9.7.2 Monteringsvarianter A og B til recirkulationsapparater

Ved recirkulationsapparaterne findes 2 monteringsvarianter: A og B

A: Underskab med gennemgående bagvæg

Recirkulationsluften føres via luftrensningsboksens bagvægtilslutning direkte bag om modulbagvæggen. Via returstrømsåbningen kommer recirkulationsluften tilbage til lokalet.

For monteringen betyder det:

- Det er ikke nødvendigt med en mellembund under kogepladen.
- Det er nødvendigt at lave en udskæring i modulbagvæggen.

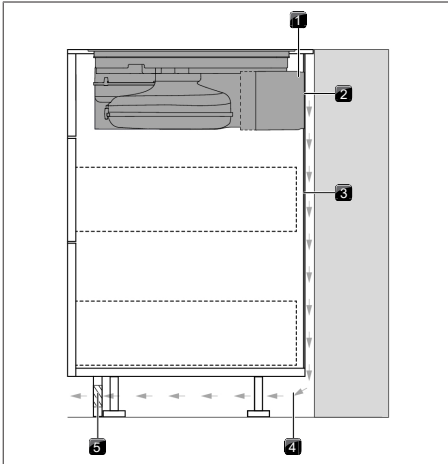

Fig. 9.18 Monteringsvariant med gennemgående bagvæg

- [1] Luftrensningsboks
- [2] Tilslutning til bagvæggen
- [3] Gennemgående modulbagvæg
- [4] Returstrømmende recirkulationsluft
- [5] Returstrømsåbning

B: Underskab med mellembund under kogepladen

Recirkulationsluften blæses ind i frirummet mellem arbejdspladen og mellembunden (ingen bagvægtilslutning af luftrensningsboksen). Recirkulationsluften trænger om bag modulbagvæggen og tilbage til lokalet igennem returstrømsåbningen. For monteringen betyder det:

- Det er nødvendigt at lave en mellembund under kogepladen.
- Det er ikke nødvendigt at lave en udskæring i modulbagvæggen.

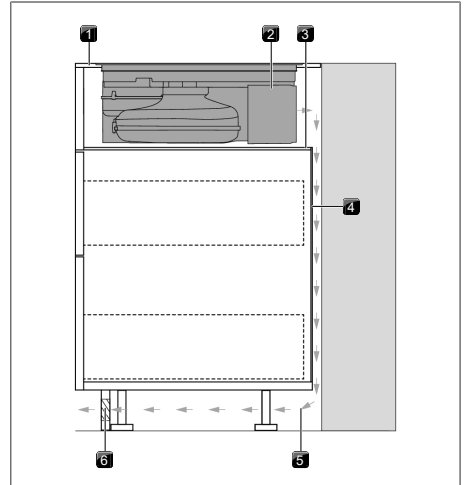

Fig. 9.19 Monteringsvariant med mellembund

- [1] Bordplade
- [2] Luftrensningsboks
- [3] Mellembund
- [4] Modulets bagvæg
- [5] Returstrømmende recirkulationsluft
- [6] Returstrømsåbning

9.7.3 Forberedelse af køkkenmøbler til monteringsvariant A

- I området omkring bordpladeudskæringerne kan det eventuelt være nødvendigt at fjerne forhåndenværende støttebjælker.
- Ved tynde bordplader skal der monteres tilpas understøttelse til korpus.
- Underskabet skal have en gennemgående bagvæg, så den recirkulerende luft ikke ledes ind i den forreste del af modulet.
- Det er nødvendigt at lave en udskæring i bagvæggen.
- Til recirkulationsluftens returstrømning skal der være en mindstestafstand på 25 mm mellem den bageste skabsvæg og de tilstødende møbler eller væggen i rummet.
- Det er ikke nødvendigt med en mellembund under kogepladen. Hvis der er planlagt en kabelbeskyttelsesbund (mellembund), skal følgende overholdes:

- Pladen skal kunne fjernes i forbindelse med vedligeholdelse.
- Af hensyn til tilstrækkelig udluftning er det minimumsafstand på 15 mm til underkanten af kogepladen nødvendig.
- Skuffer og hylder i underskabet skal kunne tages ud.
- Afhængigt af installationssituationen skal underskabets nedre indskubningsdel afkortes.

9.7.4 Indbygningsmål monteringsvariant A

Tilpasning af møbelbagvæggen

- ▶ Tilpas bagvæggen til de nødvendige installationsmål.
- ▶ Flyt om nødvendigt bagvæggen.
- ▶ Forlæng eventuelt bagvæggen i højden, så modulet er lukket foran.

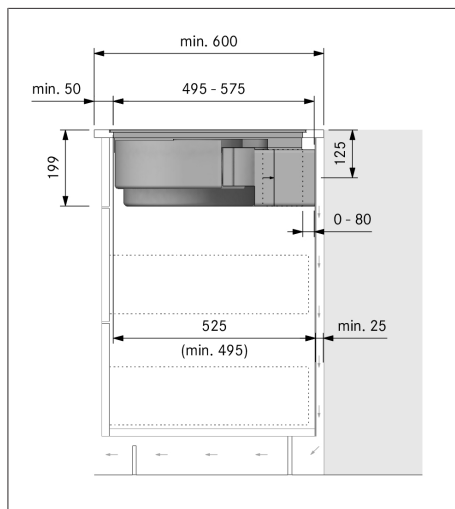

Fig. 9.20 Indbygningsmål ved recirkulationsluft, monteringsvariant A

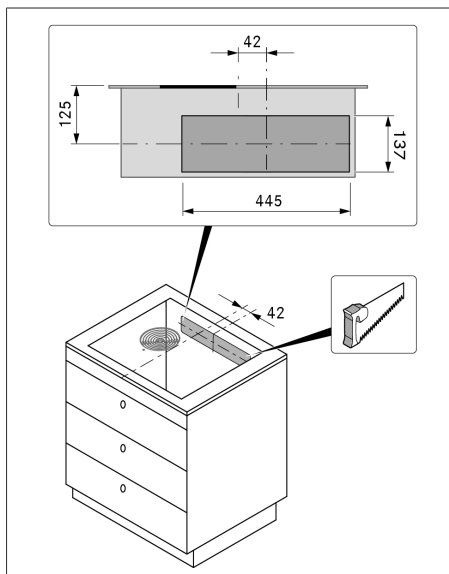

Fig. 9.21 Udskæring i bagvæggen

- ▶ Justér skabelonen på køkkenmodulets bagvæg og følg markeringer og anvisninger.
- ▶ Markér udskæringen på bagvæggen.
- ▶ Sav udskæringen i bagvæggen ud.

i Planlimet montering og overflademontering skal tages i betragtning, når skabelonen placeres. 125 mm fra kogepladens overkant til midten af udskæringen.

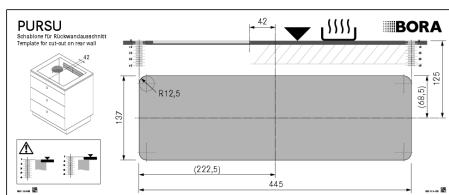

Fig. 9.22 Skabelon til udskæring i bagvæggen

9.7.5 Forberedelse af køkkenmøbler til monteringsvariant B

- I området omkring bordpladeudsikringerne kan det eventuelt være nødvendigt at fjerne forhåndenværende støttebjælker.
- Ved tynde bordplader skal der monteres tilpas fast understøttelse til korpus.
- Der skal indsættes en mellembund under kogepladen:
 - Pladen skal kunne fjernes i forbindelse med vedligeholdelse.
 - Af hensyn til tilstrækkelig udluftning er det minimumsafstand på 15 mm til underkanten af kogepladen nødvendig.
- Modulbagvæggen skal afslutte flugtende med mellembunden, så den recirkulerende luft ikke ledes ind i den forreste del af modulet.
- Til recirkulationsluftens returstrømning skal der være en mindstefaststand på 25 mm mellem den bageste skabsvæg og de tilstødende møbler eller væggen i rummet.
- Skuffer og hylde i underskabet skal kunne tages ud.
- Afhængigt af installationssituationen skal underskabets nedre indskubningsdel afkortes.

9.7.6 Indbygningsmål monteringsvariant B

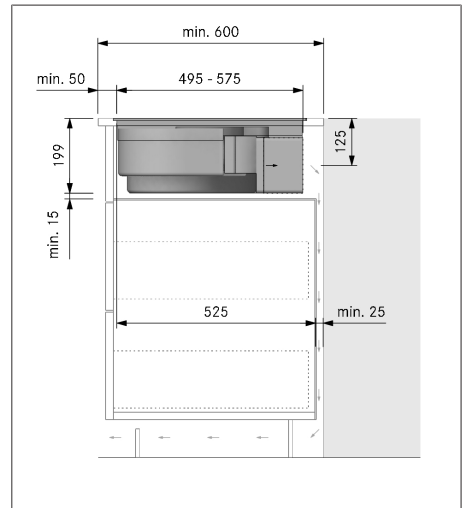

Fig. 9.23 Indbygningsmål ved recirkulationsluftmonteringsvariant B, dybde i køkkenbord 600 mm

Tilpasning af møbelbagvæggen

- ▶ Tilpas bagvæggen til de nødvendige installationsmål.
- ▶ Flyt om nødvendigt bagvæggen.
- ▶ Tilpas bagvæggens højde på mellembunden, således at den afslutter i flugt.

9.7.7 Forberedelse af kogepladen

Montering af forseglingsstape

- ▶ Ved overflademontage skal den medfølgende forseglingsstape klæbes udenpå undersiden af kogepladen hele vejen rundt.
- ▶ Ved planlimet montage skal forseglingsstapen klæbes på den vandrette skærekant i bordpladen, også hvis kogepladen skal fuges med silikonemasse eller lignende.

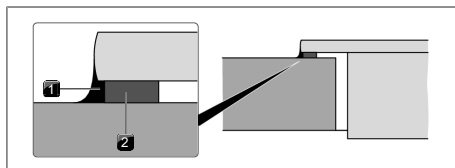

Fig. 9.24 Forseglingstape ved overflademontering

- [1] Sort, varmebestandig silikone-tætningsmasse
- [2] Forseglingstape

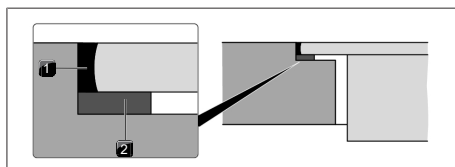

Fig. 9.25 Forseglingstape til planlimet montering

- [1] Sort, varmebestandig silikone-tætningsmasse
- [2] Forseglingstape

9.7.8 Indsætning af kogeplade recirkulation

- ▶ Fjern indstrømningsdysen og fedtfilteret i rustfrit stål før indsætningen.
- ▶ Fjern beskyttelsesfolien fra tapen foran på teleskopudtrækket.
- ▶ Brug indstrømningsåbningen som håndtag ved indsætningen.
- ▶ Sænk kogepladen lige ned i bordpladeudskæringen.
- ▶ Placér kogepladen midt i bordpladeudskæringen.
- ▶ Sørg for en præcis placering af kogepladen.

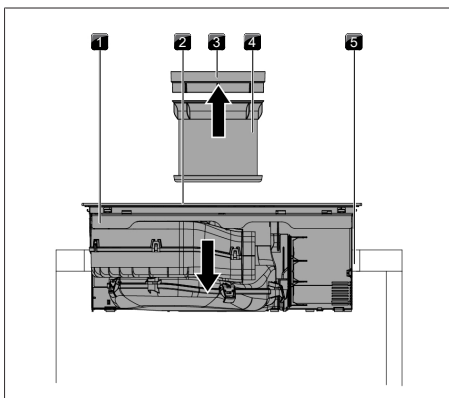

Fig. 9.26 Indsætning af kogepladen

- [1] Kogeplade
- [2] Indstrømningsåbning
- [3] Indstrømningsdys
- [4] Fedtfilter i rustfrit stål
- [5] Bordpladeudskæring

- ▶ Under justeringen skal du være opmærksom på, at fastholdelsesclipsene holder kogepladen fast i bordpladen.

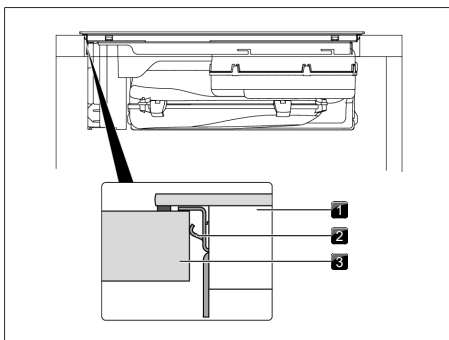

Fig. 9.27 Fastgøring af kogeplade

- [1] Kogeplade
- [2] Fastholdelsesclips
- [3] Bordplade

- i** Vær opmærksom på, at kogepladens forseglingstape ligger på køkkenbordet ved overflademontering.

- i** Vær opmærksom på, at forseglingsstapen omslutter kogepladen godt ved planlimet montering.

Højdekompensationsplader til planlimet montering (valgfri)

- Højdeudligningspladerne er selvkøbende for at forhindre, at de glider under monteringen.
- ▶ Placér om nødvendigt højdeudligningsplader foruden.
- ▶ Placér højdeudligningspladerne ved siden af forseglingsstapen.

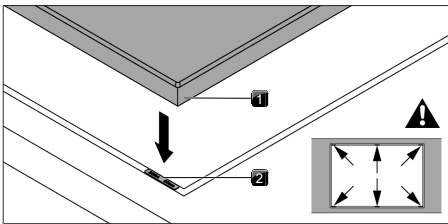

Fig. 9.28 Indsætning af højdekompensationsplader

- [1] Kogeplade
- [2] Højdeudligningsplade

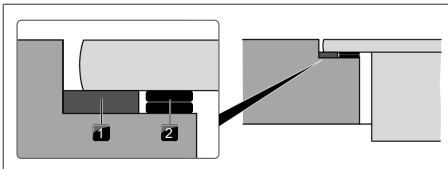

Fig. 9.29 Højdeudligningsplader

- [1] Forseglingsstape
- [2] Højdeudligningsplade

9.7.9 Tilslutning til bagvæggen ved monteringsvariant A

- ▶ Skub teleskopudtrækket helt tæt på modulets bagvæg.
- Med teleskopudtrækket kan afstanden tilpasses fleksibelt til bagvæggen.
- ▶ Kontrollér, at teleskopudtrækket passer nøjagtigt i udskæringen på modulets bagvæg og slutter helt til.

- ▶ Fastgør teleskopudtrækket til modulets bagvæg ved hjælp af tapen.

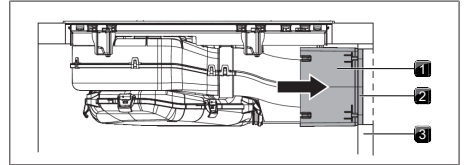

Fig. 9.30 Tilslutning til bagvæggen

- [1] Teleskopudtræk
- [2] Tape
- [3] Modulets bagvæg

9.7.10 Indsætning af aktivt-kul-filter

- i** Udtagning af filter se "8.6 Udskiftning af aktivt-kul-filter"

- ▶ Træk filterudskiftningsklappen indeni indstrømningsåbningen ud gennem filterhusets åbning.

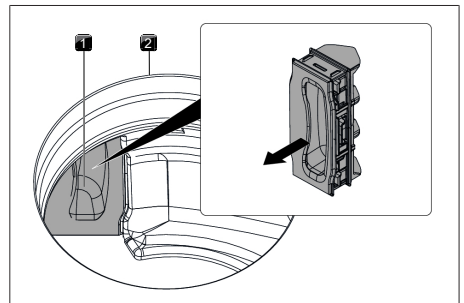

Fig. 9.31 Udtagning af filterudskiftningsklap

- [1] Filterudskiftningsklap
- [2] Indstrømningsåbning

- ▶ Fjern emballagen fra aktivt-kul-filteret.
- ▶ Sæt aktivt-kul-filteret korrekt ind ved at følge de trykte symboler (pil til venstre, gribestrop til højre).
- ▶ Tag fat i aktivt-kul-filteret i begge ender.
- ▶ Bøj det aktive kulfilter til en cylindrisk form, så begge filterender står over for hinanden.

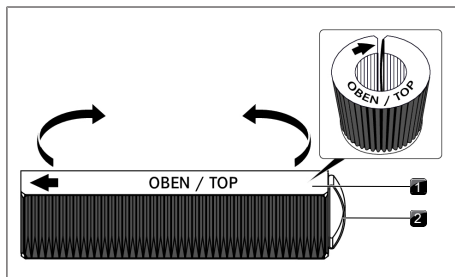

Fig. 9.32 Aktiv-kul-filter

- [1] Aktiv-kul-filter
- [2] Gribestrop

- ▶ Vip aktiv-kul-filteret lidt mod dig selv, og sæt det i indstrømningsåbningen.
- ▶ Før den venstre ende af filteret ind i åbningen i filterhuset.

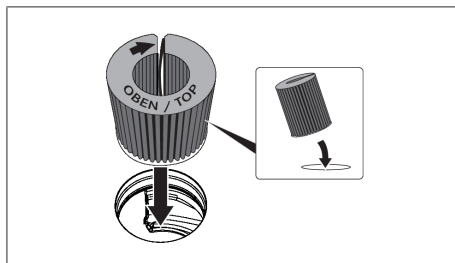

Fig. 9.33 Sæt aktiv-kul-filteret ind i aftræksåbningen

- ▶ Skub aktiv-kul-filteret så langt som muligt ind i filterhuset (det kan gøres ved at gribe fat i lamellerne med en finger og skubbe filteret trinvist ind i filterhuset).
- Aktiv-kul-filterets endelige position er nået, når filteret er skubbet helt ind i filterhuset.

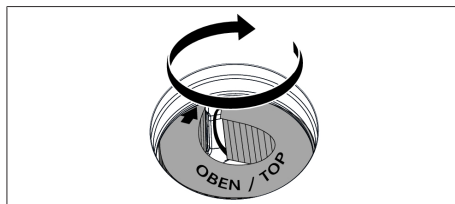

Fig. 9.34 Placering af aktiv-kul-filteret i den endelige position

- ▶ Tryk filterudskiftningsklappen ind på undersiden af indstrømningsåbningen så langt som muligt, til den rører ved åbningen i filterhuset.
- ▶ Kontrollér, at filterudskiftningsklappen sidder korrekt.

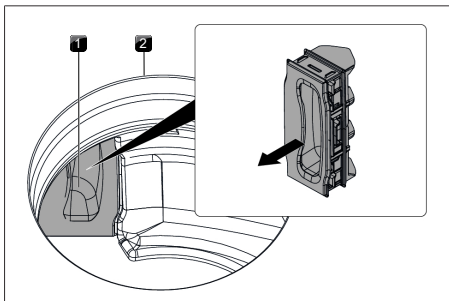

Fig. 9.35 Udtagning af filterudskiftningsklap

- [1] Filterudskiftningsklap
- [2] Indstrømningsåbning

9.8 Etablering af strømforbindelse

- ▶ Overhold altid alle sikkerhedsanvisninger og advarsler (se "2 Sikkerhed").

i Montering, installation og ibrugtagning må kun udføres under overholdelse af gældende nationale love, forskrifter og standarder. Arbejdet skal udføres af kvalificerede fagpersoner, som er bekendt med og overholder de ekstra forskrifter fra den lokale elforsyningsvirksomhed.

i Tilslutninger via stikkontakter (Schuko-stik) er ikke tilladt.

i 1-fase-tilslutning. Enheden er i overensstemmelse med kravene i IEC 61000-3-12.

- ▶ Åbn de 5 sugekammer-lukninger.

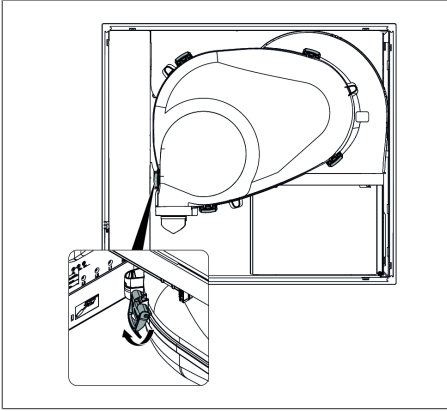

Fig. 9.36 Sugekammer lukninger

- ▶ Sluk for hovedafbryderen/automatsikringen, inden du tilslutter kogepladen.
- ▶ Sørg for at sikre hovedafbryderen/automatsikringen mod uønsket gentilslutning.
- ▶ Kontrollér for spændingsfrihed.
- ▶ Tilslut kun kogepladen ved hjælp af fast forbindelse til strømforsyningen af typen H 05 VV-F med tilsvarende ledningstværsnit.

Tilslutning	Sikring	Mindste tværsnit
Trefase-tilslutning	3 x 16 A	2,5 mm ²
Tofase-tilslutning	2 x 16 A	2,5 mm ²
Enfase-tilslutning	1 x 32 A	4 mm ²

Tab. 9.2 Sikring og mindste tværsnit

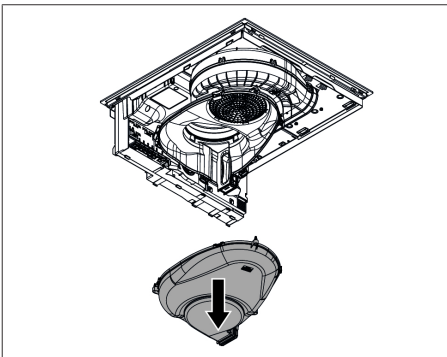

Fig. 9.37 Demonter sugeskammer-underdelen

- ▶ Tilslut strømforsyningsledningen til apparatets strømtilslutning som vist i det relevante ledningsdiagram (se fig. Tilslutningsdiagram eller apparatets underside).
- ▶ Forbind de respektive kontakter med forbindelsesjumperne til en- eller tofasede tilslutninger (følger med leveringsomfanget).
- ▶ Klem tilslutningskablet fast med spændingsafslutningsklemmen (følger med leveringsomfanget).
- ▶ Luk nettilslutningshuset med dækslet (følger med leveringsomfanget).
- ▶ Før strømforsyningskablet langs holderne ved hjælp af kabelbinderne (følger med leveringsomfanget).
- ▶ Vær opmærksom på, at kablet ikke bliver klemt eller beskadiget og ikke kan komme i kontakt varme overflader på kogepladen.
- ▶ Kontrollér, at monteringen er korrekt.

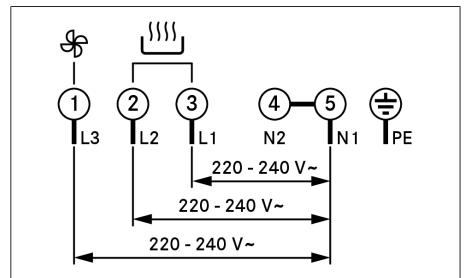

Fig. 9.38 Tilslutningsskema trefase-tilslutning

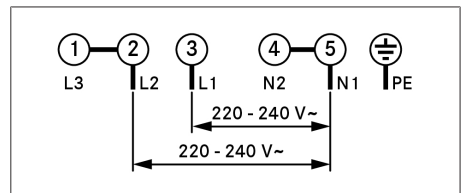

Fig. 9.39 Tilslutningsskema tofase-tilslutning

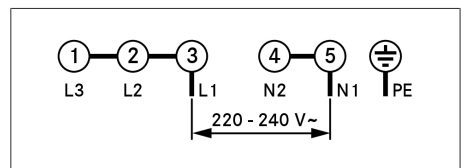

Fig. 9.40 Tilslutningsskema enfase-tilslutning

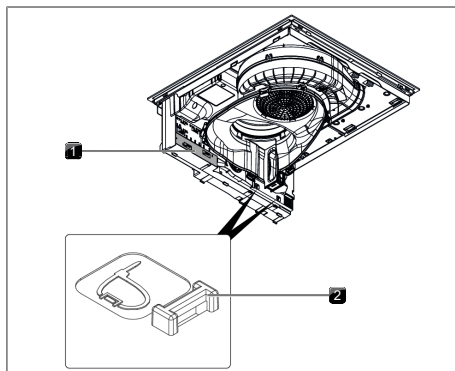

Fig. 9.41 Elektriske tilslutninger til kogepladen

- [1] Dæksel over nettilslutning
- [2] Fastgøringshuller

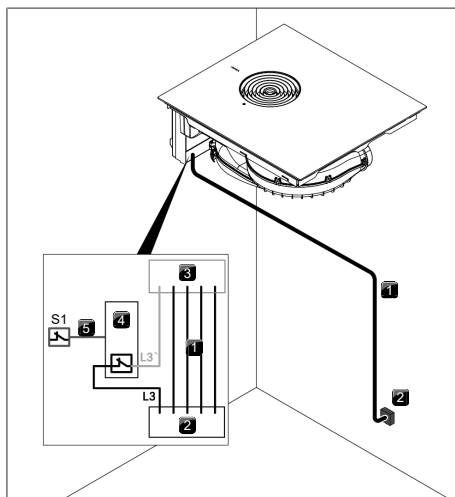

Fig. 9.42 Tilslutningsdiagram med eksterne omkoblingskontakter

- [1] Strømtilslutningsledning kogeplade med emfang
- [2] Tilslutning til strømforsyning
- [3] Strømtilslutning kogeplade med emfang
- [4] Koblingsrelæ
- [5] Koblingsforbindelse S1 og koblingsrelæ
- [S1] Ekstern omkoblingskontakt

9.9 Første ibrugtagning

- i** Ved første ibrugtagning skal nogle grundlæggende indstillinger (konfiguration) foretages i forhandler- og servicemenuen.

9.9.1 Forhandler- og servicemenu



- i** Forhandler- og servicemenuen kan åbnes 2 minutter efter, at strømmen er tilsluttet enheden.
- i** Systemet overtager og gemmer de indstillinger, der indtages, når det respektive menupunkt forlades.
- i** I det følgende er brugen af menuen og de vigtigste menupunkter forklaret.

Oversigt over Forhandler- og servicemenu

Menupunkt/Beskrivelse/ Valgområde	Fabriksindstilling
B Aftrækssystem (udsugning-/recirkulations-system)	Recirkulation
C Effektstyring	☐
F Demotilstand	FRA

Tab. 9.3 Menuoversigt

Åbning af Forhandler- og servicemenu

- ▶ Tilslut strømforsyningen til kogepladen.
- Standardskærmen vises, og ventilatorsymbolet blinker i 2 minutter.
- ▶ Long-press på ventilatorknappen .
- 4 indtastningspunkter vises.
- ▶ Hold ventilatorknappen  nede og tryk samtidig på indtastningspunkterne efter hinanden i den angivne rækkefølge.
- Menupunkt B vises.

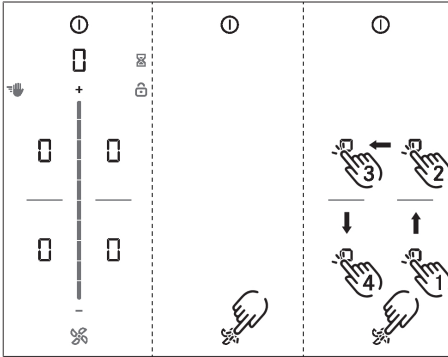

Fig. 9.43 Visning af Forhandler- og servicemenu i displayet

9.9.2 Menupunkt B: Konfiguration af aftrækssystemet

Aftrækssystemet skal konfigureres. Der kan vælges mellem to funktionstilstande:

- Funktionstilstand 1: Recirkulation (fabriksindstilling)
 - Funktionstilstand 2: Aftrækssystem
- Vælg den passende funktionstilstand (berør det tilsvarende segment på skyderen).
- Bekræft og gem indstillingen ved at gå videre til næste menupunkt (berør multifunktionsdisplayet/ displayet).

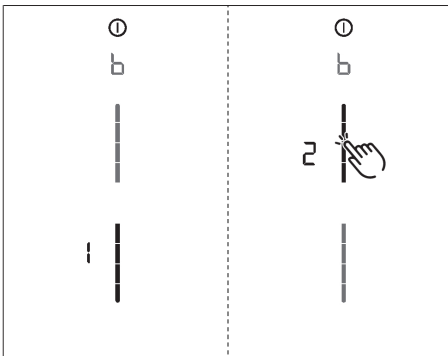

Fig. 9.44 Visning Menupunkt B: Konfiguration af aftrækssystemet

9.9.3 Menupunkt C: Effektstyring

Den samlede effekt kan reduceres, hvis den nødvendige elektriske strøm ikke er tilgængelig på installationen. Der kan vælges mellem tre funktionstilstande:

Effektstyring	Tilslutning	Strømforbrug maksimal	Sikring
C3	trefaset	7250 W	3 x 16 A
C3	tofaset	7250 W	2 x 16 A
C3	enfaset	7250 W	1 x 32 A
C2	enfaset	4400 W	1 x 20 A
C1	enfaset	3600 W	1 x 16 A

Tab. 9.4 Effektstyring

- Vælg den passende funktionstilstand (berør det tilsvarende segment på skyderen).
- Bekræft og gem indstillingen ved at gå videre til næste menupunkt (berør multifunktionsdisplayet/ displayet .

i Effektbegrænsningerne, som kogepladen automatisk tilpasser for kogezone, afstemmes med den indstillede samlede effekt.

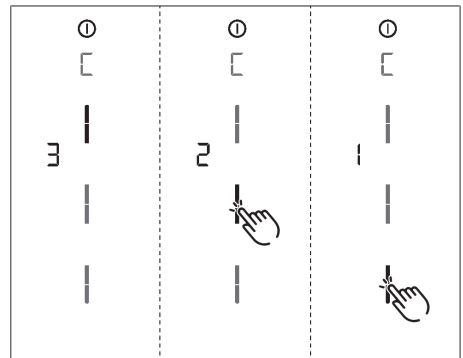





Fig. 9.45 Visning Menupunkt C: Effektstyring

9.9.4 Menupunkt D: Demotilstand

Kogepladen kan indstilles til demotilstand, dvs. alle betjeningsfunktioner er aktive, men kogepladens varmfunktion er deaktiveret.

- Berør det øverste område af skyderen.

- Ikonet Demotilstand  vises i nogle sekunder for alle koge-zoner.
- Symbolet  vises.
- ▶ Bekræft og gem indstillingen ved at gå videre til næste menu-punkt (berør multifunktionsdisplayet/ displayet .

Lukning af Forhandler- og servicemenu

Når alle menu-punkter i den grundlæggende konfiguration er gennemgået:

- ▶ Long-press på multifunktionsdisplayet.
- ▶ Standardskærmen vises.

-  I demotilstand deaktiveres kogezonernes grydegenkendelsesfunktion.

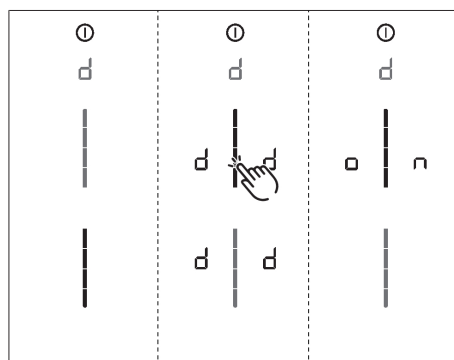

Fig. 9.46 Visning Menu-punkt D: Demotilstand

9.9.5 Funktionskontrol

- ▶ Udfør en omhyggelig kontrol af alle funktioner.
- ▶ I tilfælde af fejlmeddelelser henvises til afsnittet Fejlfinding.

9.10 Fugning af kogepladen

- ▶ Afslut monteringen af kogepladen med at fuge med sort, varmebestandig silikone-tætningsmasse.
- ▶ Sørg for, at der ikke kommer silikoneforseglingsmasse ind under apparatet.

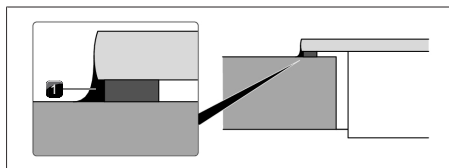

Fig. 9.47 Silikone-masse ved overflademontering

- [1] sort, varmebestandig silikone-tætningsmasse

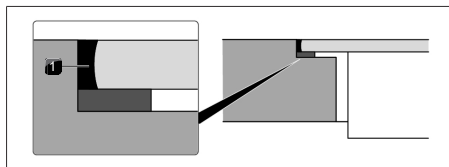

Fig. 9.48 Silikoneforseglingsmasse ved planimet montering

- [1] sort, varmebestandig silikone-tætningsmasse

9.11 Overdragelse til brugeren

Når monteringen er afsluttet:

- ▶ Forklar de væsentligste funktioner for brugeren.
- ▶ Informér brugeren om de sikkerhedsrelevante aspekter ved betjening og håndtering.
- ▶ Overdrag tilbehør samt betjenings- og monteringsanvisning til brugeren til sikker opbevaring.

10 Tage ud af drift, afmontering og bortskaffelse

- ▶ Overhold altid alle sikkerhedsanvisninger og advarsler (se "2 Sikkerhed").
- ▶ Følg de medleverede anvisninger fra producenten.

10.1 Tage ud af drift

Ved tage ud af drift menes endelig afslutning af drift og afmontering. Efter enheden er taget ud af drift, kan den enten monteres i andet inventar, sælges videre privat eller bortskaffes.

- i** Afbrydelse og frakobling af el- og gastilslutninger må kun udføres af godkendt, professionelt personale.

- ▶ Sluk enheden for at tage den ud af drift (se betjeningsanvisningen)
- ▶ Afbryd strømmen til enheden.
- ▶ Afbryd gasforsyningen til enheden.

10.2 Afmontering

For at afmontere enheden, kræver det, at den er tilgængelig for afmontering og at strømmen til enheden er afbrudt.

- ▶ Ved gasapparater skal det sikres, at der er lukket for gastilslutningen.
- ▶ Løsn enheden.
- ▶ Fjern silikonefugerne.
- ▶ Afbryd enheden fra udsugningskanalen.
- ▶ Løft enheden op og ud af bordpladen.
- ▶ Fjern andre tilbehørsdele.
- ▶ Bortskaf den gamle enhed og beskidt tilbehør som beskrevet i afsnittet „Miljøvenlig bortskaffelse“.

10.3 Miljøvenlig bortskaffelse

10.3.1 Bortskaffelse af transportemballage

- i** Emballagen beskytter enheden mod transportskader. I udvælgelsen af emballagematerialerne er der taget hensyn til miljøvenlighed og bortskaffelse, og de er derfor genanvendelige.

Når emballagen sendes tilbage i materialekredslobet, sparer man råstoffer og reducerer affaldet. Din forhandler tager gerne imod emballagen.

- ▶ Giv emballagen til din forhandler eller
- ▶ Bortskaf emballagen korrekt efter de regionale bestemmelser.

10.3.2 Bortskaffelse af tilbehør

Bortskaf unødvendigt eller brugt tilbehør (aktivt kulfilter, ...) korrekt og under hensyntagen til regionale forskrifter.

10.3.3 Bortskaffelse af den gamle enhed



Elektriske apparater, der er mærket med dette symbol, hører ikke til i husholdningsaffaldet, efter deres levetid er udløbet. De skal bortskaffes på en genbrugsstation til elektrisk og elektronisk udstyr. Du kan få flere oplysninger om dette ved at kontakte by- eller kommunalforvaltningen.

Elektronikaffald indeholder ofte stadig værdifulde materialer. Men det indeholder også skadelige stoffer, som var nødvendige for deres funktion og sikkerhed. Hvis de ender i restaffald eller behandles forkert, kan de være skadelige for menneskers sundhed og miljøet.

- ▶ Smid under ingen omstændigheder dit gamle apparat i husholdningsaffaldet.
- ▶ Aflever den gamle enhed på et regionalt indsamlingssted for returnering og genbrug af elektriske og elektroniske komponenter og andre materialer.

11 Garanti, teknisk service, reservedele og tilbehør

- Overhold altid alle sikkerhedsanvisninger og advarsler (se "2 Sikkerhed").

11.1 Garanti fra BORA som producent

BORA garanterer som producent for sine produkter i 2 år over for slutkunden. Denne garanti gælder for slutkunden ud over de lovmæssige garantikrav, som vi yder vores forhandlere.

Producentgarantien gælder de her anførte BORA-produkter, der forhandles af BORA forhandlere eller af sælgere uddannet af BORA i EU (ekskluderet oversøiske territorier), Schweiz, Liechtenstein, Ukraine, Rusland, Norge, Serbien, Israel, UK, Island, Indien, Australien og New Zealand, med undtagelse af BORA produkter, der betegnes som universal- eller tilbehørsartikler:

- Kogeplader
- Emfangssystemer
- Motorer

Ved overdragelsen af produktet til slutkunden begynder BORA producentgarantien, som gælder i 2 år. Ved at registrere dit produkt på www.mybora.com kan producentgarantien forlænges til 3 år.

Producentgarantien forudsætter en korrekt installation (iht. målene, der er angivet i ventilationshåndbogen fra BORA og betjeningsanvisningen på det faktiske installationstidspunkt) af BORA produkterne udført af en autoriseret BORA forhandler. Slutkunden skal under brug af produktet overholde specifikationerne og instruktionerne i betjeningsvejledningen.

Hvis der ønskes at gøres brug af producentgarantien, skal manglen meddeles direkte til BORA og der skal fremlægges et købsbevis. Endvidere kan beviset for købet fremlægges ved at registrere sig på www.mybora.com.

BORA garanterer, at alle BORA produkter er fri for materiale- og produktionsfejl. Fejlen skal allerede have eksisteret på det tidspunkt, hvor produktet blev afleveret til kunden. At gøre brug af en garanti afbryder ikke garantiperioden og starter ikke forfra igen.

BORA vil efter eget skøn reparere eller udskifte defekte BORA produkter. Alle omkostninger til afhjælpning af fejl, der er omfattet af producentens garanti, afholdes af BORA.

Følgende er udtrykkeligt ikke omfattet af BORA producentgarantien:

- BORA produkter, der ikke er købt hos autoriserede BORA forhandlere eller BORA uddannede sælgere
- Skader som følge af manglende overholdelse af betjeningsvejledningen (vedrører også vedligeholdelse og rengøring af produktet). Disse udgør en forkert anvendelse af produktet.
- Skader, der er forårsaget af normalt slid er f.eks. tegn på slid på kogepladen
- Skader, der skyldes ydre påvirkninger (f.eks. transportskader, kondensvand trængt ind i apparatet og skader som følge af påvirkning af vej, f.eks. lynnedslag)
- Skader på grund af reparationer eller forsøg på reparationer, der ikke er udført af BORA eller af personer autoriseret af BORA
- Skader på glaskeramikken
- Skader som følge af elektriske spændingsudsving
- Følgeskader eller skader, der overstiger den samlede forpligtelse til at yde skade
- Skader på plastdele

Lovbestemte krav, navnlig retligt fastsatte krav vedrørende mangler eller produktansvar, begrænses ikke af garantien og kan uden beregning gøres gældende.

Hvis en defekt ikke er dækket af producentens garanti, kan slutkunden lade manglen afhjælpes af BORA tekniske service.

De deraf følgende omkostninger vil ikke blive dækket af BORA .

Forbundsrepublikken Tysklands love finder anvendelse for disse garantibetingelser.

Du kan kontakte os på:

BORA Vertriebs GmbH & Co KG, Innstraße 1, 6342 Niederndorf, Österreich

- Telefon: +800 7890 0987

Mandag til torsdag fra kl. 8:00 – 18:00 og fredag fra kl. 8:00 – 17:00

- E-mail: info@bora.com

11.1.1 Garantiudvidelse

Ved registrering på www.bora.com/registration kan du forlænge garantien.

11.2 Service

BORAs Service:

se bagsiden af betjenings- og monteringsvejledningen



► Ved fejl, som du ikke selv kan afhjælpe, bedes du kontakte din BORA fagforhandler eller BORAs serviceteam.

BORAs serviceteam skal bruge typebetegnelsen og fabrikationsnummeret på dit apparat (FD-nummer). Du finder begge de nødvendige oplysninger på typeskiltet på garantibeviset og på apparatets underside.

11.3 Reservedele

► Brug kun originale reservedele til reparationer.
► Reparationer må kun udføres af BORAs Service Team.

i Du kan få reservedele hos din BORA fagforhandler eller på BORAs online-serviceside på www.bora.com/service eller på det angivne servicenummer.

11.4 Tilbehør

- Fedtfilter i rustfrit stål PUEF
- Indstrømningsdyse sort PUED
- Indstrømningsdyse greige PUEDG
- Indstrømningsdyse rød PUEDR
- Indstrømningsdyse jadegrøn PUEDJ
- Indstrømningsdyse orange PUEDO
- Indstrømningsdyse blå PUEDB
- Indstrømningsdyse lysegrå PUEDL
- Indstrømningsdyse solgul PUEDS
- Sidelister USL515
- Sidelister All Black USL515AB
- Skraber til glaskeramiske overflader UGS

Specielt tilbehør PURSA:

- Vindueskontakt UFKS
- Luftrensningsboks PULB (til omskiftning fra aftræk til recirkulation)

Specielt tilbehør PURSU:

- Aktivt-kul-filter PUAKF

12 Energidatablade

12.1 Energidatablad PURSA

Produktinformationer i henhold til Kommissionens delegerede forordning (EU) nr. 65/2014, samt forordning (EU) nr. 66/2014.

Producent	BORA		
Modelidentifikation	PURSA		
	Symbol	Værdi	Enhed
Energiforbrug			
Årligt energiforbrug	AEC_{hood}	32,4	kWh/a
Energiklasse	-	A+	-
Energieffektivitetsindeks	EEl_{hood}	42,5	-
Luftkapacitet			
Hydraulisk effektivitet	FDE_{hood}	33,0	-
Fluiddynamisk effektivitetsklasse	-	A	-
Minimal luftstrøm i normal drift	-	171,6	m ³ /h
Maksimal luftstrøm i normal drift	-	543,0	m ³ /h
Maksimal luftstrøm i drift i intensiv tilstand eller turbotilstand (power-niveau)	Q_{max}	608,0	m ³ /h
Målt luftstrøm i det optimale driftspunkt	Q_{BEP}	292,4	m ³ /h
Målt tryk i det optimale driftspunkt	P_{BEP}	450,7	Pa
Målt elektrisk effektoptag i det optimale driftspunkt	W_{BEP}	111,0	W
Tidsforlængelsesfaktor	f	0,8	-
Belysning			
Belysningseffektivitet	LE_{hood}	*	lx/W
Belysningseffektivitetsklasse	-	*	-
Belysningssystemets nominelle effekt	W_L	*	W
Belysningssystemets gennemsnitlige lysstyrke på kogefladen	E_{middle}	*	lx
Fedtfiler			
Fedtseparationsgrad	GFE_{hood}	95,2	%
Fedtseparationsgradens klasse	-	A	-
Støj			
A-vægtet lydeffektemission ved minimal hastighed i normal drift	-	39,4	dB(A) re_1pW
A-vægtet lydeffektemission ved maksimal hastighed i normal drift	-	65,5	dB(A) re_1pW
A-vægtet lydeffektemission ved drift i intensiv tilstand eller turbotilstand (power-niveau)	-	67,9	dB(A) re_1pW
Lydtrykniveau ved minimal hastighed i normal drift**	-	26,4	LpA i dB re 20 µPa

Producent	BORA		
Modelidentifikation	PURSA		
Lydtrykniveau ved maksimal hastighed i normal drift**	-	52,5	LpA i dB re 20 µPa
Lydtrykniveau ved intensiv tilstand eller turbotilstand (power-niveau)**	-	54,9	LpA i dB re 20 µPa
Strømförbrug			
Strømförbrug i slukket tilstand	P ₀	0,14	W
Energiförbrug i standbytilstand	P _s	*	W

Tab. 12.1 Energimærkning

* Ikke relevant for dette produkt.

** Frivillige oplysninger

Lydtrykniveauet er beregnet i en afstand på 1 m (afstandsafhængig efterklangstid) på grundlag af lydeffektniveauet iht. normen EN 60704-2-13.

12.2 Energidatablad S Pure

Produktinformationer i henhold til Kommissionens delegerede forordning (EU) nr. 65/2014, samt forordning (EU) nr. 66/2014.

Producent	BORA		
Modelidentifikation	PURSA / PURSU		
Type af kogeplade	Kogeplader i glaskeramik		
	Symbol	Værdi	Enhed
Opvarmningsteknik	-	Induktionskogezone	-
Antal kogezone	-	4	-
Kogezone forrest til venstre	∅	-	cm
Kogezone forrest til højre	∅	21	cm
Kogezone bagest til venstre	∅	14	cm
Kogezone bagest til højre	∅	17,5	cm
Kogezone forrest til venstre	EC _{electric cooking}	ikke anvendelig	Wh/kg
Kogezone forrest til højre	EC _{electric cooking}	189,3	Wh/kg
Kogezone bagest til venstre	EC _{electric cooking}	194,2	Wh/kg
Kogezone bagest til højre	EC _{electric cooking}	182,5	Wh/kg
Kogepladens energiförbrug pr. kg	EC _{electric hob}	188,7	Wh/kg

Tab. 12.2 Energidatablad S Pure

DA Betjenings- og monteringsanvisning: Original Oversættelse**Producent:** BORA Vertriebs GmbH & Co KG

Videregivelse såvel som mangfoldiggørelse, udnyttelse og formidling af indholdet er forbudt, medmindre der er givet udtrykkelig tilladelse hertil.

Vi har ved udarbejdelsen af denne betjenings- og monteringsvejledning gjort os meget umage. Alligevel kan det forekomme, at efterfølgende tekniske ændringer endnu ikke er implementerede eller at det respektive indhold ikke er tilpasset. Vi beklager meget, hvis dette skulle forekomme. Det er muligt at bestille den seneste version hos BORAs serviceteam. Med forbehold for trykfejl og andre fejl.

© BORA Vertriebs GmbH & Co KG

Alle rettigheder forbeholdes.

FI Käyttö- ja asennusohje: Alkuperäinen Käännös**Valmistaja:** BORA Vertriebs GmbH & Co KG

Tämän asiakirjan luovuttaminen edelleen ja kopioiminen sekä sisällön hyödyntäminen ja ilmoittaminen on kielletty ilman nimenomaista lupaa.

Nämä käyttö- ja asennusohjeet on laadittu erittäin huolellisesti. Siitä huolimatta myöhempiä teknisiä muutoksia ei mahdollisesti ole ehditty vielä lisätä tai vastaavaa sisältöä päivittää. Pahoittelemme, jos näin on tapahtunut. Voit tilata päivitetyn version BORA-huoltotiimiltä. Oikeus painovirheisiin ja erehdyksiin pidätetään.

© BORA Vertriebs GmbH & Co KG

Kaikki oikeudet pidätetään.

NL Gebruikers- en montagehandleiding: Origineel Vertaling**Fabrikant:** BORA Vertriebs GmbH & Co KG

Behoudens uitdrukkelijke goedkeuring is het niet toegestaan om dit document te verspreiden of te vermenigvuldigen of de inhoud ervan te gebruiken of te communiceren.

Deze bedienings- en montagehandleiding werd met de grootste zorgvuldigheid opgesteld. Desalniettemin kan het gebeuren dat latere technische wijzigingen nog niet werden toegevoegd of dat de overeenstemmende inhoud nog niet werd aangepast. Onze excuses voor dit ongemak. U kunt via het serviceteam van BORA een bijgewerkte versie opvragen. Onder voorbehoud van drukfouten en vergissingen.

© BORA Vertriebs GmbH & Co KG

Alle rechten voorbehouden.

NO Bruks- og monteringsanvisning: Original Oversettelse**Produsent:** BORA Vertriebs GmbH & Co KG

Videre distribusjon eller kopiering av dette dokumentet samt bruk og deling av innholdet er ikke tillatt uten uttrykkelig tillatelse.

Denne bruks- og monteringsanvisningen er utviklet med største nøyaktighet. Likevel kan det være at tekniske endringer som ble gjort i etterkant, ennå ikke er lagt til, eller at slikt innhold ennå ikke er blitt endret. Vi ber om forståelse for dette. Ta kontakt med BORA service team for å få en oppdatert versjon. Med forbehold om trykkfeil og andre feil.

© BORA Vertriebs GmbH & Co KG

Med enerett.

SV Bruks- och monteringsanvisning: Original Översättning**Tillverkare:** BORA Vertriebs GmbH & Co KG

Överlåtande samt kopiering av dessa underlag, utnyttjande och delgivande av innehållet är inte tillåtet, såvida inte detta uttryckligen medgivits.

Denna bruks- och monteringsanvisning har tagits fram med största noggrannhet. Trots detta kan det hända att tekniska ändringar som gjorts i efterhand ännu inte har aktualiserats eller anpassats. Vi hoppas på förståelse för detta. En aktualiserad version kan erhållas från BORA serviceteam. Tryckfel och misstag förbehålles.

© BORA Vertriebs GmbH & Co KG

Alla rättigheter förbehållna.



003285-10003



BORA Lüftungstechnik GmbH

Rosenheimer Str. 33
83064 Raubling
Deutschland
T +49 (0) 8035 / 9840-0
F +49 (0) 8035 / 9840-300
info@bora.com
bora.com



BORA Vertriebs GmbH & Co KG

Innstraße 1
6342 Niederndorf
Österreich
T +43 (0) 5373 / 62250-0
F +43 (0) 5373 / 62250-90
mail@bora.com
bora.com



BORA Holding GmbH

Innstraße 1
6342 Niederndorf
Austria
T +43 (0) 5373 / 62250-0
F +43 (0) 5373 / 62250-90
mail@bora.com
bora.com



BORA APAC Pty Ltd

100 Victoria Road
Drummoyne NSW 2047
Australia
T +61 2 9719 2350
F +61 2 8076 3514
info@boraapac.com.au
bora-australia.com.au

