

**DA** Betjeningsanvisning Professional 3.0



004560-10001

# Indholdsfortegnelse

<b>1</b>	<b>Generelle informationer</b>	<b>4</b>	5.3.2	Indstilling af ventilator-niveau	21
1.1	Betjenings- og monteringsvejledningens gyldighed	4	5.3.3	Ventilator-power-niveau	21
1.2	Ansvar	4	5.3.4	Forsinket slukning	21
1.3	Produktoverensstemmelse	4	<b>5.4</b>	<b>Funktionsmenu emfang</b>	<b>21</b>
1.4	Beskyttelse af personoplysninger	4	5.4.1	Emfangets rengøringsfunktion	22
1.5	Præsentation af oplysninger	4	5.4.2	Minutur	22
1.5.1	Sikkerhedsanvisninger og advarsler	4	5.4.3	Udsugningsautomatik	23
1.5.2	Figurer	4	5.4.4	Børnesikring	24
<b>2</b>	<b>Sikkerhed</b>	<b>5</b>	5.4.5	Filterlevetid og filterservice-visning	24
2.1	Korrekt brug	5	<b>5.5</b>	<b>Betjening af kogepladen</b>	<b>25</b>
2.2	Personer med nedsatte funktioner	5	5.5.1	Generelle anvisninger vedr. betjeningen af kogeplader	25
2.3	Overordnede sikkerhedsanvisninger	5	5.5.2	Særlige betjeningsanvisninger for Tepan-grill i rustfrit stål	25
2.4	Sikkerhedsanvisninger til betjening	6	5.5.3	Særlige betjeningsanvisninger for gaskogepladen	26
2.4.1	Sikkerhedsanvisninger for betjening af emfang	7	5.5.4	Indstilling af niveau for en kogezone	27
2.4.2	Sikkerhedsanvisninger til betjening af kogepladen	8	5.5.5	Kogezonernes power-niveau	27
2.5	Sikkerhedsanvisninger for rengøring og pleje	10	5.5.6	Bro-funktion	27
2.5.1	Sikkerhedsanvisninger for rengøring og vedligeholdelse af emfang	10	5.5.7	Pausefunktion	28
2.5.2	Sikkerhedsanvisninger for rengøring og vedligeholdelse af kogeplader	10	5.5.8	Grydegenkendelsesfunktion	28
2.6	Sikkerhedsoplysninger reparation, service og reservedele	10	<b>5.6</b>	<b>Funktionsmenu kogeplader</b>	<b>28</b>
<b>3</b>	<b>Produktbeskrivelse</b>	<b>11</b>	5.6.1	Fremkaldelse af funktionsmenu	28
3.1	Typebeskrivelse	11	5.6.2	Varmekreds-tilkobling – 2-kreds, 3-kreds, stegeso	28
3.1.1	Emfang Professional 3.0	11	5.6.3	Variabel hold-varm-funktion	29
3.1.2	Kogeplader Professional 3.0	11	5.6.4	Kogezone-timer	30
3.2	Betjeningsknap	11	5.6.5	Opkogningsfunktion	31
3.3	Beskrivelse af emfanget	12	5.6.6	Rengøringsfunktion	31
3.3.1	Installationsvarianter	12	<b>6</b>	<b>Konfigurationsmenu</b>	<b>32</b>
3.3.2	Visning og symboler for emfanget	12	6.1	Menuoversigt	32
3.3.3	Opbygning af emfangene	12	6.2	Betjening af menu	32
3.3.4	Sensorer	13	6.2.1	Åbning af menuen	32
3.3.5	Interface til eksternt udstyr	13	6.2.2	Åbning af gaskogepladens menu	32
3.3.6	USB-service-interface	13	6.2.3	Foretag indstillinger	32
3.4	Beskrivelse af kogeplade	13	6.2.4	Afslutning af menuen	32
3.4.1	Visning og symboler	13	<b>6.3</b>	<b>Første ibrugtagning</b>	<b>32</b>
3.4.2	Opbygning og størrelse af kogezoner	14	6.3.1	Basiskonfiguration	33
3.4.3	Induktionskogepladernes funktionsprincip	16	<b>6.4</b>	<b>Beskrivelse af de yderligere menupunkter</b>	<b>33</b>
3.4.4	Funktionsprincip Hyper- og HiLight-kogeplader	16	6.4.1	Menupunkt C0: Lydsignalets styrke	33
3.4.5	Funktionsprincip for Tepan-grill i rustfrit stål	17	6.4.2	Menupunkt C1: Demotilstand	33
3.4.6	Funktionsprincip for gaskogeplade	17	6.4.3	Menupunkt C2: Dækselmotorernes hastighed	33
3.5	Sikkerhedsindretninger	18	6.4.4	Menupunkt C5: Manuel drift af dækselmotorer	33
3.5.1	Beskyttelse mod klemning	18	6.4.5	Menupunkt C6: Omstilling PWM-værdier ventilator	33
3.5.2	Sikkerhedsfrakobling	18	6.4.6	Menupunkt C7: Montering venstre kogeplade 0° / 180°	34
3.5.3	Restvarmeindikator	18	6.4.7	Menupunkt C8: Montering højre kogeplade 0° / 180°	34
3.5.4	Overophedningsbeskyttelse	18	6.4.8	Menupunkt C9: Pausefunktion/Super Simple modus	34
3.5.5	Børnesikring	18	6.4.9	Menupunkt Cb: Softwareopdatering	34
<b>4</b>	<b>Egenskaber og oversigt over funktioner</b>	<b>19</b>	6.4.10	Menupunkt Cc: Dataeksport	36
<b>5</b>	<b>Funktion og betjening</b>	<b>20</b>	6.4.11	Menupunkt Cd: Visning af softwareversionerne	36
5.1	Knap-betjening	20	6.4.12	Menupunkt CJ: Varighed for forsinket slukning	36
5.1.1	Betjening af drejeknap	20	<b>6.5</b>	<b>Gas-konfigurationens menupunkt</b>	<b>36</b>
5.1.2	Betjening af touchflade	20	6.5.1	Menupunkt CE: Konfiguration GPU	36
5.2	Tænding/slukning af system	20	6.5.2	Menupunkt CF: Kurve gasbrænder	37
5.2.1	Tænding	20	6.5.3	Menupunkt Ch: GPU-Reset	37
5.2.2	Slukning	20	<b>7</b>	<b>Rengøring og vedligeholdelse</b>	<b>38</b>
5.3	Betjening af emfang	21	7.1	Rengøringsmidler	38
5.3.1	Generelle betjeningsanvisninger vedr. emfang	21	7.1.1	Rengøringsmiddel til glaskeramiske kogeplader	38
			7.1.2	Rengøringsmiddel til Tepan-grillen i rustfrit stål	38
			<b>7.2</b>	<b>Rengøring af bordemfanget</b>	<b>38</b>
			7.2.1	Afmontering af dæksel, fedtfilter og filterkar	38
			7.2.2	Montering af dæksel, fedtfilter og filterkar	39
			7.2.3	Afmontering af vedligeholdelsesbakke	39
			7.2.4	Montering af vedligeholdelsesbakke	40
			7.2.5	Rengøring af komponenterne	40

---

7.2.6	Afslutning af rengøring af emfanget.....	40
7.2.7	Udskiftning af recirkulationsfilteret .....	40
<b>7.3</b>	<b>Rengøring af kogepladen.....</b>	<b>40</b>
7.3.1	Rengøring af glaskeramiske kogeplader .....	40
7.3.2	Rengøring af Tepan-grillflade i rustfrit stål .....	41
7.3.3	Rengøring af komponenterne på gaskogeplade.....	41
7.4	Vedligeholdelse af kogeplader .....	42
7.5	Rengøring af betjeningsknappen .....	42
<b>8</b>	<b>Afhjælpning af fejl</b>	<b>43</b>
8.1	Afhjælpning af fejl, emfang .....	43
8.2	Afhjælpning af fejl, kogeplader .....	44
8.2.1	Afhjælpning af fejl gaskogeplade.....	45
8.3	Fremgangsmåde ved fejl .....	46
<b>9</b>	<b>Garanti, teknisk service, reservedele og tilbehør</b>	<b>47</b>
9.1	Garanti fra BORA som producent.....	47
9.1.1	Garantiudvidelse.....	47
9.2	Service.....	47
9.3	Reservedele.....	47
9.4	Tilbehør.....	47
<b>10</b>	<b>Produktdatablade</b>	<b>49</b>
10.1	Produktdatablad PKA3/PKA3AB - emfang .....	49
10.2	Produktdatablad PKFI3 - kogeplade.....	50
10.3	Produktdatablad PKI3 - kogeplade.....	50
10.4	Produktdatablad PKC3 - kogeplade .....	51
10.5	Produktdatablad PKCB3 - kogeplade .....	51
10.6	Produktdatablad PKCH3 - kogeplade.....	52
10.7	Produktdatablad PKG3 - kogeplade .....	52
<b>11</b>	<b>Typeskilte</b>	<b>53</b>

# 1 Generelle informationer

Denne vejledning indeholder vigtige oplysninger, som beskytter dig mod kvæstelser og forhindrer skader på apparatet. Læs vejledningen grundigt, inden apparatet installeres eller inden første ibrugtagning. Med denne vejledning er yderligere dokumenter gyldige. Følg instruktionerne i alle dokumenter, der indgår i leveringsomfanget. Montering, installation og ibrugtagning må kun udføres under overholdelse af gældende nationale love, forskrifter og standarder. Arbejdet skal udføres af kvalificerede fagpersoner, som er bekendt med og overholder de ekstra forskrifter fra den lokale elforsyningsvirksomhed.

Alle sikkerhedsanvisninger og advarsler samt betjeningsanvisninger i de medleverede dokumenter skal overholdes.

Gem denne vejledning og giv den videre til en eventuel senere ejer.

## 1.1 Betjenings- og monteringsvejledningens gyldighed

Denne betjeningsvejledning gælder for flere apparatmodeller. Derfor kan den indeholde beskrivelse af nogle funktioner, som ikke er relevante for dit apparat. Illustrationerne kan i detaljer afvige fra nogle varianter af apparater og skal derfor forstås som skematiske fremstillinger.

Vejledningen er gældende for produktserien Professional 3.0 inklusive varianten All Black. Af forenklingssyn er varianternes varenumre ikke anført i vejledningen.

## 1.2 Ansvar

Enkelhedens BORA Holding GmbH, BORA Vertriebs GmbH & Co KG, BORA APAC Pty Ltd og BORA Lüftungstechnik GmbH – i følgende BORA – hæfter ikke for skader, der opstår på grund af hhv. overtrædelse og manglende overholdelse af bilag, som er inkluderet i leveringsomfanget!

Derudover hæfter BORA ikke for skader, som opstår på grund af ukorrekt montering og manglende overholdelse af sikkerhedsanvisninger og advarsler!

## 1.3 Produktoverensstemmelse

### Direktiver

Apparatet er i overensstemmelse med følgende EU-/EF-direktiver:

- 2014/30/EU Direktivet om elektromagnetisk kompatibilitet
- 2014/35/EU Lavspændingsdirektivet
- Direktiv 2009/125/EF om miljøvenligt design
- 2011/65/EU RoHS-direktivet

### Forordninger

Gasapparaterne er i overensstemmelse med følgende EU-forordninger:

- (EU) 2016/426 Forordning om apparater, der forbrænder gasformigt brændstof

## 1.4 Beskyttelse af personoplysninger

Under driften gemmer emfanget pseudonymiserede oplysninger som f.eks. de valgte menuindstillinger, driftstimer for de enkelte tekniske enheder og antallet af valgte funktioner. Endvidere dokumenterer

bordemfanget fejl i kombination med antallet af driftstimer. Oplysninger kan udelukkende udlæses manuelt via dit bordemfang. Dermed er afgørelsen op til dig. De gemte data muliggør en hurtig fejlsøgning og afhjælpning af problemet i tilfælde af service.

## 1.5 Præsentation af oplysninger

For at sikre, at du kan bruge denne vejledning hurtigt og sikkert, har vi anvendt ensartet formatering, nummerering, symboler, begreber og forkortelser. Den artikel, der er beskrevet i denne vejledning kaldes i det følgende også apparat.

Handlingsanvisninger er markeret med en pil:

- Udfør altid alle instruktioner i den angivne rækkefølge.

Punktopstillinger er markeret med et optællingspunkt i starten af linjen:

- Punkt 1
- Punkt 2

**i** En information gør opmærksom på særlige forhold, som du altid skal tage hensyn til.

### 1.5.1 Sikkerhedsanvisninger og advarsler

Sikkerhedsanvisningerne og advarslene i denne brugsanvisning er fremhævet med symboler og bestemte signalord.

Sikkerhedsanvisningerne og advarslene er opbygget som følger:

⚠ FARE		
Farens type og kilde		
Konsekvenser, hvis anvisningerne ikke følges		
► Handlinger med henblik på at undgå en given fare		
Her gælder følgende:		
<ul style="list-style-type: none"> <li>• Advarsler gør opmærksom på en øget risiko for personskade.</li> <li>• Signalet angiver, hvor alvorlig faren er.</li> </ul>		
Advarselstegn	Signalord	Risiko
	Fare	Henviser til en umiddelbart farlig situation, som kan medføre død eller alvorlig personskade, hvis den ignoreres.
	Advarsel	Henviser til en potentielt farlig situation, som kan medføre død eller alvorlig personskade, hvis den ignoreres.
	Forsigtig	Henviser til en potentielt farlig situation, som kan medføre død eller alvorlig personskade, hvis den ignoreres.
	Bemærk	Henviser til en potentiel farlig situation, som kan medføre materiel skade, hvis den ignoreres.

Tab. 1.1 Advarselstegnenes og signalordenes betydning

### 1.5.2 Figurer

Alle mål er angivet i millimeter.

## 2 Sikkerhed

Apparatet lever op til de eksisterende sikkerhedsbestemmelser. Brugeren er ansvarlig for den sikre brug af apparatet, rengøring og vedligeholdelse. Ukorrekt brug kan medføre personskader og materiel skade.

### 2.1 Korrekt brug

Apparatet er kun beregnet til tilberedelse af mad i private husholdninger.

Dette apparat er ikke beregnet til:

- udendørs brug
- opvarmning af rum
- køling, udluftning eller affugtning af rum
- brug på mobile opstillingssteder som motorkøretøjer, skibe eller fly
- brug med en ekstern timer eller et separat fjernstyret system (nødslukning af emfang undtaget)
- brug i højder over 2000 m (meter over havets overflade)
- drift med en emhætte (med monteret gaskogeplade)
- brug, når det ikke er fuldstændigt monteret

En anden anvendelse end den, som går ud over den her beskrevne, gælder som ukorrekt brug.

- i** BORA hæfter ikke for skader på grund af fejlagtig montering, ukorrekt brug eller forkert betjening.

Enhver uretmæssig anvendelse er forbudt!

### 2.2 Personer med nedsatte funktioner

#### Børn

Apparatet kan bruges af børn fra og med 8 år, som er under opsyn eller blevet instrueret i den sikre brug af apparatet og har forstået, hvilke risici der er forbundet med håndteringen. Børn må ikke lege med apparatet.

- ▶ Anvend børnesikringen, således at børnene ikke kommer til at tænde for apparaterne eller ændre på indstillingerne uden opsyn.
- ▶ Børn i nærheden af apparatet skal holdes under opsyn.
- ▶ Opbevar ikke genstande, der kan virke lokkende på børn, i aflukkede opbevaringsrum eller bag apparatet. Ellers forledes børnene nemt til at klatre rundt på apparatet.

- i** Rengøring og pleje må ikke foretages af børn, medmindre de holdes under opsyn.

#### Personer med nedsatte fysiske, sensoriske eller mentale evner

Apparatet kan anvendes af personer med nedsatte fysiske, sensoriske eller mentale evner samt af personer med manglende erfaring eller viden, forudsat disse personer holdes under opsyn, eller de forudgående har fået instruktioner i sikker brug af apparatet og har forstået, hvilke risici der er forbundet med håndteringen. En ibrugtagning kan begrænses ved hjælp af en børnesikring.

#### **!** FARE

#### Risiko for forbrændinger fra varme gryder og varme retter

Det kan virke fristende at gribe fat i håndtag, der stikker ud over bordpladen.

- ▶ Hold børn fjern fra den varme kogeplade, medmindre disse er under konstant opsyn.
- ▶ Sørg derfor altid for at dreje håndtagene på gryder og pander, så de ikke stikker ud over bordpladen.
- ▶ Forebyg risikoen for, at man kan tage fat i håndtagene og trække varme gryder og pander ned fra kogepladen.
- ▶ Brug ved behov egnede kogepladsbeskyttelsesgitre eller kogepladeskærme.
- ▶ Brug kun kogepladsbeskyttelsesgitre eller kogepladeskærme, som er godkendt af apparaternes producent, idet der ellers er fare for kvæstelser.
- ▶ Kontakt din specialforhandler eller BORAs serviceteam for at se udvalget af egnede beskyttelsesgitre til kogeplader.

### 2.3 Overordnede sikkerhedsanvisninger

#### **!** FARE

#### Kvælningsfare på grund af emballagedele

Emballagedelene (fx folie og flamingo) kan være livsfarligt for børn.

- ▶ Opbevar emballagedelene uden for børns rækkevidde.
- ▶ Bortskaf emballagen med det samme og på korrekt vis.

#### **!** FARE

#### Fare for hhv. elektrisk stød og kvæstelser på grund af beskadigede overflader

På grund af revner, ridser eller brud i apparaters overflade (f.eks. beskadiget glas), især omkring betjeningsenheden, kan den underliggende elektronik blive blotlagt eller beskadiget. Det kan resultere i elektrisk stød. Desuden kan en beskadiget overflade forårsage skader.

- ▶ Undlad at røre ved den beskadigede overflade.
- ▶ Sluk for apparatet med det samme, hvis der er brud, revner eller ridser i det.
- ▶ Sørg for en sikker frakobling af apparatet fra strømmen med ledningssikkerhedsafbrydere, sikringer, sikringsautomater eller kontaktorer.
- ▶ Kontakt BORAs serviceteam.

**ADVARSEL****Hhv. kvæstelsesfare og beskadigelse på grund af forkerte dele eller selvstændige forandringer.**

Forkerte komponenter kan resultere i personskader eller i beskadigelse af apparatet. Ændringer, til- eller ombygninger på apparatet kan påvirke sikkerheden.

- ▶ Brug kun originale dele.
- ▶ Undlad at foretage forandringer, monteringer eller ombygninger på apparatet.

**ADVARSEL****Risiko for personskader på grund af mekaniske skader på apparatet**

Mekaniske skader (f.eks. brud, deformation, løse limninger ...) på apparatet, samt på ledninger og tilbehør kan føre til personskader.

- ▶ Sæt apparatet ud af drift.
- ▶ Forsøg ikke selv at reparere eller udskifte beskadigede komponenter.
- ▶ Kontakt BORAs serviceteam.

**FORSIGTIG****Risiko for personskade som følge af nedfaldende komponenter**

Nedfaldende komponenter kan forårsage skader.

- ▶ Læg altid afmonterede komponenter på et sikkert sted ved siden af apparatet.
- ▶ Sørg for, at ingen afmonterede komponenter kan falde ned.

**FORSIGTIG****Fare for kvæstelser på grund af overbelastning**

Under transport og montering af apparater kan en forkert håndtering medføre skader i leddene og lænden.

- ▶ Ved behov må apparatet kun transporteres og monteres sammen med en anden person.
- ▶ Brug om nødvendigt egnede hjælperedskaber for at undgå skader og kvæstelser.

**FORSIGTIG****Beskadigelse på grund af ukorrekt brug**

Apparaternes overflader må ikke bruges som køkkenbord eller aflægningsflade. Derved kan apparaterne blive beskadiget (især på grund af hårde og spidse genstande).

- ▶ Anvend ikke apparaterne som køkkenbord eller aflægningsflade.
- ▶ Hold hårde eller spidse genstande fjern fra apparaternes overflader.

**BEMÆRK****Forstyrrelser og fejl**

I tilfælde af funktionsfejl eller forkert betjening udsendes fejlmeddelelser.

- ▶ Bemærk oplysningerne i kapitlet Afhjælpning af fejl ved forstyrrelser og fejl.
- ▶ Sluk for apparatet ved beskrevne forstyrrelser og fejl og kontakt BORAs serviceteam.

**BEMÆRK****Skader på udstyret på grund af husdyr**

Husdyr kan skade udstyret eller selv komme til skade.

- ▶ Husdyr skal holdes fjernt fra apparatet.

**2.4 Sikkerhedsanvisninger til betjening****FARE****Brandfare på grund af overophedet olie eller fedt**

Olie eller fedt kan hurtigt varmes op og antændes.

- ▶ Efterlad aldrig apparatet uden opsyn ved arbejde med olie og fedt.
- ▶ Forsøg aldrig at slukke brande fra antændt olie og fedt med vand.
- ▶ Sluk for apparatet.
- ▶ Sluk en brand, fx ved at kvæle ilden med et låg eller et brandslukningstæppe.

**⚠ ADVARSEL****Fare for forbrænding på grund af apparater, som bliver varme**

Bestemte apparater og dele, man kan komme i berøring med, bliver varme under driften. Disse skal køle af, når apparatet slukkes. Berøring af overfladerne, mens de endnu er varme, kan medføre alvorlige brandsår.

- ▶ Der må ikke røres ved varme apparater.
- ▶ Vær opmærksom på restvarmeindikatoren.

**⚠ ADVARSEL****Fare for forbrænding på grund af strømsvigt**

Under eller efter et strømsvigt kan et apparat, der tidligere var i brug, stadig være varmt.

- ▶ Rør ikke ved apparatet, så længe det er varmt.
- ▶ Hold børn væk fra det varme apparat.

**⚠ ADVARSEL****Fare for forbrænding og brand på grund af varme genstande**

Kogepladen og de dele, man kan komme i berøring med, er varme under brugen og i afkølingsfasen. Genstande, som har kontakt med varme dele af apparatet, bliver meget hurtigt varme og kan medføre alvorlige forbrændinger (dette gælder især for genstande af metal, som f.eks. knive, gafler, skeer, låg eller komponenter fra apparatet), eller kan antændes.

- ▶ Lad ikke genstande ligge på apparatet.
- ▶ Brug altid egnede hjælperedskaber (grydelapper, varmeisolerende handsker).
- ▶ Stol ikke på grydegenkendelsesfunktionen ved induktionskogeplader, men sluk altid for apparatet efter brug.

**FORSIGTIG****Skader fra varme gryder**

Varme gryder kan beskadige bestemte komponenter på apparatet.

- ▶ Undlad at placere varme gryder omkring betjeningspanelet eller kogepladevisningen.
- ▶ Hold varme gryder væk fra indstrømningsdysen.

**BEMÆRK****Skader på udstyret**

Forkert brug kan føre til skader på udstyret.

- ▶ Sørg for, at bunden på gryder og pander samt kogezone er rene og tørre.
- ▶ Løft altid gryderne (du må ikke trække dem hen over kogezone) for at undgå ridser og kradser i overfladen.
- ▶ Anvend ikke apparatet som aflægningsflade.
- ▶ Sluk for apparatet efter brug.

**2.4.1 Sikkerhedsanvisninger for betjening af emfang****⚠ FARE****Livsfare grundet røgforgiftning**

Når emfanget er sat til i udsugningsdrift, trækker det luft fra opstillingsrummet og fra de tilstødende rum. Hvis der ikke bliver tilført tilstrækkeligt med frisk luft, opstår der et undertryk. Ved samtidig brug af et rumluftafhængigt ildsted kan giftige gasser ud af pejsen eller aftræksskakten blive suget ind i opholdsrummene.

- ▶ Kontrollér altid, at der er rigelig med tilførsel af frisk luft.
- ▶ Anvend kun tilladte og autoriserede afbryderkontakter (fx en vindueskontakt, en undertryksmåler) og sørg for at få disse godkendt af en autoriseret fagmand (autoriseret skorstensfejer).

**⚠ ADVARSEL****Brandfare ved flambering**

Mens emfanget er i drift, suger den køkkenfedt op. Ved flambering af mad kan køkkenfedtet antænde.

- ▶ Rengør derfor emfanget regelmæssigt.
- ▶ Anvend aldrig åben ild, mens emfanget er i drift.

**FORSIGTIG****Risiko for personskade som følge af et bevæget dæksel**

Hvis det elektriske dæksel bevæger sig, er der risiko for personskade.

- ▶ Foretag ingen indgreb indvendigt i emfanget, mens dækslet bevæger sig.

**FORSIGTIG****Beskadigelse fra ind sugede genstande eller papir**

Små og lette genstande som fx rengøringsklude af stof eller papir kan blive suget ind i emfanget. Det kan medføre beskadigelse af motoren eller forringelse af udsugningseffekten.

- ▶ Undlad opbevaring af genstande og papir i nærheden af emfanget.
- ▶ Anvend kun emfanget med installeret fedtfilter.

**FORSIGTIG****Beskadigelse grundet fedt- og snavsaflejringer**

Snavs- og fedtaflejringer kan nedsætte emfangets funktion.

- ▶ Brug aldrig emfanget uden korrekt indsat fedtfilter i rustfrit stål.

**BEMÆRK****Forhøjet luftfugtighed**

Hver gang, du har lavet mad, afgives der ekstra fugt til det omgivende lokale. I recirkulationsmodus bliver der kun fjernet ganske lidt fugt fra madosen.

- ▶ Sørg derfor altid for rigeligt med tilførsel af frisk luft i recirkulationsmodus - fx ved at åbne et vindue.
- ▶ Sørg for et normalt, behageligt indeklima (45-60% luftfugtighed), fx ved at åbne naturlige ventilationsåbninger eller ved at anvende mekanisk udluftning.

## 2.4.2 Sikkerhedsanvisninger til betjening af kogepladen

**FARE****Brandfare på grund af manglende overvågning af en kogeplade**

Olie og fedt kan hurtigt varmes op og antændes.

- ▶ Hold altid øje med gryder og pander, når du varmer olie og fedt op.
- ▶ Forsøg aldrig at slukke brande fra antændt olie og fedt med vand.
- ▶ Sluk for kogepladen.
- ▶ Sluk en brand, fx ved at kvæle ilden med et låg eller et brandslukningstæppe.

**FARE****Eksplodingsfare ved antændelige væsker**

Antændelige væsker, der befinder sig i nærheden af en kogeplade, kan eksplodere og forårsage alvorlige personskader.

- ▶ Undlad at sprøjte aerosoler i nærheden af apparatet, så længe det anvendes.
- ▶ Opbevar derfor ikke antændelige væsker i nærheden af en kogeplade.

**FARE****Fare for kulilteforgiftning**

Emhætter og andre emfang nedsætter sikkerheden i driften af apparater, der bruger gas eller andre brændstoffer gennem tilbagestrømning af forbrændingsgasser. Disse gasser kan forårsage en kulilteforgiftning.

- ▶ Vær sikker på, at disse forbrændingsgasser føres korrekt væk
- ▶ Sørg for tilstrækkelig ventilation under driften.
- ▶ Det skal kontrolleres af en kvalificeret fagperson ved ibrugtagningen, at driften af et gasapparat er sikker.

**FARE****Eksplodings- og kvælningsfare på grund af gas**

Gas, som er sevet ud, kan forårsage en eksplosion og alvorlige kvæstelser samt kvælning.

- ▶ Hvis du mærker gaslugt under driften, skal du omgående slukke for apparatet.
- ▶ Hold antændelseskilder (åbne flammer, rørstråleværmere) fjern og brug ingen lyskontakter eller afbrydere fra elapparater.
- ▶ Træk ikke stik ud af stikdåser - der kan opstå gnister.
- ▶ Luk straks for gastilførslen, og slå husinstallationens sikring fra.
- ▶ Sørg for mest mulig frisk luft - åbn døre og vinduer.
- ▶ Kontakt straks kundeservice eller en gasinstallatør.



**FARE****Brandfare på grund af åben ild**

Åben ild kan antænde brandbare genstande.

- ▶ Sæt derfor gasflammen på laveste niveau, hvis du et kort øjeblik tager gryder og pander bort fra kogezone.
- ▶ Du må aldrig slippe en åben flamme af syne.
- ▶ Sluk en brand, fx ved at kvæle ilden med et låg eller et brandslukningstæppe.
- ▶ Luk for gastilførslen, og slå husinstallationens sikring fra.

**ADVARSEL****Fare for brænding på det varme emfang ved brug af gaskogeplader**

Emfanget og dens dele, som man kan komme i berøring med (især dækslet, fedtfilteret i rustfrit stål og fedtfilterpanden), bliver varme, når der bruges en gaskogeplade ved siden af. Når der slukkes for gaskogepladen, skal emfanget først køle af. Berøring af overfladerne, mens de endnu er varme, kan medføre alvorlige brandsår.

- ▶ Rør ikke ved det varme emfang.
- ▶ Hold børn væk fra det varme emfang, medmindre disse er under konstant opsyn.

**ADVARSEL****Fare for brænding, når der løber varme væsker ud.**

Uopmærksomhed under madlavning kan medføre, at gryderne koger over, og varme væsker løber ud.

- ▶ Overvåg alle kogeprocesser.
- ▶ Undgå, at gryderne koger over.
- ▶ Sluk for apparatet efter brug.

**ADVARSEL****Fare for brænding på grund af varm damp**

Væsker, der befinder sig imellem kogezone og bunden på gryder og pander kan medføre forbrændinger, når de fordamper.

- ▶ Kontrollér altid, at kogezone og bunden på gryder og pander er tør.

**FORSIGTIG****Risiko for personskader og skader på udstyret på grund af forkert gaskonfiguration**

Forkert valgt gastype eller gastryk i enhedsindstillingerne kan resultere i forkerte flammebilleder.

- ▶ Omstillingen af gastype og gastryk må kun foretages af uddannede og godkendte fagfolk, som er bekendt med og overholder de i landet gældende forskrifter samt de ekstra forskrifter fra den lokale elforsyningsvirksomhed.
- ▶ Kontrollér, om de lokale tilslutningsbetingelser (gastype og gastryk) stemmer overens med apparatets indstillinger.

**BEMÆRK****Beskadigelse fra sukker- og saltholdige madvarer**

Hvis saft og sukker- og saltholdige madvarer kommer i berøring med kogezone, mens den er varm, kan det medføre skader på denne.

- ▶ Sørg for, at saft og sukker- og saltholdige madvarer ikke kommer i berøring med den varme kogezone.
- ▶ Fjern straks saft og sukker- og saltholdige madvarer fra den varme kogezone.

**FORSIGTIG****Elektromagnetisk stråling**

Indvirkning på pacemakere, høreapparater og metalimplantater. Induktionskogeplader skaber et højfrekvent elektromagnetisk felt, der hvor kogezone befinner sig. Dette kan have en negativ indvirkning eller forstyrre funktionen på pacemakere, høreapparater og metalimplantater hos personer, der befinder sig i umiddelbar nærhed af kogezone.

- ▶ Hvis du er i tvivl, anbefaler vi, at du henvender dig til din læge eller producenten af dit medicinske apparat.

## 2.5 Sikkerhedsanvisninger for rengøring og pleje

### BEMÆRK

#### Skader på apparatet på grund af beskidt udstyr

Snavs kan forårsage skader, begrænsninger i funktionen eller lugtgener.

- ▶ Rengør udstyret regelmæssigt.
- ▶ Fjern derfor snavs med det samme.
- ▶ Brug kun ikke-skurende rengøringsmidler for at undgå ridser og kradsler i overfladen.
- ▶ Kontrollér, at der ikke kan trænge vand ind i apparatet, når du rengør det. Sørg for at vride kluden godt op inden brug. Du må aldrig sprøjte vand på apparatet. Hvis der trænger vand ind, kan det forårsage skader.
- ▶ Anvend ikke damprensere til rengøringen. Dampen kan få de strømførende dele til at kortslutte og medføre beskadigelse af apparatet.
- ▶ Bemærk alle oplysninger i kapitlet ”Rengøring og vedligeholdelse”.

### 2.5.1 Sikkerhedsanvisninger for rengøring og vedligeholdelse af emfang

#### FARE

##### Brandfare fra fedtaflejringer

En uregelmæssig eller utilstrækkelig rengøring af fedtfilteret eller et forfaldent filterskift kan forøge brandfaren.

- ▶ Sørg for at skifte og rengøre filteret med jævne mellemrum.

#### ADVARSEL

##### Risiko for personskader fra det drejende ventilatorhjul

Hvis ventilatorhjulet drejer i forbindelse med filterskift, kan det medføre kvæstelser.

- ▶ Udskift kun det aktive kulfilter, når apparatet er slukket.

### BEMÆRK

#### Skader på udstyr og funktionelle fejl

Beskidte ventilationsåbninger kan resultere i skader på komponenter og forårsage funktionelle fejl.

- ▶ Hold alle ventilationsåbninger åbne og rene.

### 2.5.2 Sikkerhedsanvisninger for rengøring og vedligeholdelse af kogeplader

#### ADVARSEL

##### Risiko for forbrændinger fra varme overflader.

Der er risiko for forbrændinger ved rengøring af varme kogeplader.

- ▶ Rengør kun afkølede kogeplader.
- ▶ Vær opmærksom på restvarmeindikatoren.

### 2.6 Sikkerhedsoplysninger reparation, service og reservedele

#### FARE

##### Fare for personskade under reparationer

Manglende kompetencer kan føre til personskader ved reparationsarbejde.

- ▶ Reparations- og servicearbejde må kun foretages af uddannede fagfolk, som er bekendt med og overholder de i landet gældende forskrifter samt de ekstra forskrifter fra den lokale elforsyningsvirksomhed.
- ▶ Skil apparatet sikkert fra strømforsyningen.
- ▶ Arbejde og reparation på de elektriske komponenter skal altid foretages af en godkendt elinstallatør.
- ▶ En beskadiget strømforsyningsledning skal udskiftes med en passende ledning.

#### ADVARSEL

##### Fare for hhv. personskade og beskadigelse på grund af ukorrekte reparationer.

Forkerte komponenter kan resultere i personskader eller i beskadigelse af apparatet. Ændringer på apparatet og til- og ombygninger kan mindske sikkerheden.

- ▶ Brug kun originale reservedele til reparationer.
- ▶ Undlad at foretage forandringer, monteringer eller ombygninger på apparatet.

#### FORSIGTIG

##### Fare for personskade under reparation af gasapparater

Manglende kompetencer kan føre til personskader under afmonteringen.

- ▶ Arbejde på gastilslutningen må kun foretages af uddannede og godkendte fagfolk, som er bekendt med og overholder de i landet gældende forskrifter samt de ekstra forskrifter fra den lokale elforsyningsvirksomhed.

## 3 Produktbeskrivelse

► Overhold altid alle sikkerhedsanvisninger og advarsler (se "2 Sikkerhed").

### 3.1 Typebeskrivelse

#### 3.1.1 Emfang Professional 3.0

Emfangene er de centrale komponenter til hele systemet og kan kombineres med alle Professional 3.0 kogeplader.

**i** Der kan tilsluttes op til 2 kogeplader til hvert emfang.

Type	Lang betegnelse
PKA3	Pro emfang (fleksibelt system med separat styreenhed)
PKA3AB	Pro emfang All Black (fleksibelt system med separat styreenhed)
PKAS3	Pro emfangsystem med integreret ventilation (kompaktsystem med integreret styreenhed og integreret ventilation)
PKAS3AB	Pro emfangsystem med integreret ventilation All Black (kompaktsystem med integreret styreenhed og integreret ventilation)

Tab. 3.1 Typebeskrivelse

#### 3.1.2 Kogeplader Professional 3.0

Kogepladerne er modulære komponenter til systemet Professional 3.0.

Type	Lang betegnelse
PKFI3	Pro intelligent induktionskogeplade
PKI3	Pro induktionskogeplade
PKIW3	Pro wok-induktionskogeplade
PKC3	Pro HiLight-kogeplade 3-kreds/2-kreds
PKCB3	Pro HiLight-kogeplade 3-kreds/stegeso
PKCH3	Pro Hyper-kogeplade 1-kreds/2-kreds
PKT3	Pro Tepan-grill i rustfrit stål med 2 zoner
PKG3	Pro gaskogeplade

Tab. 3.2 Typebeskrivelse

## 3.2 Betjeningsknap

### Betjeningsprincip

Emfanget og kogepladerne betjenes med en betjeningsknap. Niveauerne og funktionerne styres ved at dreje drejeknappen og berøre touchfladen. Betjeningsprincippet og funktionerne er beskrevet nærmere i kapitlet Funktion og betjening.

### Opbygning

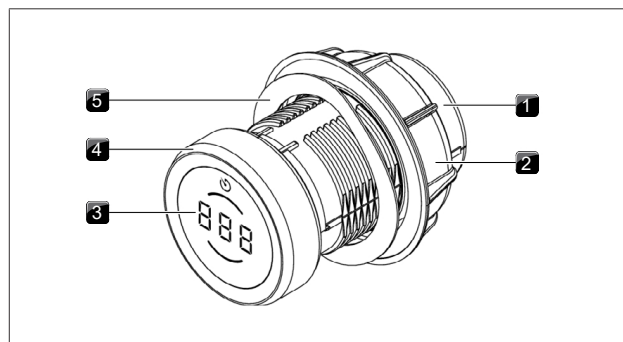

Fig. 3.1 Betjeningsknappens design

- [1] Drejeknappens indkapsling
- [2] Universalmøtrik
- [3] Display på betjeningsknap
- [4] Drejeknappen
- [5] Bølgefjeder

### Betjeningselementer

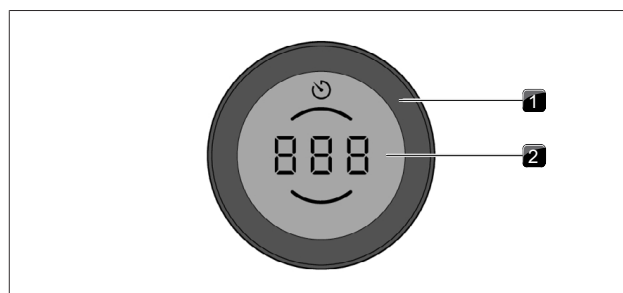

Fig. 3.2 Betjeningsknappens betjeningselementer

- [1] Drejeknappen
- [2] Touchfladen

### Display på betjeningsknap

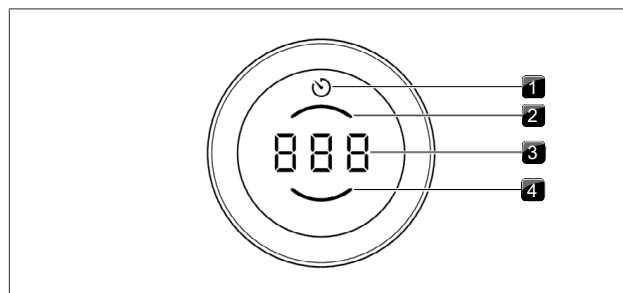

Fig. 3.3 Visningselementer på betjeningsknappens display

- [1] Display timer/minutur
- [2] Visning af kogeblus bagfra
- [3] Multifunktionsdisplay
- [4] Visning af kogeblus forfra

### Placering af betjeningsknap

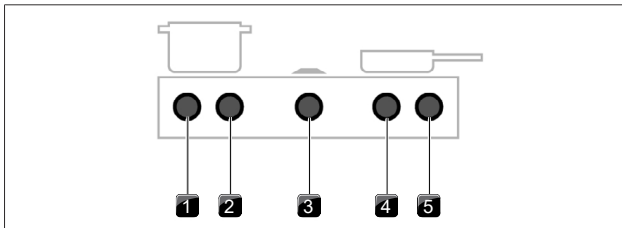

Fig. 3.4 Placering af betjeningsknap

- [1] Betjeningsknap kogeplade i venstre side, forreste kogezone
- [2] Betjeningsknap kogeplade i venstre side, bageste kogezone
- [3] Betjeningsknap emfang
- [4] Betjeningsknap kogeplade i højre side, forreste kogezone
- [5] Betjeningsknap kogeplade i højre side, bageste kogezone

## 3.3 Beskrivelse af emfanget

### 3.3.1 Installationsvarianter

Afhængigt af hvilken kogeplade, du har købt, fungerer emfanget enten som aftræk eller med recirkuleret luftvariant.



Aftræk

Luften, som udsuges, renses i fedtfilteret og ledes gennem et kanalsystem til den frie luft.

Aftræksluften må ikke udledes til:

- en røggas- eller udstødningskorsten i brug
- en skat, der bruges til at ventilere rum med installerede pejse eller andre ildsteder.

Hvis aftræksluften skal ledes ind i en røggas- eller udstødningskorsten, som ikke er i brug, skal installationen kontrolleres og godkendes af en autoriseret skorstensfejer.

**i** Hvis emfanget ledes ind i et aftrækskanalsystem, så øges udsugningseffekten ved indstilling af et lavt effektniveau automatisk i de første 20 sekunder (murelement-funktion).



Recirkulation

Aftræksluften ledes gennem et fedtfilter og et aktivt-kul-filter, hvor den renses, og føres derefter tilbage til installationsrummet. Det er nødvendigt at anvende et luftfilter for at fjerne lugtene fra recirkulationsluften. Af hygiejniske og sundhedsmæssige grunde skal aktivt-kul-filteret udskiftes med de anbefalede intervaller (se "7 Rengøring og vedligeholdelse").

- i** Når recirkulationen er i funktion, er det nødvendigt at sikre tilstrækkelig ventilation for at fjerne luftfugtigheden.
- i** Hvis kogepladeemfanget benyttes med recirkulationsfunktionen, trækkes funktionstiden automatisk fra filterets levetid, når et effekttrin indstilles. Den resterende filterlevetid kan ses i menuen.

### 3.3.2 Visning og symboler for emfanget

I displayet på betjeningsknappen til emfanget vises ventilatorniveauerne, emfangfunktionerne og systemfunktionerne.

Display på betjeningsknap	Betydning
	Apparatet slukkes
1-9	Niveauer
P	Power-niveau
A	Udsugningsautomatik
t	Minutur
0:30-1:20	Visning af tid
L	Børnesikring
(pulserende)	Pausefunktion
	aktiveret minutur / kogezone-timer
F	Visning af filterstatus
F (blinkende)	Filterservice-visning
	Forsinket slukning
	Rengøringsposition, dæksel
E	Fejlmeddelelse (se "8 Afhjælpning af fejl")
C...	Konfigurationsmenu

Tab. 3.3 Display på betjeningspanel

### 3.3.3 Opbygning af emfangene

#### Emfang PKA3/PKA3AB

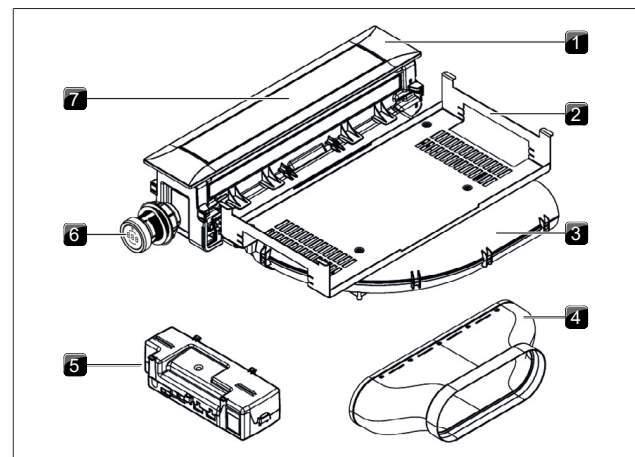

Fig. 3.5 Emfang PKA3/PKA3AB

- [1] Afdækningsramme
- [2] Holdeplade
- [3] Buet kanalstykke
- [4] Lige kanalstykke
- [5] Universal-styringsenhed
- [6] Betjeningsknap
- [7] Dæksel

### Emfangsystem PKAS3/PKAS3AB

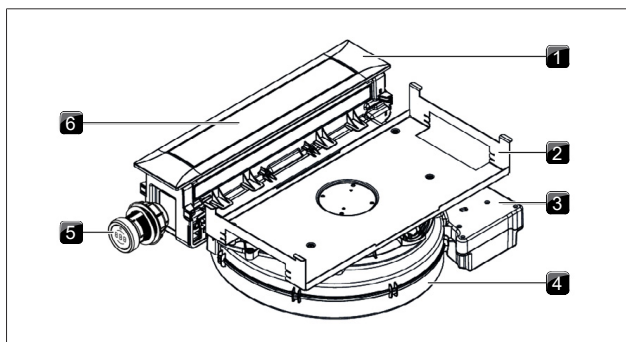

Fig. 3.6 Empfangsystem PKAS3/PKAS3AB

- [1] Afdækningsramme
- [2] Holdeplade
- [3] Styreenhed
- [4] Ventilatorhus med ventilator
- [5] Betjeningsknap
- [6] Dæksel

### FedtfILTERkomponenter

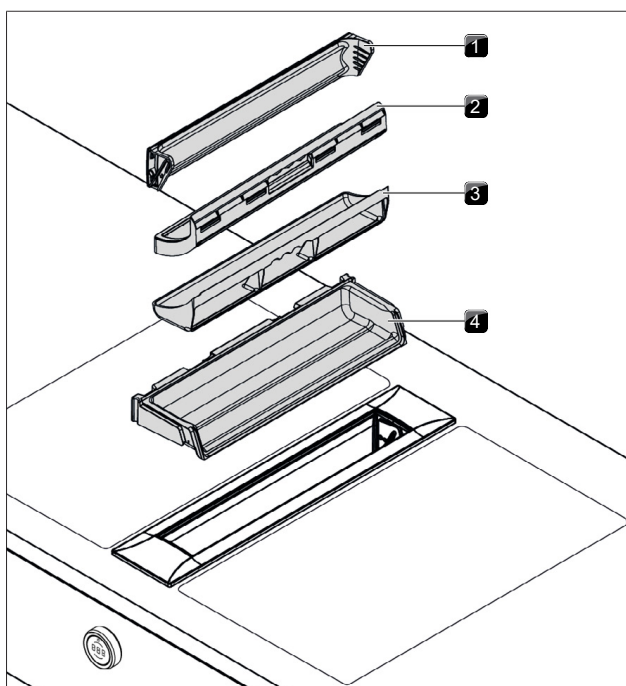

Fig. 3.7 Filterkomponenter

- [1] Dæksel
- [2] Fedtfilter i rustfrit stål
- [3] Filterkar
- [4] Vedligeholdelsesbakke

### 3.3.4 Sensorer

Emfanget er udstyret med sensorer i området ved dækslet og fedtfilteret.

#### Positionssensor til dæksel

Dækselsensoren registrerer, hvilken position dækslet befinder sig i.

- Hvis dækslet er lukket, er emfanget ligeledes slået fra.
- Når dækslet er åbent, er det samtidigt muligt at anvende emfanget.

- Når dækslet er fjernet, er emfanget i rengøringsfunktion, og det er ikke muligt at benytte det.

#### Positionssensor fedtfilter

Fedtfiltersensoren registrerer, om fedtfilteret er sat korrekt i. Hvis fedtfilteret mangler eller er sat forkert i, er emfanget deaktiveret.

- i** Hvis fedtfilteret er taget ud, f.eks. for at blive gjort rent, kan dækslet alligevel lukkes.

### 3.3.5 Interface til eksternt udstyr

Styreenhedens interne grænseflade kan bruges til udvidede styremuligheder. Det har en Home In- og Home Out-kontakt (se Monteringsvejledningen).

- Kontakten Home-In kan bruges som signalindgang fra eksterne koblingsapparater (f.eks. vindueskontakt).
- Kontakten Home Out kan bruges til styring af eksterne enheder.

### 3.3.6 USB-service-interface

Systemet er udstyret med et USB-interface. Dette interface er kun beregnet til masselagringsenheder (USB-hukommelsessticks). Disse USB-sticks skal formateres med FAT32-filsystemet.

- i** USB-interfacet er kun beregnet til opdateringer eller dataeksport og strømforsynes kun til denne type processer. Opladning eller anden brug er ikke mulig.

## 3.4 Beskrivelse af kogeplade

### 3.4.1 Visning og symboler

For hver kogezone vises niveauerne og madlavningsfunktionerne i displayet på den pågældende betjeningsknap. Kogepladerne PKFI3 og PKI3 har desuden en 7-segments kogepladevisning til hver kogezone. Niveauer hhv. betjeningsfunktioner vises direkte på kogepladen.

Display på betjeningsknap	Betydning
	Apparatet slukkes
1-9	Niveauer
P	Power-niveau
80 - 250	Temperaturvisning Tapan-grill i rustfrit stål (PKT3)
H	Restvarmeindikator
L	Børnesikring
f.eks.	aktiv bro-funktion (kun ved PKFI3 og PKT3)
	Grydegenkendelsesfunktion (kun ved PKFI3, PKI3, PKIW3)
f.eks.	aktive varmekredse (kun ved PKC3, PKCB3, PKCH3)
	aktive hold-varm-niveauer (ikke ved PKT3)
	aktivt minutur / kogezone-timer (ikke ved PKT3)
	Opkogningsfunktion (ikke ved PKT3)
f.eks. AS	aktiv opkogningsfunktion (ikke ved PKT3)
	Aktiv rengøringsfunktion (kun ved PKT3)
E	Fejlmeldelse (se "8 Afhjælpning af fejl")

Tab. 3.4 Display på betjeningspanel

### 3.4.2 Opbygning og størrelse af kogezone

#### Kogeplade PKFI3

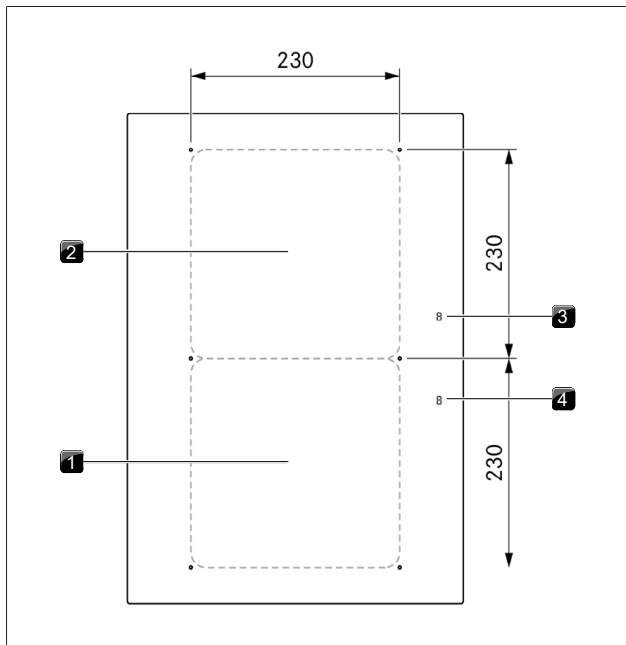

Fig. 3.8 Opbygning af kogeplade PKFI3 og størrelse af kogezone

- [1] Rektangulær induktionskogezone, forrest
- [2] Rektangulær induktionskogezone, bagest
- [3] Kogepladevisning, kogezone bagest
- [4] Kogepladevisning, kogezone forrest

#### Kogeplade PKI3

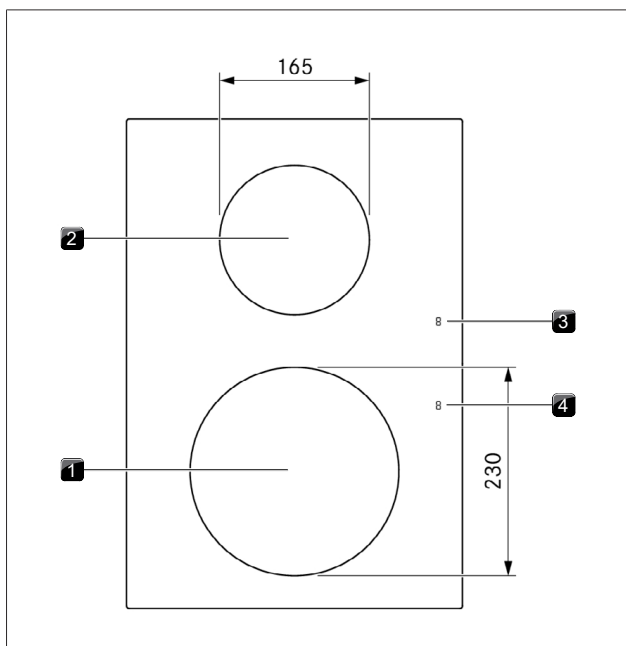

Fig. 3.9 Opbygning af kogeplade PKI3 og størrelse af kogezone

- [1] Induktionskogezone, forrest
- [2] Induktionskogezone, bagest
- [3] Kogepladevisning, kogezone bagest
- [4] Kogepladevisning, kogezone forrest

#### Kogeplade PKIW3

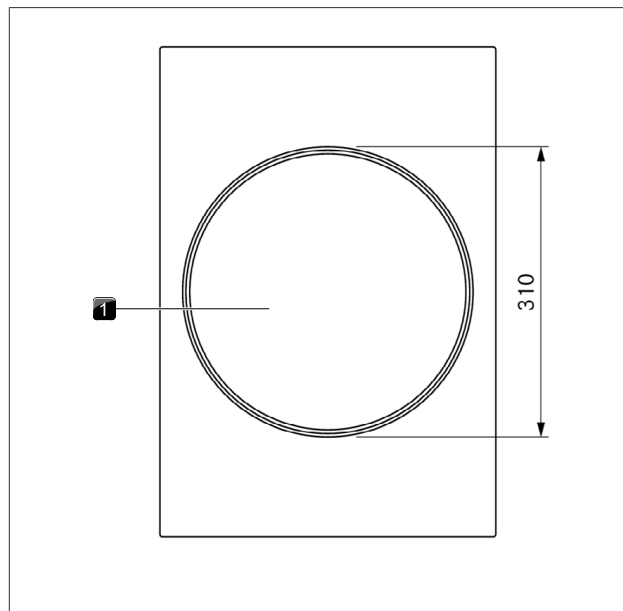

Fig. 3.10 Opbygning af kogeplade PKIW3 og størrelse af kogezone

- [1] Induktionskogezone

#### Kogeplade PKC3

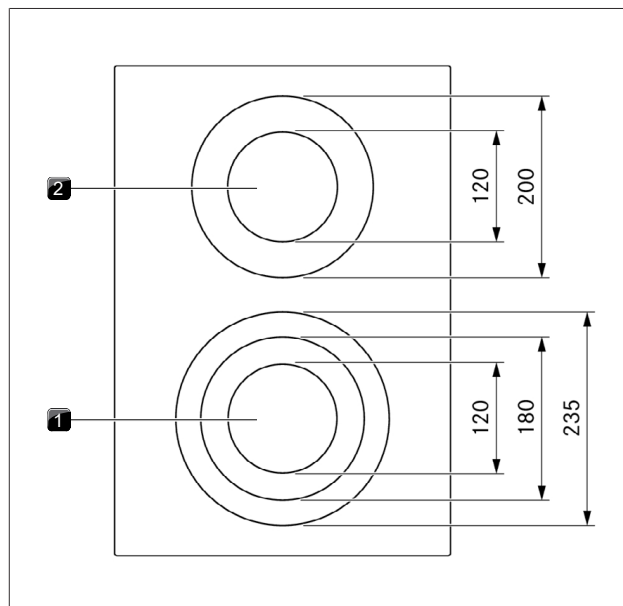

Fig. 3.11 Opbygning af kogeplade PKC3 og størrelse af kogezone

- [1] 3-kreds kogezone forrest
- [2] 2-kreds kogezone bagest

### Kogeplade PKCB3

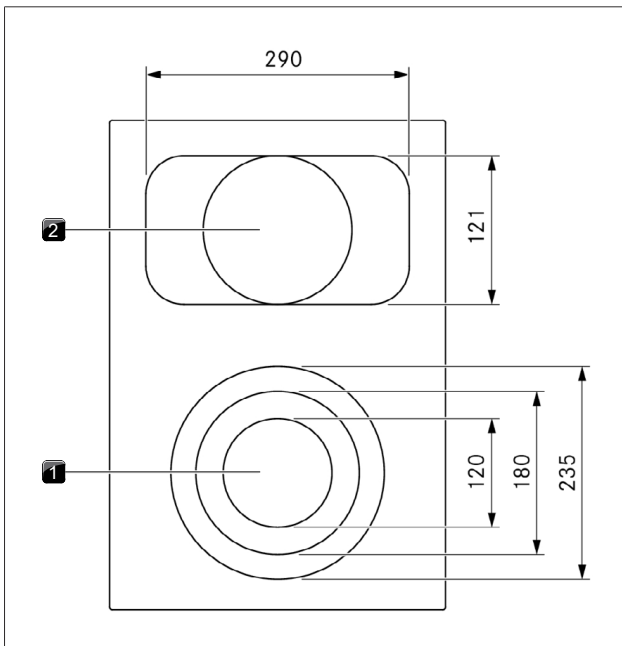

Fig. 3.12 Opbygning af kogeplade PKCB3 og størrelse af kogezone

- [1] 3-kreds kogezone forrest
- [2] 2-kreds-stegezone kogezone bagest

### Kogeplade PKCH3

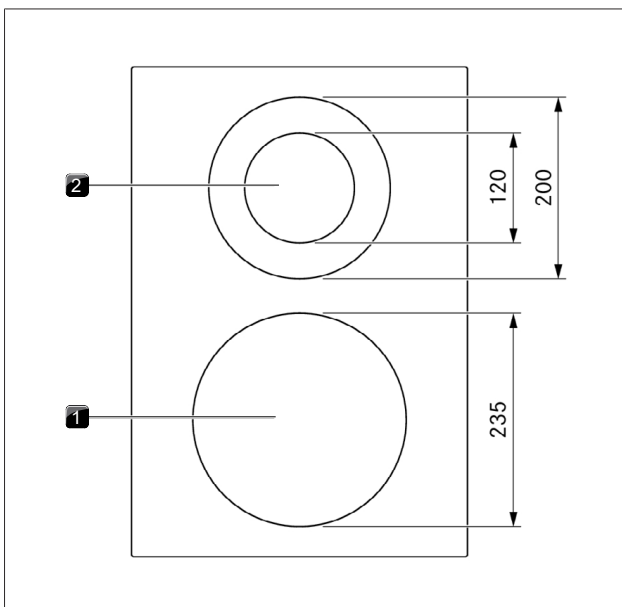

Fig. 3.13 Opbygning af kogeplade PKCH3 og størrelse af kogezone

- [1] 1-kreds Hyper-kogezone forrest
- [2] 2-kreds kogezone bagest

### Tepan-grill i rustfrit stål PKT3

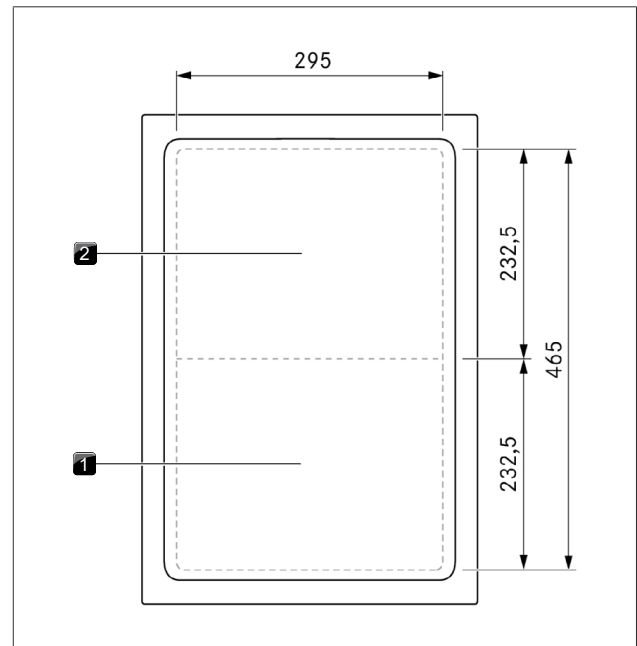

Fig. 3.14 Opbygning af Tepan-grill i rustfrit stål PKT3 og størrelse af kogezone

- [1] Grillzone forrest
- [2] Grillzone bagest

### Gaskogeplade PKG3

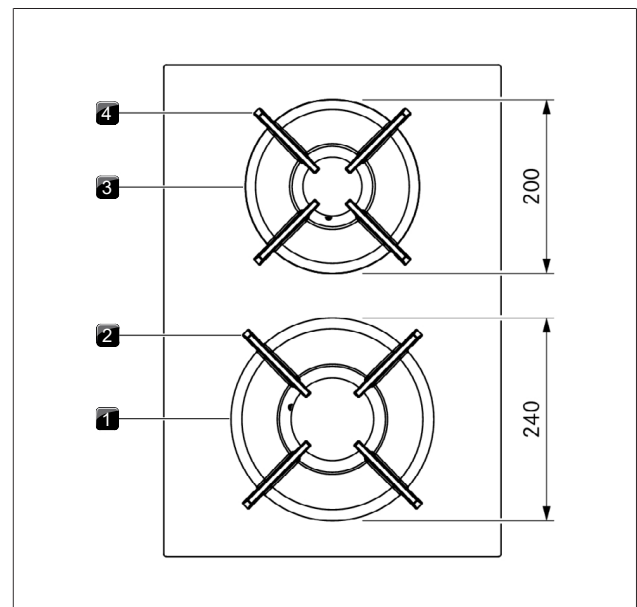

Fig. 3.15 Opbygning af gaskogeplade PKG3 og størrelse af kogezone

- [1] Højeffekt-brænder forrest
- [2] Forreste gryderist
- [3] Normalbrænder bagest
- [4] Bagerste gryderist

### 3.4.3 Induktionskogepladernes funktionsprincip

Induktionskogezoneerne opvarmer kogegejret ved hjælp af et magnetfelt. Grydens bund opvarmes direkte. Kogezone opvarmes kun indirekte. Kogezone med induktionsteknik fungerer kun med egnet kogegejret (magnetiserbar bund). Kun den flade, der er dækket af grydens bund, opvarmes.

#### Niveauer

Induktionskogepladernes høje effekt medfører en meget hurtig opvarmning af gryderne. Hvis maden ikke skal brænde på, kan det kræve en vis omstilling i forhold til de konventionelle systemer, når du vælger niveau.

Aktivitet	Niveau
Smeltning af smør og chokolade, opløsning af husblas	I
Varmholdning af sovser og supper, kogning af ris	1-3
Kogning af kartofler, pasta, supper, ragout, dampning af frugt, grøntsager og fisk, optøning af frosne madvarer	2-6
Stegning i pander med slip let-overflader, langsom stegning (uden overophedning af fedtstoffet) af schnitzler, fisk	6-7
Opvarmning af fedt, stegning af kød, kogning af sovse og supper med jævning, stegning af omeletter	7-8
Kogning af større væskemængder, stegning af steaks og opvarmning af vand	9
Opvarme vand	P

Tab. 3.5 Anbefalinger for de forskellige niveauer

Angivelserne i tabellen er vejledende. Afhængigt af kogegejret og indholdet anbefales enten at øge eller sænke effektniveauet.

**i** Kogetider, opvarmningstider samt madlavningsresultaterne er i stor grad påvirket af kogegejrets type og beskaffenhed.

#### Egnede gryder og pander

Gryder med dette mærke er egnede til induktionsplader.

Velegnede gryder og pander er fremstillet af:

- rustfrit stål med magnetiserbar bund
- emaljeret stål
- støbejern

► Overhold den angivne mindste diameter for kogegejrets bund:

Udstyr	Kogezone	Mindste diameter for kogegejrets bund
PKI3	fortil	120 mm
	bagtil	90 mm
PKFI3	fortil	120 mm
	bagtil	120 mm
PKIW3	Wok	210 mm

Tab. 3.6 Mindste diameter for det anvendte køkkengrej

- Foretag evt. en magnettest. Hænger en magnet fast på bunden, er gryden som regel egnet til induktion.
- Sæt gryder og pander (uden grydeunderlag eller lignende) direkte på glaskeramikken.
- Induktionswokken (HIW1) er ideel til induktions-wok-kogepladen og kan fås som tilbehør.

#### Lyde

Ved brug af induktionskogeplader kan der opstå lyde (fx brummende, knasende, pibende, klikkende eller snurrende lyde) på grund af kogegejrets materiale og forarbejdning.

### 3.4.4 Funktionsprincip Hyper- og HiLight-kogeplader

Under hver kogezone befinder der sig et strålevarmelegeme med et varmebånd. Når en kogezone tændes, så udsender varmebåndet strålevarme, som sender strålevarme til kogezone og grydebunden, som derved varmes op.

#### Niveauer

Aktivitet	Niveau
Smeltning af smør og chokolade, opløsning af husblas	I
Varmholdning af sovser og supper, kogning af ris	1-3
Kogning af kartofler, pasta, supper, ragout, dampning af frugt, grøntsager og fisk, optøning af frosne madvarer	2-6
Stegning i pander med slip let-overflader, langsom stegning (uden overophedning af fedtstoffet) af schnitzler, fisk	6-7
Opvarmning af fedt, stegning af kød, kogning af sovse og supper med jævning, stegning af omeletter	7-8
Kogning af større væskemængder, stegning af steaks og opvarmning af vand	9
Opvarme vand	P

Tab. 3.7 Anbefalinger for de forskellige niveauer

Angivelserne i tabellen er vejledende. Afhængigt af kogegejret og indholdet anbefales enten at øge eller sænke effektniveauet.

**i** Kogetider, opvarmningstid for grydebunden på de gryder, der anvendes, har stor indflydelse både på opvarmningstiden og på den tid, det tager for grydebunden at blive varm og på selve resultatet af madlavningen.

#### Power-niveau på Hyper-kogepladen

Den forreste kogezone på Hyper-glaskeramikkogepladen er udstyret med et tidsbegrænset power-niveau.

- Der vises P.

Med power-niveau er det muligt meget hurtigt at opvarme store mængder vand. Når power-niveauet er tændt, arbejder kogezone med ekstra høj effekt. Efter 10 minutter ændres niveauet for kogezone automatisk til niveau 9.

#### Egnede gryder og pander

 Gryder med dette mærke er egnede til strålevarmelegemer.

Gryder og pander, der anvendes på strålevarmefluden, skal være af metal og have gode varmeledende egenskaber.

Velegnede gryder og pander er fremstillet af:

- rustfrit stål, kobber eller aluminium
- emaljeret stål
- støbejern



- Kontrollér bunden af kogegejret. Kogegejrets bund må ikke have nogen krumning. Hvis bunden buler opad, kan det medføre fejl i kogezonens temperaturovervågning, hvilket igen kan lede til overophedning af gryden. Der må ikke være skarpe riller og kanter under bunden af gryden - ellers kan overfladen på kogepladen blive ridset.
- Sæt gryder og pander (uden grydeunderlag eller lignende) direkte på glaskeramikken.

### 3.4.5 Funktionsprincip for Tepan-grill i rustfrit stål

Under hver grillzone findes et varmeelement. Når en grillzone tændes, genererer varmeelementet varme, som opvarmer grillfladen direkte.

#### Effekttrin og temperaturområder

Niveau-indstillingen sker via temperaturområder, som vises i °C i betjeningspanelets display (temperaturvisning).

Temperatur i °C	Betydning
☐ (= 70 °C)	Rengøringsstemperatur
80 - 230	Effektniveau (i 10 °C trin)
240 - 250	Power-niveau

Tab. 3.8 Temperaturer svarende til effekttrinene

Effekten fra Tepan-grillen i rustfrit stål bevirker, at maden meget hurtigt bliver varmet op. Hvis maden ikke skal brænde på, kan det kræve en vis omstilling i forhold til de konventionelle systemer, når du vælger temperatur.

Aktivitet	Temperatur °C
Dampning af frugt, f.eks. æblebåde, halve ferskner, bananskiver	160 - 170
Stege snittede grøntsager, spejlæg, kalvekød, fjerkræ	180 - 190
Stegning af fisk, paneret eller i dejsvøb, pandekager, pølser, svinekød, lammekød	190 - 200
Stegning af kartoffelpandekager, rejer, majscolber og schnitzler	200 - 210
Hård stegning af oksekød, fisk og frikadeller	220 - 230
Stegning af steaks	250 (Power-niveau)

Tab. 3.9 Temperatur anbefalinger (angivelserne i tabellen er vejledende)

### 3.4.6 Funktionsprincip for gaskogeplade

Når du tænder for et kogeblus, opvarmes grydebunden direkte af gasflammen under den. Gasflammen justeres ved hjælp af elektronisk gasstyringssystem med høj præcision (E-gassystem). Blandt andet benyttes en justeringsmotor for hver gasbrænder for at opnå en nøjagtig gasstyring. Denne justeringsmotor kalibreres automatisk med regelmæssige mellemrum. Dette medfører nogle typiske hvislende lyde, som er helt normale og ikke ensbetydende med en fejl. Fordelen ved det elektroniske gasstyringssystem ligger i den optimale og reproducerbare varmestyring. Dvs., at de valgte effektniveauer er ens i alle tilberedningsprocesser. Desuden kan et rent, konstant stigende flammebillede styres for hvert effektniveau. Og, hvis nødvendigt, en automatisk gentænding.

- i** Kogepladen er udstyret med automatisk tænding.

#### Niveauer

Effekten reguleres ved hjælp af effekttrinene 1 - 9 og P. Gaskogepladernes effekt bevirker, en hurtig opvarmning af maden. Hvis maden ikke skal brænde på, kan det kræve en vis omstilling i forhold til de konventionelle systemer, når du vælger niveau.

Aktivitet	Niveau
Varmholdning af færdiglavet mad	1 - 2
Stege snittede grøntsager, spejlæg, kalvekød, fjerkræ	3 - 5
Stege kæmperejer, majscolber og schnitzler, oksekød, fisk, frikadeller	5 - 7
Bringe store mængder væske i kog, stege steaks	8 - 9
Opvarme vand	P

Tab. 3.10 Anbefalinger for de forskellige niveauer

Angivelserne i tabellen er vejledende.

- i** Hver af gasblussene er udstyret med et sikkerhedstermoelement. Dette element detekterer, når flammen er slukket (f.eks. fordi maden koger over, eller hvis aftrækket er for stærkt). Herefter følger en automatisk afbrydelse af gassen og en gentænding. Hvis tændingsforsøget mislykkes spærres gastilførslen. Dette forhindrer, at gas strømmer ud.

#### Egnede gryder og pander

 Gryder med dette mærke er egnede til gasblus.

Velegnede gryder og pander er fremstillet af:

- kobber
- rustfrit stål
- aluminium
- støbejern

Overhold målene i tabellen:

Brænder	Mindste grydediameter	Anbefalet grydediameter
Normalbrænder	120 mm	140 - 200 mm
Højeffektbrænder	160 mm	180 - 240 mm

Tab. 3.11 Grydens diameter

- i** Kogetider, opvarmningstid for grydebunden på de gryder, der anvendes, har stor indflydelse både på opvarmningstiden og på den tid, det tager for grydebunden at blive varm og på selve resultatet af madlavningen. Kogegejret med tyk bund giver den bedste varmefordeling. Ved tynde bunde er der fare for, at maden bliver overophedet på nogle punkter. Endvidere kan kogezone tage skade.
- i** Pas på, at kogegejret ikke bliver overophedet. Bunden kan deformeres. Derfor må tomt kogegejret aldrig opvarmes.
- i** Ved brug af kogegejret med ujævn bund er der fare for, at grejret kan tippe over. En lille overtipning kan aldrig helt undlukes.
- i** Brug kun kogegejret med diameter, der svarer til de angivne mål. Målene må aldrig være mindre eller større. Hvis diameteren er for stor, kan den varme forbrændingsgas, der strømmer ud under bunden, beskadige køkkenbordet eller en

ikke varmebestandig væg, f.eks. beklædt med paneler, eller dele af komfuret eller kogepladen. Bora kan ikke holdes ansvarlig for sådanne skader.

## 3.5 Sikkerhedsindretninger

### 3.5.1 Beskyttelse mod klemning

Emfangets elektriske dæksel har en beskyttelse mod klemning. Hvis dækslet blokeres under åbning eller lukning, stopper bevægelsen automatisk. Dækslet går tilbage til udgangspositionen og gør endnu et forsøg. Hvis beskyttelsen mod klemning reagerer igen, vises en fejlmelding på betjeningsknappen (se "8 Afhjælpning af fejl").

### 3.5.2 Sikkerhedsfrakobling

Hvis et apparat tændes, men ikke betjenes i et foruddefineret tidsrum, sker der en automatisk frakobling.

#### Emfang

Emfanget frakobles automatisk efter en driftstid på 120 minutter, hvis niveauet ikke er blevet ændret.

#### Kogeplader

Kogezonerne slukker automatisk, hvis den maksimale anvendelsestid for et givet niveau eller Hold-varm-niveau overskrides. I så fald H vises (restvarmeindikator).

► Tænd apparatet igen, når du vil tage den i brug efter sikkerhedsfrakoblingen.

#### Sikkerhedsfrakobling ved niveauerne

Niveauer	Sikkerhedsfrakobling efter timer:minutter	
	PKFI3, PKI3, PKIW3, PKG3	PKC3, PKCB3, PKCH3
1	8:24	6:00
2	6:24	6:00
3	5:12	5:00
4	4:12	5:00
5	3:18	4:00
6	2:12	1:30
7	2:12	1:30
8	1:48	1:30
9	1:18	1:30

Tab. 3.12 Sikkerhedsfrakobling ved niveauerne

Efter 10 minutter (20 minutter ved PKG3) skifter power-niveauet automatisk tilbage til effektniveau 9.

#### Sikkerhedsfrakobling ved effektniveauerne

Effektniveauer	Sikkerhedsfrakobling efter timer:minutter
	PKT3
C (Rengøringsfunktion 70 °C)	0:10
80-140	8:00
150	8:24
160	6:24
170	5:12

Effektniveauer	Sikkerhedsfrakobling efter timer:minutter
	PKT3
180	4:12
190	3:18
200	2:12
210	2:12
220	1:48
230	1:18

Tab. 3.13 Sikkerhedsfrakobling ved temperaturområderne

**i** Efter 10 minutter skifter power-niveauet automatisk tilbage til 230 °C.

PKFI3, PKI3, PKIW3, PKG3, PKC3, PKCB3, PKCH3:	
Hold varm-trin	Slukker efter timer:minutter
1 (—) )	8:00
2 (—) )	8:00
3 (—) )	8:00

Tab. 3.14 Sikkerhedsfrakobling ved hold-varm-trin

### 3.5.3 Restvarmeindikator

Hvis en koge- eller grillzone stadig er varm efter slukning, er der risiko for forbrændinger eller brand. Så længe H vises (restvarmeindikator), må du ikke berøre koge- eller grillzonen eller lægge varmfølsomme genstande på den. Når apparatet er tilstrækkeligt afkølet, slukker displayet.

	Kogeplader	Tepan-grill i rustfrit stål
Grænsetemperatur	< 60 °C	< 50 °C

Tab. 3.15 Grænsetemperaturer restvarmeindikator

### 3.5.4 Overophedningsbeskyttelse

Apparatet er udstyret med en overophedningsbeskyttelse. Overophedningsbeskyttelsen kan udløses, når:

- kogegrej opvarmes uden indhold.
- olie eller fedt opvarmes til høj temperatur.
- et varmt kogeblus gentændes efter et strømudfald.

Gennem overophedningsbeskyttelsen indledes en af følgende handlinger:

- Det aktiverede power-niveau afbrydes.
- Power-niveauet kan ikke længere tændes.
- Det indstillede niveau reduceres.
- Kogepladen slukkes helt.

Efter tilstrækkelig afkøling kan kogepladen igen tændes i fuldt omfang.

### 3.5.5 Børnesikring

Børnesikringen forhindrer utilsigtet aktivering af kogepladen.

► Der vises L .

**i** Hvis en kogeplade anvendes i single-funktion uden emfang, kan det forhindres at apparatet tændes utilsigtet ved at trække drejeknapperne af.

## 4 Egenskaber og oversigt over funktioner

**i** Det fulde funktionsomfang af Professional 3.0-systemet er kun tilgængeligt sammen med emfangene.

System BORA Professional 3.0	Emfang				Kogeplader					
	PKA3 PKA3AB	PKAS3 PKAS3AB	PKFI3	PKI3	PKIW3	PKC3	PKCB3	PKCH3	PKT3	PKG3
Elektronisk niveau-indstilling	✓	✓	✓	✓	✓	✓	✓	✓	✓	✓
Niveau-indikator	✓	✓	✓	✓	✓	✓	✓	✓	✓	✓
Grænsefladekommunikation	✓	✓								
Elektrisk dæksel med positionssensor	✓	✓								
Fedtfiler i rustfrit stål	✓	✓								
Positionssensor fedtfiler	✓	✓								
USB-service-interface	✓	✓								
Grydegenkendelsesfunktion			✓	✓	✓					
Kogepladevisning			✓	✓						
Temperaturvisning									✓	
<b>Systemfunktioner</b>										
Pausefunktion	✓	✓	✓	✓	✓	✓	✓	✓	✓	✓
Super Simple Mode	✓	✓	✓	✓	✓	✓	✓	✓	✓	✓
<b>Ekstrafunktioner emfang</b>										
Rengøringsfunktion emfang	✓	✓								
Minutur	✓	✓								
Power-niveau for aftrækket	✓	✓								
Udsugningsautomatik	✓	✓								
Filterservice-visning	✓	✓								
Forsinket slukning	✓	✓								
<b>Ekstrafunktioner kogeplader</b>										
Kogezonernes power-niveau			✓	✓	✓			✓*	✓	✓
Kogezone-timer			✓	✓	✓	✓	✓	✓		✓
Opkogningsfunktion			✓	✓	✓	✓	✓	✓		✓
Variabel hold-varm-funktion			✓	✓	✓	✓	✓	✓		✓
Varmekredstilkobling (2-kreds-tilkobling)						✓**	✓**	✓**		
Varmekredstilkobling (3-kreds-tilkobling)						✓*	✓*			
Brofunktion			✓						✓	
Rengøringsfunktion									✓	
<b>Sikkerhedsindretninger</b>										
Børnesikring	✓	✓	✓	✓	✓	✓	✓	✓	✓	✓
Sikkerhedsfrakobling	✓	✓	✓	✓	✓	✓	✓	✓	✓	✓
Beskyttelse mod klemning	✓	✓								
Aktiv fejlovervågning	✓	✓	✓	✓	✓	✓	✓	✓	✓	✓
Restvarmeindikator			✓	✓	✓	✓	✓	✓	✓	✓
Overophedningsbeskyttelse			✓	✓	✓	✓	✓	✓	✓	

Tab. 4.1 Oversigt over funktioner

\* kun ved den forreste kogezone

\*\* kun ved den bageste kogezone

**i** Betjeningsprincippet og funktionerne er beskrevet nærmere i kapitlet Funktion og betjening.

## 5 Funktion og betjening

► Overhold altid alle sikkerhedsanvisninger og advarsler (se "2 Sikkerhed").

### 5.1 Knap-betjening

#### 5.1.1 Betjening af drejeknap

Betjeningsknappens drejeknap kan drejes både med uret og mod uret. Knappen kan drejes så meget som det ønskes, der er ingen defineret 0-position.

**Drejning med uret (mod højre):**

- Tænding
- Forøgelse af niveau/værdi
- Menu-navigation

**Drejning mod uret (mod venstre):**

- Slukning
- Reducering af niveau/værdi
- Menu-navigation

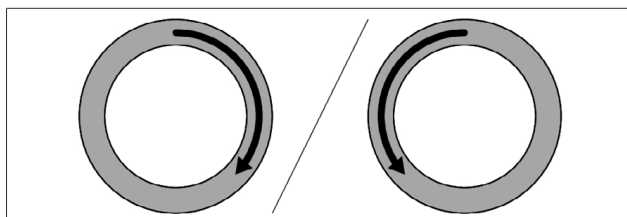

Fig. 5.1 Betjening af drejeknappen

#### 5.1.2 Betjening af touchflade

Betjeningsknappens touchflade reagerer på forskellige berøringskommandoer:

Kommando	Kontakt	Tid
Touch	kort berøring	< 1 s
Dobbelt berøring	2x kort berøring efter hinanden	
Long-press	lang berøring/konstant tryk	2 - 4 s
Extra-Long-Press	lang berøring/konstant tryk	5 - 8 s

Tab. 5.1 Betjening af touchfladen

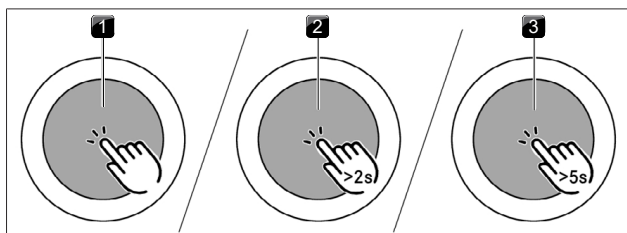

Fig. 5.2 Grafisk visning af berøringskommandoerne

- [1] Visning af berøringskommando
- [2] Visning af Long-Press
- [3] Visning af Extra-Long-Press

**Anvendelse af berøringskommandoer:**

- Fremkaldelse af funktionsmenu
- Bekræftelse af menupunkter/tider/funktioner

**Anvendelse af dobbelte berøringskommandoer:**

- Pausefunktion

**Anvendelse af Long-Press-kommandoer:**

- Sådan deaktiverer du børnesikringen
- Forlad tillægsfunktionsmenu og konfigurationsmenu

**Anvendelse af Extra-Long-Press-kommandoer:**

- Nulstilling af filterlevetid
- Åbn konfigurationsmenuen

## 5.2 Tænding/slukning af system

### 5.2.1 Tænding

- Drej en vilkårlig drejeknap i urets retning
- Systemet aktiveres.
  - På alle betjeningsknapper vises .

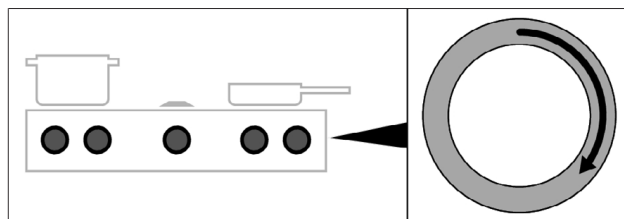

Fig. 5.3 Tænding af system

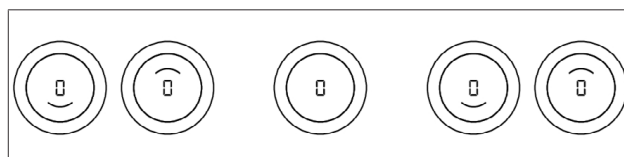



Fig. 5.4 Standardvisning efter tænding

**i** Hvis der ved alle betjeningsknapper vises  efter tænding, er børnesikringen aktiv. Betjening er først mulig efter oplåsning.

**i** Hvis der i 3 sekunder ved alle betjeningsknapper vises  er demomodus aktiv (se "6 Konfigurationsmenu").

### 5.2.2 Slukning

- Drej drejeknappen mod urets retning indtil niveau 0,
- Aktive ekstra funktioner afsluttes, og apparatet slukkes.

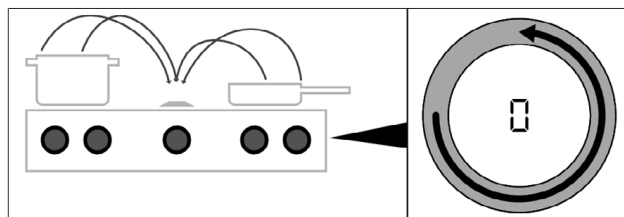

Fig. 5.5 Slukning af apparater

- Hvis alle tilsluttede apparater slukkes (= effektniveau 0), slukkes hele systemet automatisk efter 10 sekunder.

### Emfanget var tændt

- Forsinket slukning starter.
- Så snart forsinket slukning er udløbet, høres der et lydssignal, og apparatet slukker automatisk.
- Visningen slukker efter 10 sekunder.

### En kogeplade var tændt

- For kogeplader, som var tændt forinden og stadig er varme, viser betjeningsknappens display H vises (restvarmeindikator).
- Hvis der ikke længere er nogen restvarme, slukker displayet efter 10 sekunder.

## 5.3 Betjening af emfang

### 5.3.1 Generelle betjeningsanvisninger vedr. emfang

Via emfangets betjeningsknap kan man styre såvel emfangfunktioner som systemfunktioner.

**i** Emfanget må kun anvendes med BORA kogeplader.

**i** Emfanget må kun bruges med monteret fedtfilter.

#### Anbefalinger for en effektiv udsugning

- ▶ Sæt grydelåget skråt på høje gryder, så madlavningsosen ledes i retning mod emfanget.
- ▶ Indstil altid emfanget på det niveau, der præcist er nok til at sikre en effektiv udsugning. Dermed kan du øge effektiviteten på lugtfilteret, når recirkulationsmodussen er aktiveret.
- ▶ Sørg for, at du aldrig skruer højere op for kogezoneerne, end madlavningen kræver. Dermed reducerer du både madlavningsdampen og energiforbruget.
- ▶ Undgå stærk træk.

#### Begrænsning af funktionerne ved anvendelse af kogepladerne uden emfang

Hvis kogeplader installeres og anvendes uden emfang, er der kun et begrænset funktionsomfang til rådighed. Følgende funktioner er ikke tilgængelige:

- Systemfunktioner
  - Pausefunktion
  - Minutur
  - Børnesikring
- Alle indstillinger/funktioner i konfigurationsmenuen

### 5.3.2 Indstilling af ventilator-niveau

Niveauerne indstilles ved at dreje drejeknappen til det ønskede niveau (elektronisk niveau-indstilling).

#### Forøgelse af niveauet

- ▶ Drejning af drejeknap med uret

#### Reduktion af niveauet

- ▶ Drejning af drejeknap mod uret

- Det valgte niveau vises på betjeningsknappens display.

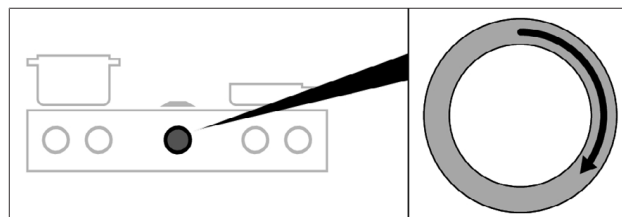

Fig. 5.6 Indstilling af ventilator-niveau

### 5.3.3 Ventilator-power-niveau

#### Aktivering af power-niveau

- ▶ Ved aktivering af power-niveau startes den maksimale aftrækskraft, som kører i et foruddefineret tidsrum.
- Med power-niveau kan kraftig madlavningsos og stærke lugte suges hurtigere ud.
- Efter 10 minutter skifter power-niveauet automatisk tilbage til effektniveau 9.

#### Deaktivering af ventilator-power-niveau

Ventilator-power-niveauet deaktiveres før tiden, så snart et andet niveau indstilles.

### 5.3.4 Forsinket slukning

Bordemfanget kører på et lavere trin og slukker automatisk efter et bestemt tidsrum. Varigheden af efterforløbet kan indstilles i menuen (fabriksindstilling 20 minutter).

**i** BORA anbefaler stærkt, at bordemfangets forsinkede slukning benyttes.

#### Afslutning af forsinket slukning før tiden

- ▶ Berør touchfladen på betjeningsknappen eller
- ▶ drej drejeknappen mod uret
- Den forsinkede slukning afsluttes før tiden, og visningen slukker efter 10 sekunder.

## 5.4 Funktionsmenu emfang

Alle apparater har forskellige ekstrafunktioner. Disse kan vælges og aktiveres via en funktionsmenu. Der vises kun de funktioner, der er til rådighed til den pågældende apparattype, i funktionsmenuen. Emfangets funktionsmenu indeholder såvel systemfunktioner som emfangfunktioner.

Der kan i alt vælges mellem 5 ekstrafunktioner:

Menupunkt	Funktion	Systemfunktion	Emfangfunktion
IC	Rengøring af emfang		✓
2E	Minutur	✓	
3A	Udsugningsautomatik		✓
4L	Børnesikring	✓	
5F	Visning af filterstatus, nulstilling af filterstatus		✓

Tab. 5.2 Oversigt over funktionsmenu emfang

#### Fremkaldelse af funktionsmenu

- ▶ Berøring på emfangets betjeningsknap
- Funktionsmenuen kaldes frem.

- I betjeningsknappens display vises det første menupunkt.

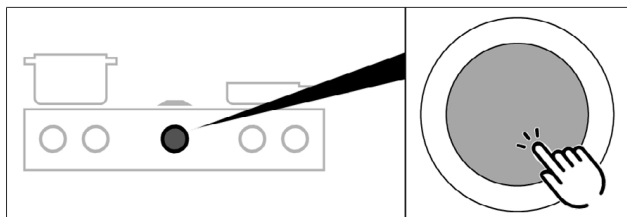

Fig. 5.7 Fremkaldelse af funktionsmenu til emfang

### 5.4.1 Emfangets rengøringsfunktion

Emfangets rengøringsfunktion gør det nemt og sikkert at tage komponenterne ud.

#### Aktivering af emfangets rengøringsfunktion

Hvis fedtfilteret fjernes fra emfanget under drift, vises fejlmeldingen "FF out", og hvis dækslet fjernes vises "E013". Hvis der kvitteres for denne med et kort tryk, skifter systemet automatisk til rengøringsfunktion.

#### Manuel aktivering af emfangets rengøringsfunktion

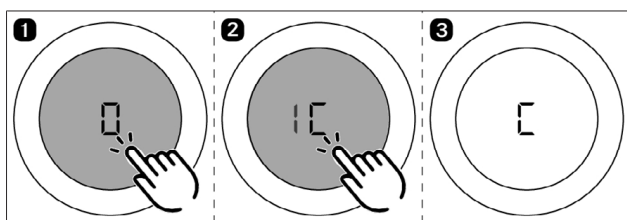

Fig. 5.8 Aktivering af emfangets rengøringsfunktion

- Rengøringspositionen aktiveres, og der høres et lydssignal.
- Dækslet åbner sig, og på betjeningsknappens display vises C.
- Ventilatormotoren starter ikke h.v. slukker ved aktiv drift.

Hvis systemet aktiveres igen efter aktivering af emfangets rengøringsfunktion, vises der stadig C på displayet til emfangets betjeningsknap. Madlavning er stadig mulig, men emfanget forbliver deaktiveret og uden funktion. Først når fedtfilteret og dækslet er sat i igen, kan emfanget aktiveres igen.

#### Lukning af dæksel til madlavning

- ▶ Berør betjeningsknappen til emfanget, eller drej drejeknappen.
- Dækslet lukkes (uden fedtfilter), og der vises C.
- Der kan laves mad, men emfanget er uden funktion.

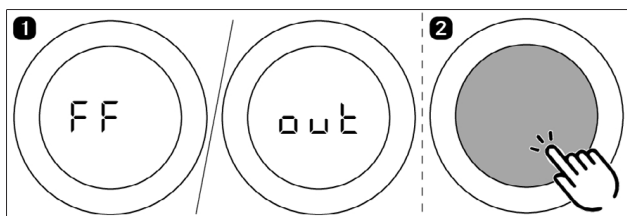

Fig. 5.9 Lukning af dæksel til madlavning

#### Deaktivering af emfangets rengøringsfunktion

- ▶ Indsæt filterkar, fedtfilter og dæksel korrekt i emfangets åbning (se "7 Rengøring og vedligeholdelse").
- ▶ Berør betjeningsknappen til emfanget, eller drej drejeknappen.
  - Dækslet lukkes.
  - Rengøringsfunktionen deaktiveres.
  - Emfanget kan bruges fuldt ud igen.

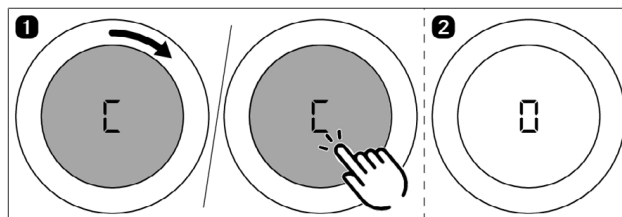

Fig. 5.10 Deaktivering af emfangets rengøringsfunktion

### 5.4.2 Minutur

Minutret udsender et optisk og akustisk signal ved udløbet af en brugerindstillet tid og fungerer samtidig som et almindeligt æggeur.

Funktion	indstillelige tider i minutter
Minutur	0 - 120 (0:30, 1, 1:30, 2, ... 9, 9:30, 10, 11, 12 ... 118, 119, 120)

Tab. 5.3 Indstillelige tider for minutret

#### Aktivering af minutur

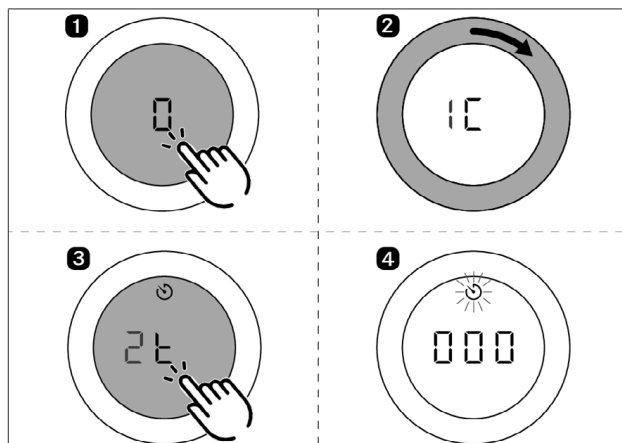

Fig. 5.11 Aktivering af minutur

- Timer-symbolet vises.
- På emfangets betjeningsknaps display vises tidsangivelsen 000.
- ▶ Indstil tiden.
- Hvis der ikke foretages nogen tidsindstilling inden for 4 sekunder, deaktiveres minutret igen.

#### Indstilling af tid og start af minutur

- Drejning med uret øger tiden (starter ved 0 minutter). Drejning mod uret reducerer tiden.

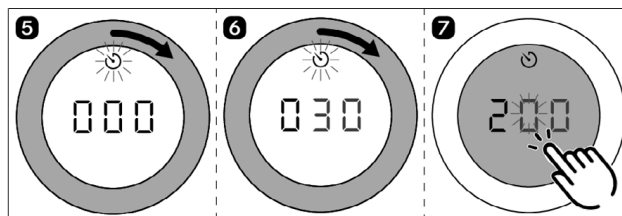

Fig. 5.12 Drejning af drejeknap med uret

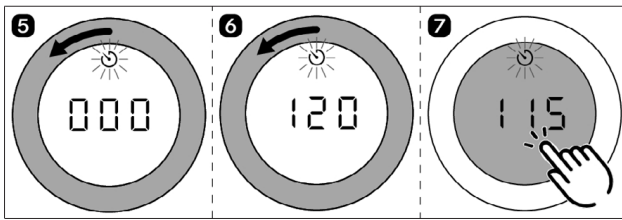

Fig. 5.13 Drejning af drejeknap mod uret

- I området fra 0 til 10 minutter øges/mindskes tiden i begge drejereetninger med 30 sekunder.
- I området fra 10 til 120 minutter øges/mindskes tiden i begge drejereetninger med et minut.
- Ved at dreje hurtigere øges/mindskes tiden i begge drejereetninger med større intervaller.
- Efter bekræftelse vha. en touch-kommando lyder der et akustisk signal, minuturet aktiveres, og den indstillede tid starter.
- På betjeningsknappens display vises skiftevis det aktuelle niveau og den resterende tid.
- Den aktuelt resterende tid vises med minutter ved mere end 10 minutters resterende tid. Under 10 minutters resterende tid vises med en nøjagtighed på 30 sekunder og ved mindre end 2 minutters resterende tid vises den med sekunder.

**Tid udløbet**

Når tiden er udløbet, lyder der et akustisk signal i 1 minut, og betjeningsknappens display lader timeren tælle i negative tal. Blink- og lyssignalet kan afbrydes med et tryk på touchfladen.

**Sådan slukkes minuturet før tid**

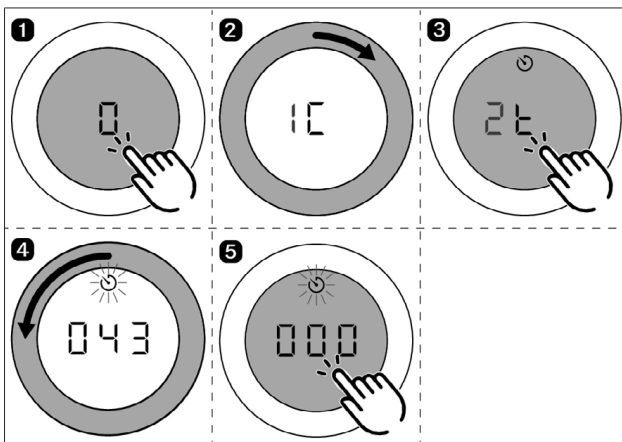

Fig. 5.14 Sådan slukkes minuturet før tid

- Minuturet deaktiveres før tid, og der høres et lydssignal.

**5.4.3 Udsugningsautomatik**

Aftrækskraften reguleres automatisk baseret på kogepladens faktiske indstillinger. Det er ikke nødvendigt med manuel regulering af blæserkraften, men det er til enhver tid muligt.

Effekttrin for kogeplade	Temperatur PKT3	Effektniveau emfang
Hold varm-niveau 1	-	2
Hold varm-niveau 2	-	4
Hold varm-niveau 3	-	7
1	70-80	2
2	90-160	3

Effekttrin for kogeplade	Temperatur PKT3	Effektniveau emfang
3	170	4
4	180	5
5	190	6
6	200	7
7	210	8
8	220	9
9	230	9
P	240/250	P

Tab. 5.4 Niveauer og tilordnet aftrækskraft ved aftræksfunktion

Hvis en kogezones niveau ændres, tilpasses aftrækskraften automatisk vha. aftræksfunktionen efter en forsinkelse på 10 sekunder.

**Aktivering af aftræksfunktion**

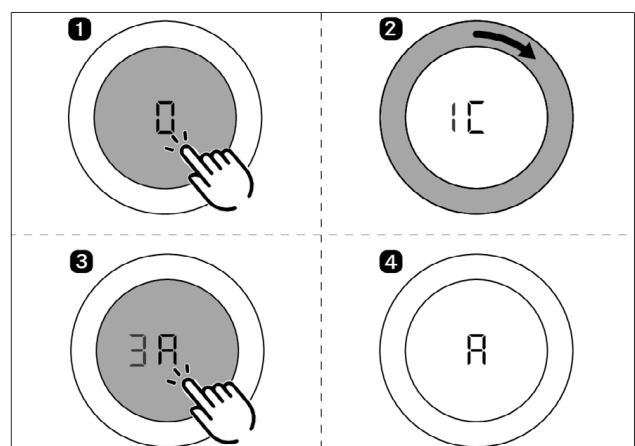

Fig. 5.15 Aktivering af aftræksfunktion

- Aftræksfunktionen aktiveres.
  - Displayet i betjeningsknappen viser A.
- Hvis niveauet ændres på en af de tilsluttede kogeplader, tilpasses aftrækskraften automatisk lidt forsinket. Hvis alle tilsluttede kogeplader slukkes eller afbrydes midlertidigt, starter forsinket slukning med lidt forsinkelse. Aftræksfunktionen forbliver permanent aktiveret og er aktiv, hver gang systemet starter, indtil den deaktiveres igen.

**Deaktivering af aftræksfunktion**

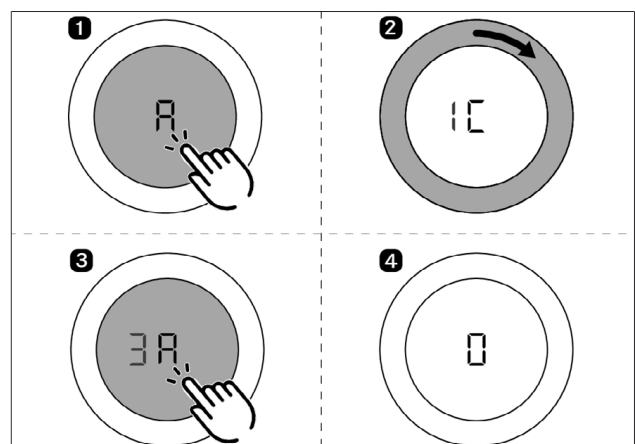

Fig. 5.16 Deaktivering af aftræksfunktion

- Aftræksfunktionen deaktiveres.
- Displayet i betjeningsknappen viser 0.

### 5.4.4 Børnesikring

Børnesikringen forhindrer utilsigtet aktivering af kogepladen.

#### Permanent aktivering af børnesikringen

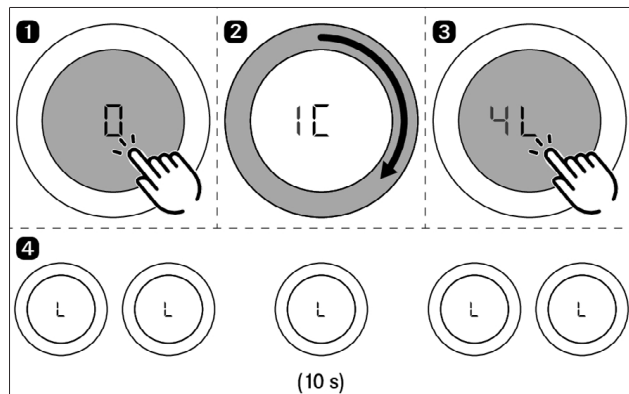

Fig. 5.17 Permanent aktivering af børnesikringen

- Alle apparater skal være inaktive (på alle betjeningsknapper vises  $\square$  eller H).
- Så længe apparaterne er aktive, kan menupunktet 4L ikke vælges.
- Der vises L på alle betjeningsknapper.
- Visningen forsvinder efter 10 sekunder.

#### Deaktivering af børnesikring ved madlavning

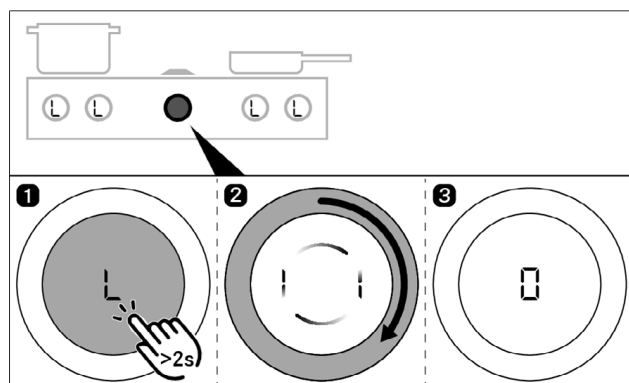

Fig. 5.18 Deaktivering af børnesikring ved madlavning

- Børnesikringen deaktiveres ved madlavning, og systemet låses op.
- Der vises  $\square$  på alle betjeningsknapper.

#### Permanent deaktivering af børnesikring

- ▶ Gentag betjeningsstrin 1-3 i "Deaktivering af børnesikring for én madlavningsproces"
- ▶ Åbn funktionsmenuen for emfanget.
- ▶ Gentag trin 1-3 i "Permanent aktivering af børnesikring".
- Børnesikringen deaktiveres permanent.
- Der vises  $\square$  på alle betjeningsknapper.
- Visningen forsvinder efter 10 sekunder.

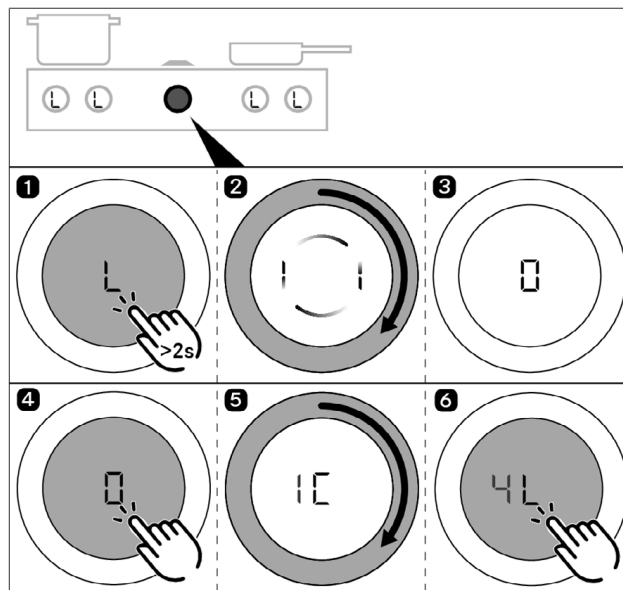

Fig. 5.19 Permanent deaktivering af børnesikring

### 5.4.5 Filterlevetid og filterservice-visning

Den maksimale levetid for recirkulationsfiltret (filterlevetid) vælges af systemet på grundlag af den konfigurerede filtertype. Afhængigt af den monterede filtertype aktiveres filterservice-visningen derved efter 300 eller 600 driftstimer. Hvis der vises et F (filterservice-visning) på displayet på betjeningsknappen, når emfanget tændes, er recirkulationsfilterets levetid nået og filtret skal udskiftes (filterskift).

- Filterservice-visningen ses, hver gang du tænder for emfanget, og den bliver ved med at lyse, indtil filtret er skiftet, og visningen er nulstillet.
- Dette sætter ingen begrænsninger for brugen af emfanget.
- Filterservice-visningen kan deaktiveres én gang med en touchkommando, når emfanget skal bruges, eller nulstilles permanent.

- i Hvis det aktive kulfilters levetid overskrides, kan det påvirke systemets korrekte funktion. Brugen af kogepladens emfang er stadig mulig, men det medfører bortfald af garantier og krav på erstatning. Uafhængigt af filterservice-visningen kræver fedtfilteret en regelmæssig rengøring.

#### Visning af resterende filterlevetid

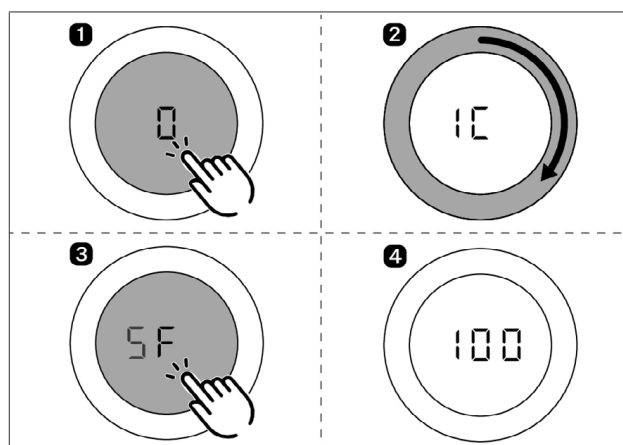

Fig. 5.20 Visning af resterende filterlevetid

- Den resterende filterlevetid vises i timer på displayet på betjeningsknappen (fx 100 timer).



### Nulstilling af filterlevetid før tid

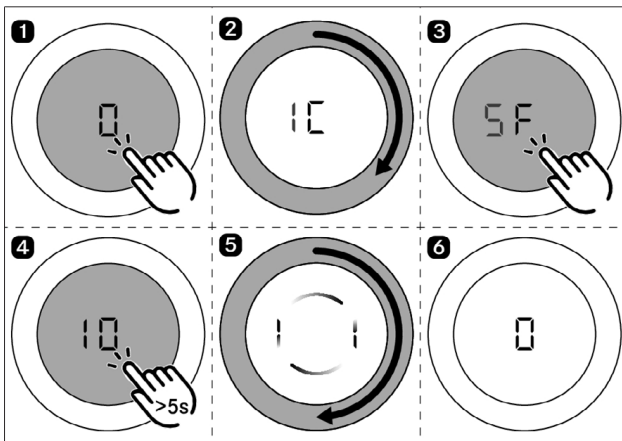

Fig. 5.21 Nulstilling af filterlevetid før tid

### Deaktivering af filterservice-visning ved madlavning

Recirkulationsfilterets levetid er nået. Displayet på emfangets betjeningsknap viser F.

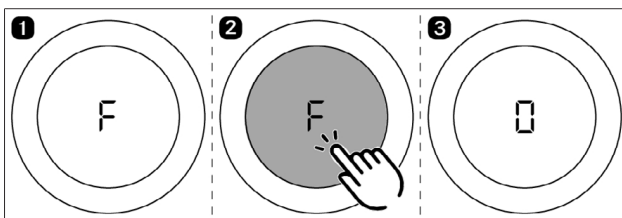

Fig. 5.22 Deaktivering af filterservice-visning ved madlavning

- Emfanget kan anvendes til madlavning.
- Displayet på betjeningsknappen viser F.

### Nulstil filterservice-visningen

Hvis recirkulationsfiltret er blevet udskiftet, skal filterservice-visningen nulstilles.

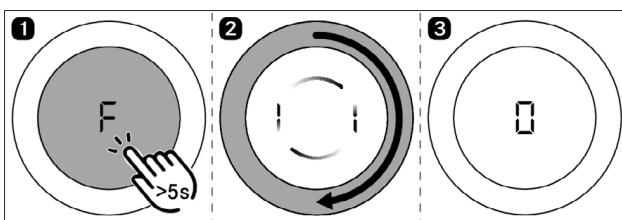

Fig. 5.23 Nulstil filterservice-visningen

- Filterlevetiden nulstilles, og filterservice-visningen deaktiveres.
- Displayet på betjeningsknappen viser F.

## 5.5 Betjening af kogepladen

- i** Det fulde funktionsomfang af Professional 3.0-systemet er kun tilgængeligt sammen med emfangene.
- i** Rengør kogezone inden du anvender kogepladen første gang (se "7 Rengøring og vedligeholdelse").

### 5.5.1 Generelle anvisninger vedr. betjeningen af kogeplader

Kogeplader betjenes med 2 betjeningsknapper. Du kan indstille apparatet på 9 niveautrin og evt. et power-niveau. Derudover er der forskellige funktioner for hver kogezone. Alle kogezone betjenes med en betjeningsknap, den forreste med den venstre knap og den bageste med den højre knap.

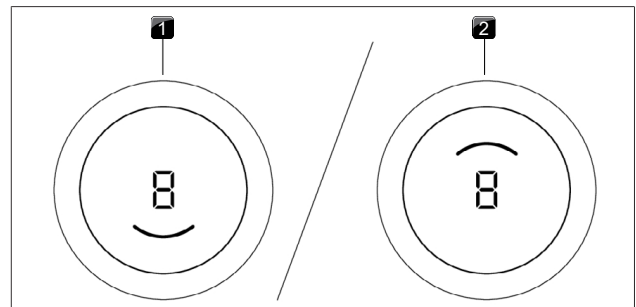

Fig. 5.24 Kogezonedisplay

[1] aktiv forreste kogezone

[2] aktiv bagest kogezone

### Begrænsning af funktionerne ved anvendelse af kogepladerne uden emfang

Hvis kogeplader installeres og anvendes uden emfang, er der kun et begrænset funktionsomfang til rådighed. Følgende funktioner er ikke tilgængelige:

- Systemfunktioner
  - Pausefunktion
  - Minutur
  - Børnesikring
- Alle indstillinger/funktioner i konfigurationsmenuen

### 5.5.2 Særlige betjeningsanvisninger for Tepan-grill i rustfrit stål

#### Første ibrugtagning:

- ▶ Opvarm grillpladen i ca. 25 minutter til 220 °C (= effektniveau 8 for begge grillzoner) inden første ibrugtagning.
- Under denne proces kan der opstå let ubehagelige lugte.

#### Betjeningsanvisninger:

- ▶ Gør grillfladen ren, før den benyttes første gang (se "7 Rengøring og vedligeholdelse").
- ▶ Opvarm grillzonen i 5 minutter før hver brug.
- Under opvarmning eller køling af grillpladen, kan der nogle gange høres en vis støj. Dette er et normalt fænomen.
- Tepan-grill i rustfrit stål har en indbygget ventilator, der sikrer en lang levetid for elektronikken og en hurtig afkøling af grilloverfladen. Støjen er så vidt muligt begrænset af en række foranstaltninger, men kan ikke fuldstændig undgås.
- Under brug kan der opstå en krumning af grillpladen.
- Ved grill eller opvarmning med et højt niveau kan det opstå en let brun misfarvning af grillpladen.

### 5.5.3 Særlige betjeningsanvisninger for gaskogepladen

- i** Ved første ibrugtagning eller efter en længere periode uden brug, eller efter udskiftning af gasflasken, kan det ske, at brænderen ikke tænder. Der kan være luft i gasledningen, eller den elektroniske gasstyring skal kalibreres igen. Følg anvisningerne for første ibrugtagning (se monteringsanvisning).
- i** Det er normalt, at der opstår mindre farveafvigelser og uregelmæssigheder i gaskogepladen ved brug af kogevej i emaljeret støbejern. Endvidere kan der dannes rustfilm på støttepunkterne. Disse kan let fjernes med en fugtig klud. Dette er normalt og har ikke nogen effekt.
- i** Under brug af gasbrænderne kan der optræde farveændringer i nogle af gaskogepladens dele. Denne misfarvning er helt normal og påvirker ikke gasflammens eller kogepladens funktion.
- i** Under brug af gasbrænderen kan der opstå hørbare lyde fra udtrængende gas ved gasbrænderen. En orangefarvning af brænderflammen skyldes længere tids anvendelse og/eller urenheder i brænderen og i den omgivende luft (støv). Disse fænomener er helt normale og kan optræde uafhængigt af hinanden.
- i** Luk for gastilførslen, og slå husinstallationens sikring fra, hvis der opstår røg eller brand, mens du anvender gaskogepladen.
- i** Afbryd for gasforsyningen, hvis der lugter af gas, eller hvis der er fejl i gasinstallationen. Åbn vinduerne, og sørg for god udluftning.

#### Betjeningsanvisninger:

- Anvendelse af en gas-kogeplade medfører varme- og fugtdannelse i opstillingsrummet. Ved intensiv og længerevarende brug af apparatet kan det være nødvendigt enten at sørge for ekstra ventilation (f.eks. ved at åbne et vindue) eller at sikre effektiv ventilation (f.eks. ved at skruer den mekaniske ventilationsindretning op på et højere niveau).
- ▶ Sørg derfor for tilstrækkelig med ventilation.
  - ▶ Hold naturlige ventilationsåbninger åbne.
  - ▶ Brug en mekanisk ventilationsindretning, hvis nødvendigt.
  - ▶ Anvend aldrig gryder eller pander med ujævn bund på gryderistene.
  - ▶ Opvarm aldrig kogevej uden indhold.
  - ▶ Stil altid kogevej på de medfølgende gryderiste. Kogevej må aldrig stilles direkte på brænderen.
  - ▶ Brug aldrig stegepander, pander eller grillpander, der er så store, at de dækker flere brændere. Den varmeophobning, som opstår herigennem, kan beskadige kogepladen.
  - ▶ Kontrollér, at brændernes dele og gryderisten er korrekt placeret.
  - ▶ Tænd først for gasblussene, når alle brænderdele er monteret korrekt.
  - ▶ Kontrollér, at brænderens flamme ikke rager ud over kogevejets bund og rækker op ad kogevejets sider.
  - ▶ Opbevar ingen let antændelige genstande i nærheden af gasblusset.

- i** Brug kun kogevej med diameter, der svarer til de angivne mål. Målene må aldrig være mindre eller større. Hvis diameteren er for stor, kan den varme forbrændingsgas og flammer, der strømmer ud under bunden, beskadige køkkenbordet eller en ikke varmebestandig væg, f.eks. beklædt med paneler, eller dele af komfuret eller bordemfanget. Bora kan ikke holdes ansvarlig for sådanne skader.
- i** Brug aldrig gaskomfuret i længere tid (> 5 min.) uden kogevej eller emfanget. Dette vil resultere i meget høje temperaturer og som følge heraf kan komfuret og emfangets lufttilførselsdele tage skade.
- i** Flammespidserne skal holdes under bunden af kogevej. Flammespidsen, der rækker op langs siderne af kogevej, afgiver unødigt varme til luften og kan beskadige grydehåndtag, lufttilførselsdele (komfurets bordemfang) og øger forbrændingsfaren. Endvidere er den yderste del af gasflammen meget varmere end flammekernen.
- i** Beskyt altid dine hænder med grydehandsker eller grydelapper ved arbejde med varmt kogevej. Brug kun tørre handsker og varmebeskyttere. Våde eller fugtige tekstiler leder bedre varme og kan forårsage forbrændinger på grund af damp. Pas på, at disse tekstiler ikke kommer i nærheden af flammen. Brug ikke for store grydelapper, viskestykker eller lignende.
- i** Fedtstænk og andre brændbare (mad)rester kan antændes på kogepladen. Fjern dem så hurtigt som muligt.

#### For maksimal effekt med minimalt gasforbrug anbefaler vi følgende:

- ▶ Brug gryder og pander, hvis bunde dækkes helt af flammen, og hvor flammen ikke brænder ud over siderne på bunden.
- ▶ Brug egnede gryder til alle gas-brændere.
- ▶ Placer gryden midt på gasblusset.
- ▶ Sæt brænderen på det svageste blus (lille flamme), når grydens indhold er kommet i kog.
- ▶ Justér kogepladens emfang til gaseffektniveauet.

#### Brug af gaskogeplade med emfang:

Hvis gaskogepladen benyttes i kombination med et bordemfang, så kan dette luftaftræk påvirke flammen.

- ▶ Undgå for højt aftræksniveau ved kogepladens emfang, når gaskogepladen er indstillet til et svagt niveau.
- ▶ Sænk emfangets effekt efter behov, når gaskogepladen tændes.
- ▶ Brug kun gaskogepladen med kogevej. Gasflammen er afskærmet mod emfanget takket være gryderistens geometri og kogevej.
- ▶ Reducér ved behov varmetrinnet på kogepladens aftræk, for at forbedre varmeindtaget eller varmefordelingen.

- i** Flammer kan antænde fedtfilteret på kogepladens emfang og sætte brand i lufttilførselsdelene eller beskadige dem. Flambér aldrig med tændt emfang.
- i** Gaskogepladens funktioner (f.eks. tilberedningstider, effektgrad...) påvirkes af kogepladens emfang. På sammen måde påvirker kogepladens aftræk varmeindtaget og varmefordelingen.

- i** Ved recirkulation påvirker den tilbageførte luft gaskogepladen. Hvis gasflammen slukker, der optræder en øget flammeforsinkelse og/eller flammebilledet ikke er korrekt (f.eks. soddannelse, flammen slår tilbage,...), skal returluftåbningen altid øges.

### 5.5.4 Indstilling af niveau for en kogezone

Niveauerne indstilles ved at dreje drejeknappen til det ønskede niveau (elektronisk niveau-indstilling).

#### Forøgelse af niveauet

- Drejning af drejeknap med uret

#### Reduktion af niveauet

- Drejning af drejeknap mod uret

- Det valgte niveau vises på betjeningsknappens display.

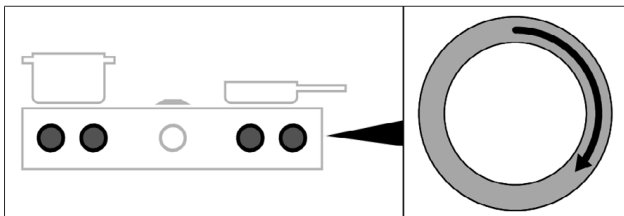

Fig. 5.25 Indstilling af effektniveau for en kogezone

#### Indstilling af temperatur ved Tepan-grill i rustfrit stål

- Drej drejeknappen til den ønskede temperatur.
- Displayet på betjeningsknappen viser den foreskrevne temperatur i 3 sekunder. Derefter begynder opvarmningsfasen.
- Under opvarmningsfasen blinker den relevante kogezoneindikator, og den aktuelle faktiske temperatur vises.
- Så snart den foreskrevne temperatur er nået, slutter opvarmningsfasen, og den foreskrevne temperatur vises konstant.

### 5.5.5 Kogezonernes power-niveau

Ved aktivering af power-niveau startes den maksimale varmeeffekt, som kører i et foruddefineret tidsrum. Den tilgængelige effekt samles på kogezone, dvs. at den anden kogezones maksimale effekt midlertidigt reduceres automatisk.

#### Aktivering af power-niveau for en kogezone

- Drej drejeknappen med uret indtil power-niveauet P.
- Efter 10 minutter skifter power-niveauet automatisk tilbage til effektniveau 9 (20 minutter ved gaskogeplade).
- Power-niveauet kan ikke aktiveres ved tændt bro-funktion
- Hvis én af kogezonerne kører på power-niveau, kan den anden kogezone maksimalt skrues op til niveau 5.
- I forbindelse med kogepladen PKCH3 svarer power-niveauet til Hyper-niveau.

- i** Opvarm aldrig olie, fedt eller lignende med power-niveau. På grund af den høje varme kan grydebunden blive overophedet.

#### Aktivering af power-niveau på Tepan-grillen i rustfrit stål

- Drej drejeknappen med uret indtil temperaturen står på 240/250 °C (= power-niveau).

- Efter 10 minutter skifter power-niveauet automatisk tilbage til effektniveau 9 (230 °C).
- På Tepan-grillen i rustfrit stål kan begge kogezone køre på power-niveau samtidigt, også med bro-funktion.

#### Deaktivering af power-niveau

Power-niveauet deaktiveres før tiden, så snart et andet niveau indstilles.

### 5.5.6 Bro-funktion

To kogezone kan slås sammen til en større kogezone ved hjælp af bro-funktionen. Effektstyringen for den kombinerede zone sker via et betjeningselement. Effektstyringen er synkron (begge kogezone opvarmes med samme niveau). Bro-funktionen egner sig til opvarmning af mad i f.eks. bradepander.

Hvis begge kogezone allerede er aktive, når bro-funktionen aktiveres, overtages det lavest indstillede niveau for begge kogezone. Hvis en timer er aktiv, når bro-funktionen aktiveres, overtages denne. Hvis 2 timer er aktive, anvendes den korteste timer til bro-funktionen.

#### Aktivering af bro-funktion

- Touch-kommando på begge betjeningsknapper på samme tid.
- Der lyder et akustisk signal, og bro-funktionen aktiveres.
- Niveauet og begge kogezoneindikatorer vises på begge betjeningsknapper.

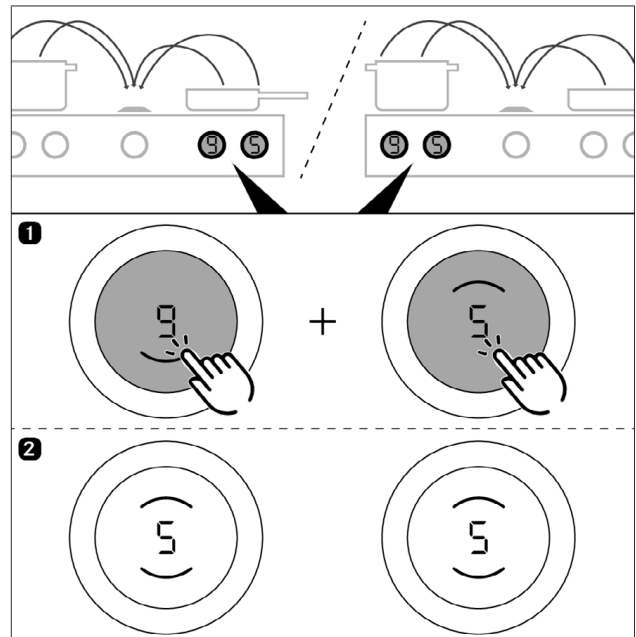

Fig. 5.26 Aktivering af bro-funktion

#### Deaktivering af bro-funktion

- Indstilling af niveau 0.
- eller
- Touch-kommando på begge betjeningsknapper på samme tid.
- Der lyder et akustisk signal, og bro-funktionen deaktiveres.
- Det aktuelle effektniveau bibeholdes.
- Hver kogezone betjenes nu separat igen.

### 5.5.7 Pausefunktion

Med pausefunktionen er det muligt hurtigt og nemt at afbryde alle kogezone midlertidigt. Tilberedningsprocesserne kan afbrydes i maks. 10 minutter. Hvis pausefunktionen deaktiveres igen, genoptager kogepladen driften med de oprindelige indstillinger. Efter 10 minutter standser tilberedningsprocessen automatisk.

- i** Ventilatorfunktionen, bro-funktionen og det aktive minutur afbrydes ikke. Aktive timere for kogezone afbrydes.

#### Aktivering af pausefunktion

- Dobbelt berøring på emfangets betjeningsknap.
- Displayet på emfangets betjeningsknap viser skiftevis  $\downarrow$  og ventilatorens aktuelle effektniveau.
- Displayene på kogepladernes betjeningsknapper nedtones og viser ligeledes  $\downarrow$ .

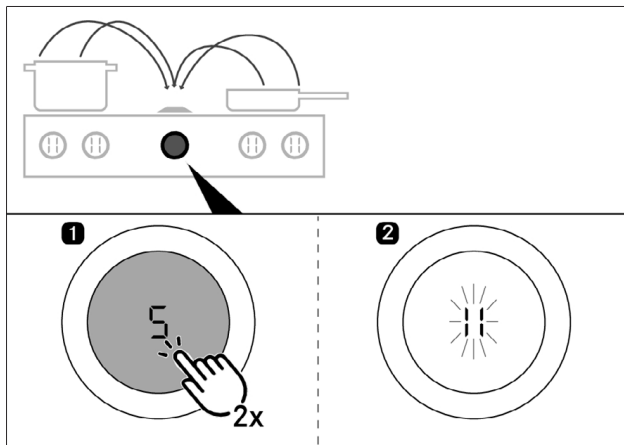

Fig. 5.27 Aktivering af pausefunktion

#### Deaktivering af pausefunktion

- Dobbelt berøring på emfangets betjeningsknap
- Displayene på kogepladernes betjeningsknapper lyser igen.
- Kogezonetimere, der var sat på pause, fortsættes.

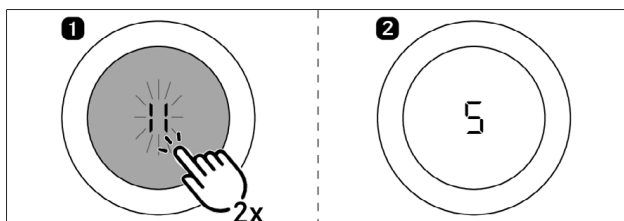

Fig. 5.28 Deaktivering af pausefunktion

### 5.5.8 Grydegenkendelsesfunktion

Ved induktionskogeplader genkender kogezone automatisk kogeobjektets størrelse og leder kun energien målrettet til dette område. Også manglende, uegnet eller for lille kogeobjekt genkendes automatisk. En kogezone tænder ikke, hvis displayet skiftevis viser  $\downarrow$  /  $\downarrow$ . Dette sker, når

- den tændes uden eller med uegnet kogeobjekt
- diameteren på kogeobjektets bund er for lille
- kogeobjektet fjernes fra en tændt kogezone.

Hvis en gryde ikke detekteres inden for 10 minutter efter indstilling af effektniveauet, så slukkes kogezone automatisk.

## 5.6 Funktionsmenu kogeplader

Alle apparater har forskellige ekstrafunktioner. Disse kan vælges og aktiveres via en funktionsmenu. Der vises kun de funktioner, der er til rådighed til den pågældende apparattype, i funktionsmenuen.

Menupunkt	Betegnelse
1u	Hold-varm-funktion (3 trin)
2t	Kogezone-timer
3A	Opkogningsfunktion

Tab. 5.5 Funktionsmenu induktionskogeplader

Menupunkt	Betegnelse
1u	Hold-varm-funktion (3 trin)
2t	Kogezone-timer
3A	Opkogningsfunktion

Tab. 5.6 Funktionsmenu gaskogeplade

Menupunkt	Betegnelse
1o	Varmekredstilkobling
2u	Hold-varm-funktion (3 trin)
3t	Kogezone-timer
4A	Opkogningsfunktion

Tab. 5.7 Funktionsmenu Hyper- og HiLight-kogeplader

Menupunkt	Betegnelse
1c	Rengøringsfunktion

Tab. 5.8 Funktionsmenu Tepan-grill i rustfrit stål

### 5.6.1 Fremkaldelse af funktionsmenu

- Berøring på et kogeplades betjeningsknap
- Funktionsmenuen kaldes frem.
- I betjeningsknappens display vises det første menupunkt.

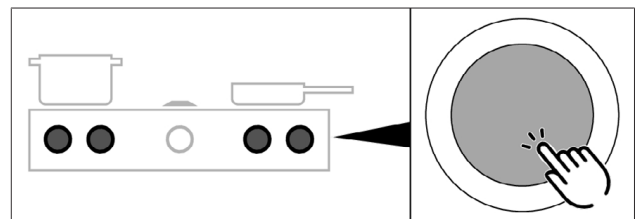

Fig. 5.29 Fremkaldelse af funktionsmenu for en kogeplade

### 5.6.2 Varmekreds-tilkobling – 2-kreds, 3-kreds, stegesø

En ekstra, større varmekreds er fleksibel og let at tilslutte. Det giver mulighed for en nem og hurtig tilpasning til det anvendte kogeobjekt.

- Varmekreds-tilkoblingen kan også aktiveres eller deaktiveres med aktiv opkognings-, timer- og hold varm-funktion.
- I forbindelse med Hi-Light-kogepladen med 3-kreds/stegesø behandles stegesø-varmelegemet som en ekstra varmekreds.
- Den senest valgte varmekredsindstilling gemmes til næste tilberedningsproces.

**Aktivering af ekstra varmekredse (2-kreds/3-kreds-tilkobling)**

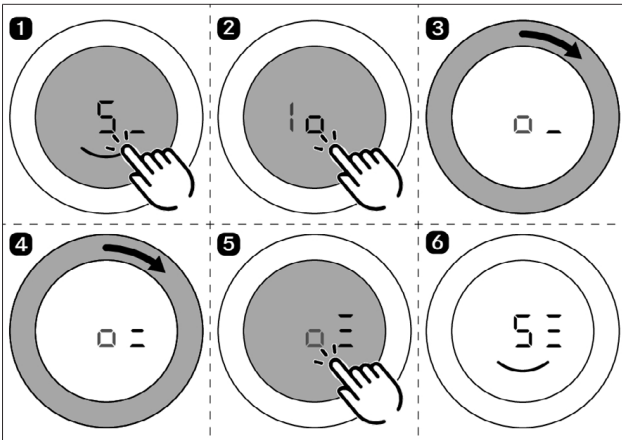

Fig. 5.30 Aktivering af ekstra varmekredse

- Den anden eller tredje varmekreds aktiveres for den valgte kogezone.
- Tilberedningsprocessen fortsætter på det indstillede niveau med to eller tre aktive varmekredse.
- Antallet af aktive varmekredse vises i displayet på betjeningsknappen ved siden af niveauet (fx 5\_ eller 5= eller 5≡).

**Deaktivering af ekstra varmekredse**

- ▶ Gentag forløbet som beskrevet, og vælg færre aktive varmekredse i funktionsmenuen.
- Tilberedningsprocessen fortsætter på det indstillede niveau med det valgte antal varmekredse.

**5.6.3 Variabel hold-varm-funktion**

Afhængigt af anvendelsen og de anvendte madvarer kan du vælge imellem 3 hold-varm-niveauer, som har forskellig temperatur:

Hold varm-trin	Symbol	Temperatur
1 (Smelte)	-u	≈ 42 °C
2 (Holde varm)	=u	≈ 74 °C
3 (Simre)	≡u	≈ 94 °C

Tab. 5.9 Hold-varm-niveauer

**i** I praksis kan temperaturen i hold-varm-funktionen afvige let, da den afhænger af forskellige faktorer.

**Aktiver hold-varm-funktion induktionskogeplader**

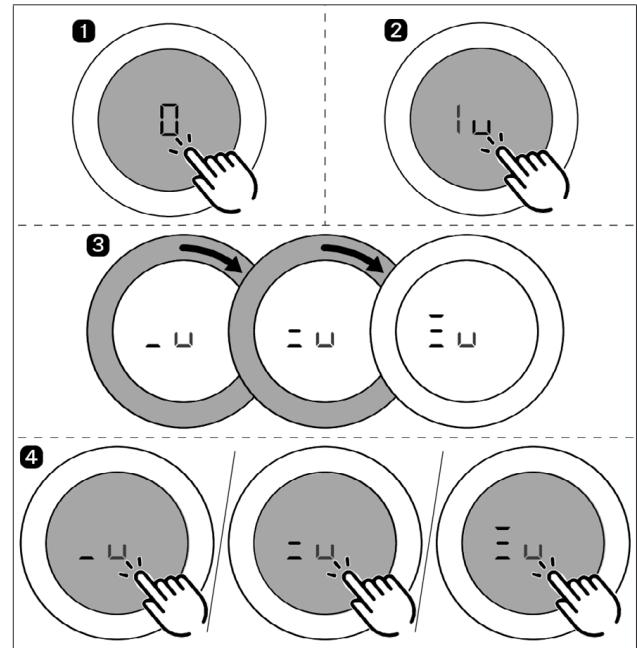

Fig. 5.31 Aktiver hold-varm-funktion induktionskogeplader

- Et lydsignal udsendes.
- Det valgte Hold-varm-niveau aktiveres.
- Displayet på betjeningsknappen viser -u / =u / ≡u.

**Aktiver hold-varm-funktion Hyper- og HiLight-kogeplader**

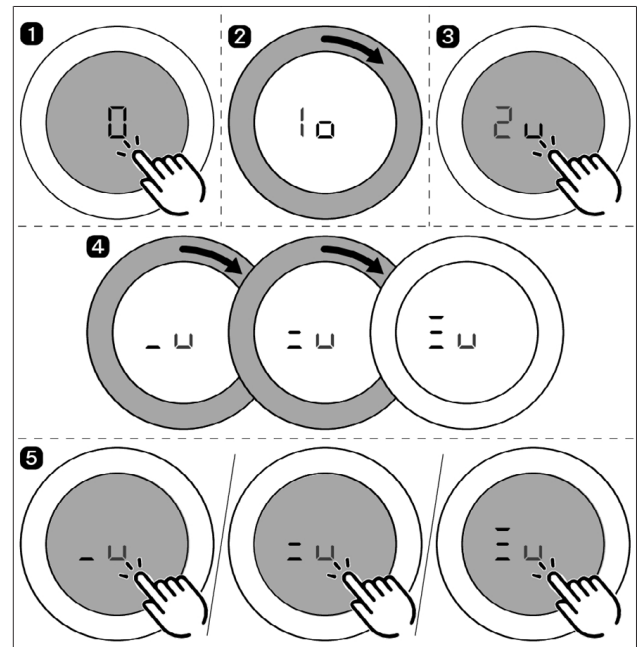

Fig. 5.32 Aktiver hold-varm-niveauer strålevarme

- Et lydsignal udsendes.
- Det valgte Hold-varm-niveau aktiveres.
- Displayet på betjeningsknappen viser -u / =u / ≡u.

### Øgning eller sænkning af aktivt Hold-varm-niveau

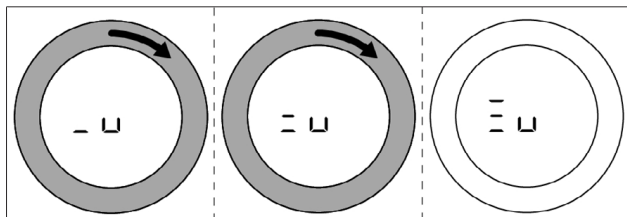

Fig. 5.33 Øgning af aktivt Hold-varm-niveau

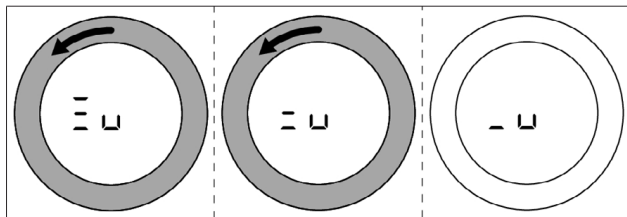

Fig. 5.34 Sænkning af aktivt Hold-varm-niveau

### Deaktivering af hold-varm-funktion

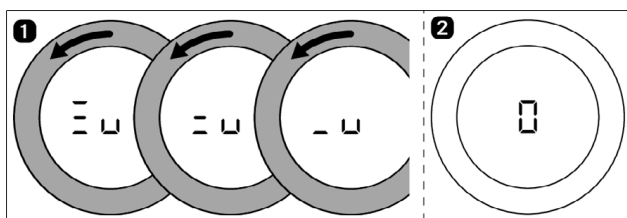

Fig. 5.35 Deaktivering af hold-varm-funktion

- Kogezonen deaktiveres, og på betjeningsknappens display vises 0

## 5.6.4 Kogezone-timer

Denne automatiske afbrydelse slukker for den valgte kogezone efter udløbet af et forudindstillet tidsrum. Kogezone-timeren kan indstilles på et tidsrum fra 30 sekunder til 120 minutter.

### Aktivering af kogezonetimer

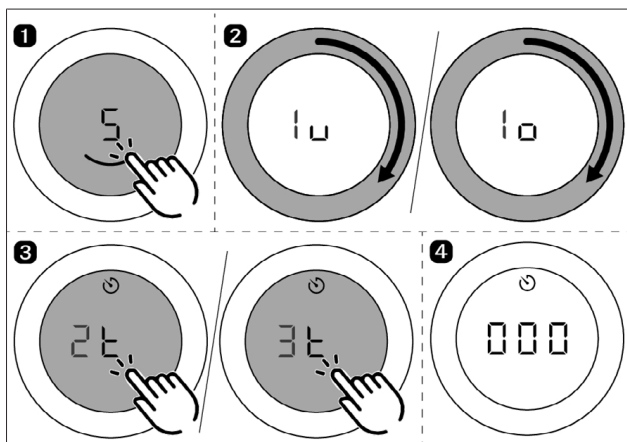

Fig. 5.36 Aktivering af kogezonetimer

- Kogezone-timeren aktiveres for den valgte kogezone.
- I displayet på betjeningsknappen vises den tid, der kan indstilles, begyndende ved 000 og timer-symbolet (🕒).

- Hvis der ikke indstilles nogen tid inden for 4 sekunder, deaktiveres kogezone-timeren igen. Displayet på betjeningsknappen skifter igen til den aktuelle tilberedningsproces.

### Indstilling af tid og start af kogezone-timer

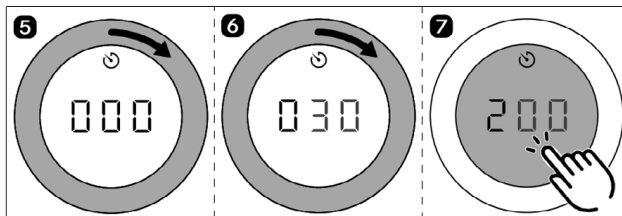

Fig. 5.37 Drejning af drejeknap med uret

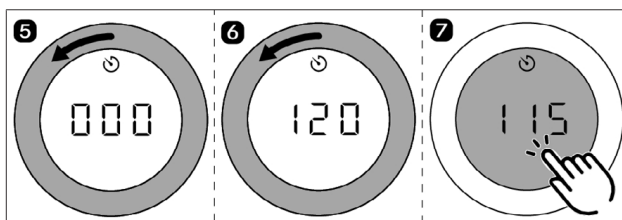

Fig. 5.38 Drejning af drejeknap mod uret

Indstillingsområde	0 – 10 min	10 – 120 min.
Indstillingsnøjagtighed	30 s.	1 min

Tab. 5.10 Indstillingsnøjagtighed

- Efter bekræftelse vha. en touch-kommando lyder der et akustisk signal, kogezonetimeren aktiveres, og den indstillede tid starter.
- Betjeningsknappens display skifter til den aktuelle tilberedningsproces, og symbolet for timeren (🕒) vises.
- Det indstillede niveau og den resterende tid vises i displayet på betjeningsknappen skiftevis 3 sekunder hver.
- Når der er 2 minutter tilbage, vises kun den resterende tid i sekunder.
- Når der er 5 sekunder tilbage, blinker den resterende tid.

### Ændring af aktiv kogezone-timer

- ▶ Gentag processen for aktivering af kogezone-timeren.
- ▶ Ændr den indstillede tid, og start kogezone-timeren igen.

### Slukning af kogezone-timer før tid

- ▶ Gentag processen for aktivering af kogezone-timeren.
- ▶ Ret den indstillede tid 000 og bekræft indtastningen.
- Aktive tilberedningsprocesser fortsættes uændret.

Eller

- ▶ Drej drejeknappen til effektniveau 0.
- Der høres et lydssignal, kogezonen slukkes og aktive kogezone-timere afbrydes.

### Udløbet kogezone-timer

- Kogezonen slukkes automatisk.
- Et lydssignal udsendes.
- Displayet på betjeningsknappen viser 000 og timer-symbolet (🕒) blinker.
- Efter 5 sekunder deaktiveres det akustiske signal og den blinkende visning automatisk.

Den blinkende visning og lydssignalet kan afsluttes tidligere vha. en touch-kommando på betjeningsknappen.

### 5.6.5 Opkogningsfunktion

Ved aktivering af opkogningsfunktionen fungerer kogezone i et bestemt tidsrum med fuld effekt og reguleres derefter automatisk tilbage til det indstillede niveau.

Niveau (fortsat tilberedning)	Kogetider i min.:sek.
1	0:40
2	1:00
3	2:00
4	3:00
5	4:20
6	7:00
7	2:00
8	3:00

Tab. 5.11 Oversigt over opkogningstider induktions- og gaskogeplader

Niveau (fortsat tilberedning)	Kogetider i min.:sek.
1	1:00
2	3:00
3	4:48
4	6:30
5	8:30
6	2:30
7	3:30
8	4:30

Tab. 5.12 Oversigt over opkogningstider Hyper- og HiLight-kogeplader

- i** Hvis niveauet for kogezone øges, mens opkogningsfunktionen er aktiv, forbliver opkogningsfunktionen aktiv. Opkogningstiden tilpasses.
- i** Hvis niveauet reduceres for kogezone, mens opkogningsfunktionen er aktiv, deaktiveres opkogningsfunktionen.

#### Aktivering af opkogningsfunktion

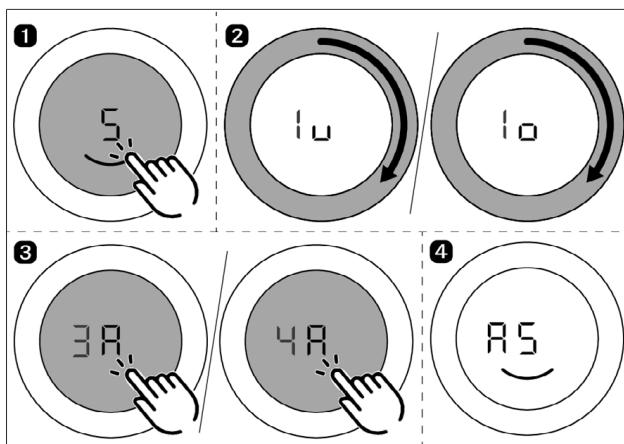

Fig. 5.39 Aktivering af opkogningsfunktion

- Der lyder et akustisk signal, opkogningsfunktionen aktiveres og timeren til opkogningstiden starter.

- Symbolet for opkogningsfunktionen og det indstillede effektniveau  $\text{P}$  vises i betjeningsknappens display (fx  $\text{P5}$ ).

#### Deaktivering af opkogningsfunktionen før tid

- ▶ Den aktiverede opkogningsfunktion afsluttes før tid, hvis du
  - ▶ skruer ned for effektniveauet (fortsættelsesniveau).
  - ▶ indstiller  $\text{P}$  effektniveauet.
  - ▶ aktiverer  $\text{P}$  power-niveauet.
  - ▶ aktiverer  $\text{I}$  power-niveauet.
  - ▶ slukker for kogepladen.

#### Tid udløbet

- Når opkogningstiden er udløbet, aktiveres det tidligere indstillede niveau.
- Et lydssignal udsendes.
- Symbolet for den automatiske hurtigkogning vises ikke længere.

### 5.6.6 Rengøringsfunktion

Rengøringsfunktionen styrer konstant Tepan-grillen i rustfrit stål til en temperatur på 70 °C, som er optimal for rengøringen. Denne temperatur bibeholdes i 10 minutter.

#### Aktivering af rengøringsfunktion

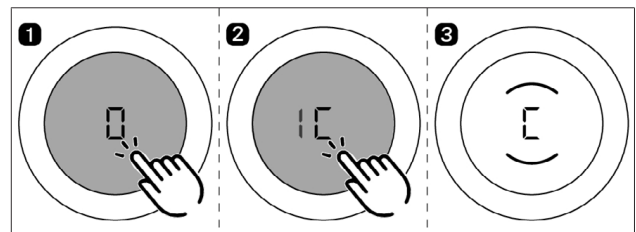

Fig. 5.40 Aktivering af rengøringsfunktion

- Rengøringsfunktionen aktiveres, og Tepan-grillen af rustfrit stål opvarmes til 70 °C.
- Begge betjeningsknapper viser  $\text{C}$  og begge kogezoneindikatorer blinker under opvarmningsfasen.
- Så snart rengøringstemperaturen er nået, lyser kogezoneindikatorerne permanent og rengøringen kan påbegyndes.

#### Deaktivering af rengøringsfunktion

- ▶ Drej en drejeknap mod uret.
- eller
- ▶ Berør kogepladens betjeningsknap.
- Rengøringsfunktionen deaktiveres.

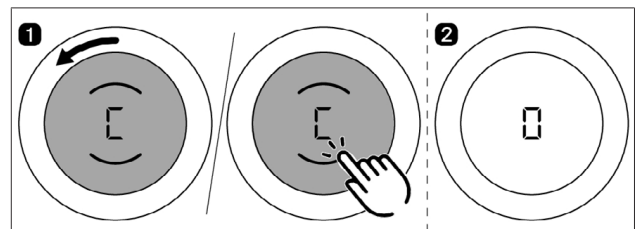

Fig. 5.41 Deaktivering af rengøringsfunktion

- i** Ved en drejning med uret aktiveres et højere niveau, og rengøringen skal straks afsluttes (risiko for forbrændinger).

## 6 Konfigurationsmenu

### 6.1 Menuoversigt

Menupunkt	Indstilling
C0	Lydstyrke ved udsendelse af lydssignal
C1	Demotilstand
C2	Dækselmotorernes hastighed
C3	Aftræk/recirkulation og valg af filterenhed
C4	Anvendelse med eller uden vægboks (kun ved aftræk)
C5	Manuel drift af dækselmotorer
C6	Omstilling PWM-værdier ventilator PKA/PKAS
C7	Montering venstre kogeplade 0°/180°
C8	Montering højre kogeplade 0°/180°
C9	Pausefunktion/Super Simple modus
CA	Antal monterede ventilatorer
Cb	Foretag softwareopdatering
Cc	Foretag dataeksport
Cd	Visning af softwareversioner
CJ	Varighed for forsinket slukning

Tab. 6.1 Menuoversigt

Menupunkt	Indstilling
CE	Konfiguration GPU
CF	Kurve gasbrænder
Ch	GPU-Reset

Tab. 6.2 Gas-konfigurationsmenu

## 6.2 Betjening af menu

### 6.2.1 Åbning af menuen

Menuen kan kun kaldes frem, hvis systemet er tændt, men alle apparater er inaktive (= niveau 0).

- ▶ Foretag extralong-press på emfangets betjeningsknap.
- ▶ Der vises en animation (= opfordring til drejning).
- ▶ Drej drejeknappen i urets retning mindst 90°.
- Menuen åbnes, og det første menupunkt vises.

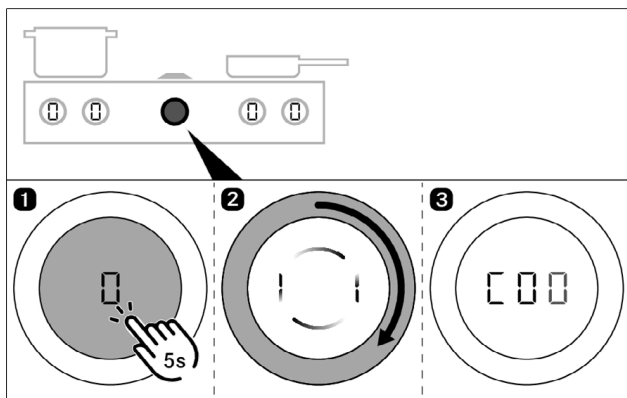

Fig. 6.1 Åbning af menuen

### 6.2.2 Åbning af gaskogepladens menu

- ▶ Foretag extralong-press på en af gaskogepladens betjeningsknapper.
- ▶ Der vises en animation (= opfordring til drejning).
- ▶ Drej drejeknappen i urets retning mindst 90°.
- Menuen åbnes, og det første menupunkt vises.

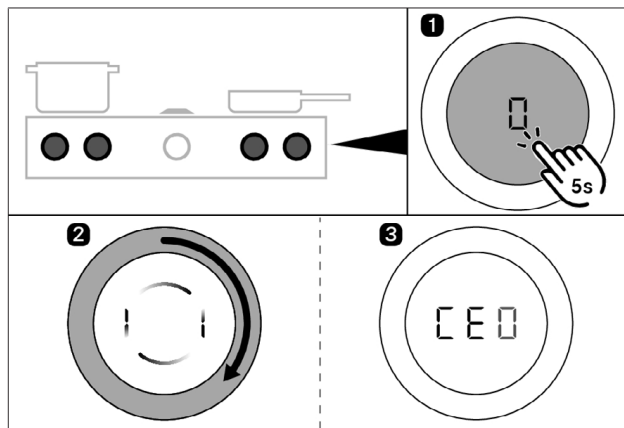

Fig. 6.2 Åbning af gaskogepladens menu

### 6.2.3 Foretag indstillinger

#### Forklaring af menupunkt-visningen (fx C23):

Ciffer i det midterste segment = menupunkt (100 % lysstyrke)  
Ciffer i højre segment = aktuel indstilling (50 % lysstyrke)

#### Valg og bekræftelse af menupunkt

- ▶ Drej drejeknappen til det ønskede menupunkt.
- ▶ Udfør en touch-kommando for at bekræfte.

#### Foretagelse, bekræftelse og lagring af indstillinger

- ▶ Drej drejeknappen til den ønskede indstilling.
- ▶ Bekræft indstillingen med en berøringskommando.
- Systemet overtager og gemmer de indstillinger, der indtages, når det respektive menupunkt forlades, eller når menuen afsluttes.

### 6.2.4 Afslutning af menuen

- ▶ Drej drejeknappen indtil End.
  - ▶ Bekræft valget med en berøringskommando.
  - Menuen afsluttes, og standarddisplayet vises.
- eller
- Med et langt tryk kan menuen forlades i en hvilken som helst position. Ikke bekræftede indstillinger overtages ikke.
- eller
- Hvis der ikke er foretaget nogen indstilling i 2 minutter i en menu eller et undermenupunkt, afsluttes konfigurationsmenuen automatisk, og visningen forsvinder. De valgte indstillinger gemmes automatisk.

## 6.3 Første ibrugtagning



Ved første ibrugtagning skal systemet konfigureres. Der skal altid foretages korrekte indstillinger i basiskonfigurationens menupunkter.



### 6.3.1 Basiskonfiguration

#### Menupunkt : Aftræks- eller recirkulationsfunktion (inkl. valg af filterenhed)

Ved recirkulationsfunktion indstilles recirkulationsfiltrets maksimale levetid automatisk, når filterenheden vælges korrekt, og filtertimeren tilpasses tilsvarende.



Indstilling	Driftsmåde	Filterenhed (levetid)
	Aftræksfunktion	filter ikke nødvendigt
	Recirkulationsmodus	ULB3X (600 h) (fabriksindstilling)
	Recirkulationsmodus	ULBF (300 h)

Tab. 6.3 Aftræks- eller recirkulationsfunktion og valg af filterenhed

#### Menupunkt : Anvendelse med eller uden vægboks (kun ved aftræksfunktion)

Ved aftræksfunktion med vægboks aktiveres der kortvarigt automatisk et højere niveau, når emfanget aktiveres, så vægboksen åbner korrekt (vægboksfunktion).



Forudsætning: Indstillingen Aftræksfunktion er valgt i menupunkt .

Indstilling	Vægboks
	Drift uden vægboks
	Drift med vægboks (fabriksindstilling)

Tab. 6.4 Drift med eller uden vægboks

#### Menupunkt : Antal monterede ventilatorer











Hvis der monteres en ekstra ventilator, når systemet monteres, skal denne aktiveres i menuen. (Gælder ikke for supplerende røventilation ULIE)

Indstilling	Antal ventilatorer
	en ventilator tilsluttet (fabriksindstilling)
	to ventilatorer tilsluttet

Tab. 6.5 Antal monterede ventilatorer

## 6.4 Beskrivelse af de yderligere menupunkter



### 6.4.1 Menupunkt C0: Lydsignalets styrke

Indstilling	Lydsignalets styrke
	100 % (fabriksindstilling)
	10 %
	20 %
	30 %
	40 %
	50 %
	60 %
	70 %
	80 %
	90 %

Tab. 6.6 Lydsignalets styrke











### 6.4.2 Menupunkt C1: Demotilstand

Alle betjeningsknappens funktioner findes i demotilstand, og det elektriske dæksel og ventilatoren (undtagen ved: Forsinket slukning) virker. Kogepladernes varmfunktion er deaktiveret. Demotilstanden bruges f.eks. på udstillinger. Hvis systemet er i demomodus, vises  i 3 sek. i alle displayene på betjeningsknapperne, når systemet tændes.

Indstilling	Driftsmåde
	Normaldrift (fabriksindstilling)
	Demotilstand

Tab. 6.7 Normal drift eller demotilstand



### 6.4.3 Menupunkt C2: Dækselmotorernes hastighed

Indstilling	Dækslets hastighed
	100 %
	40 %
	46,7 %
	53,4 %
	60 %
	66,7 %
	73,3 % (fabriksindstilling)
	80 %
	86,7 %
	93,3 %

Tab. 6.8 Dækselmotorernes hastighed



### 6.4.4 Menupunkt C5: Manuel drift af dækselmotorer

Hvis indstillingen 1 eller 2 vælges i menupunkt C5, kan dækslet åbnes eller lukkes manuelt vha. et konstant tryk på betjeningsknappens touchflade.

Indstilling	Funktion
	Forlad undermenupunkt
	Åbn dækslet
	Luk dækslet



Tab. 6.9 Manuel drift af dækselmotorer

### 6.4.5 Menupunkt C6: Omstilling PWM-værdier ventilator

Indstilling	Konfiguration
	PWM-værdier ventilator Fabriksindstilling ved PKA3/PKA3AB PKA3/PKA3AB
	PWM-værdier ventilator Fabriksindstilling ved PKAS3/PKAS3AB PKAS3/PKAS3AB



Tab. 6.10 Omstilling PWM-værdier ventilator

### 6.4.6 Menupunkt C7: Montering venstre kogeplade 0°/180°

Indstilling	Tilpasning
	Standardindbygning (fabriksindstilling)
	Indbygning med drejning på 180°

Tab. 6.11 Tilpasning af kogepladen

### 6.4.7 Menupunkt C8: Montering højre kogeplade 0°/180°



Indstilling	Tilpasning
	Standardindbygning (fabriksindstilling)
	Indbygning med drejning på 180°

Tab. 6.12 Tilpasning af kogepladen

### 6.4.8 Menupunkt C9: Pausefunktion/ Super Simple modus

Pausefunktionen kan deaktiveres/aktiveres. I Super Simple modus deaktiveres de fleste ekstrafunktioner. Der er kun følgende funktioner til rådighed:

- Rengøringsfunktion (PKT3)
- 2/3-kredsforbindelse (PKC3, PKCH3, PKCB3)

Indstilling	Funktion
	Pausefunktion kan ikke indstilles (fabriksindstilling)
	Pausefunktion kan indstilles
	Super Simple Mode

Tab. 6.13 Pausefunktion aktiveret/deaktiveret

- i** Når Super Simple modus aktiveres, deaktiveres allerede aktive funktioner (børnesikring, aftræksautomatik, ...) automatisk. Disse kan først genaktiveres, når Super Simple modus deaktiveres.

### 6.4.9 Menupunkt Cb: Softwareopdatering

#### Forbered USB-stick

- ▶ Download en ZIP-fil til opdatering fra BORAs hjemmeside (<https://www.bora.com/service/download>) eller anvend QR-koden
- ▶ Pak ZIP-filen ud.
- ▶ De udpakkede opdateringsfiler skal overføres til en FAT32 formateret USB-stick.



- i** Anvend altid de nyeste opdateringsfiler. Filerne må ikke ændres.

- i** Opdateringsfilerne må ikke gemmes i en undermappe på USB-sticken.

- i** Når en USB-stick tilsluttes, registrerer emfanget automatisk hvilke kogeplader, der er tilsluttet, og opdaterer disse med den passende opdateringsfil.

#### Videovejledning

- ▶ Scan koden for at se videovejledningen.



#### Foretag softwareopdatering

- i** Kun fuldt funktionelle kogeplader kan opdateres. Kontrollér funktionaliteten.

- ▶ Skab adgang til enhedens underside.
- ▶ Monterede skuffer eller kabelbeskyttelsesplader skal fjernes eller afmonteres.

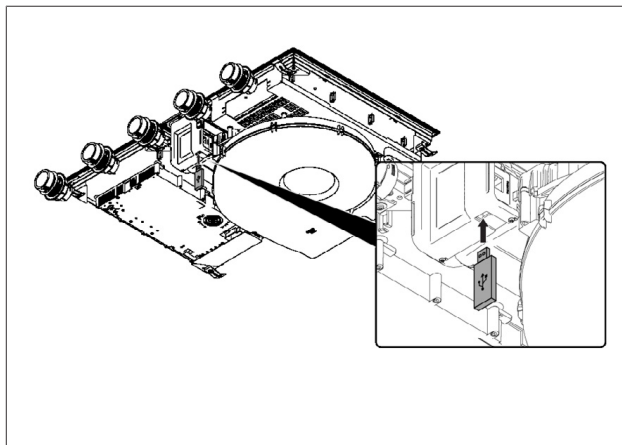

Fig. 6.3 Indsæt USB-stick

- ▶ Indsæt USB-stick i bordemfanget.

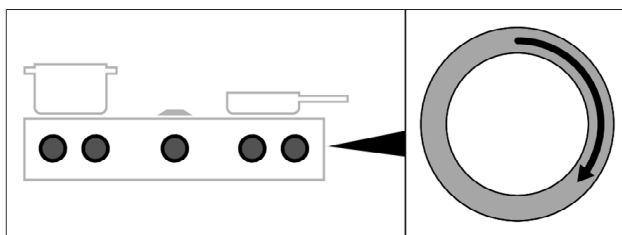

Fig. 6.4 Aktiver systemet

- ▶ Aktiver hele systemet med en vilkårlig betjeningsknap.

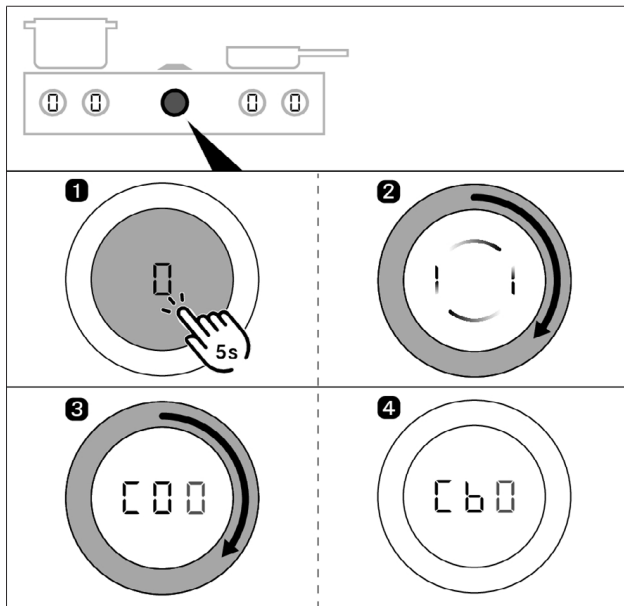

Fig. 6.5 Åbn konfigurationsmenuen

- ▶ Ekstra langt tryk på ventilatorknappen, indtil andet lydssignal høres.
- ▶ Udfør anmodningen og drej drejeknappen med uret mindst 90°.
- ▶ Du har nået konfigurationsmenuen, når „C00“ vises.
- ▶ Drej drejeknappen med uret indtil menupunktet „Cb0“.

**i** "b" vises med 100 % lysstyrke, når USB-sticken genkendes af apparatet.

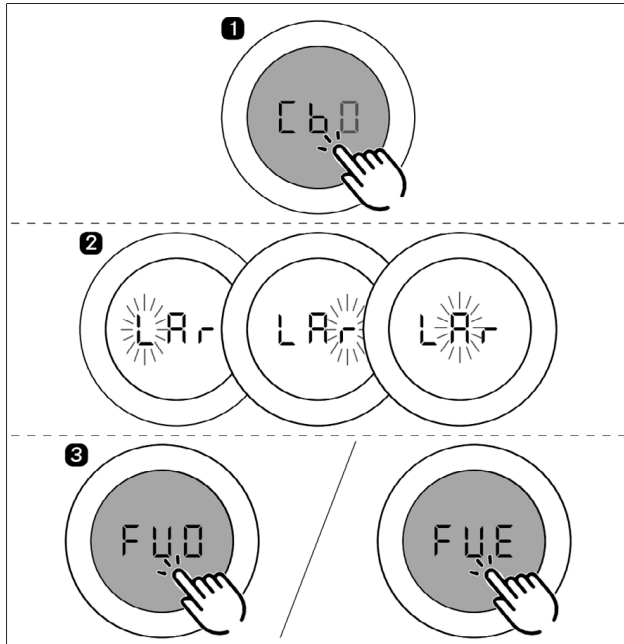

Fig. 6.6 Begynd softwareopdatering

- ▶ Begynd opdateringen med et kort tryk på „Cb0“.
- Varighed af opdateringen: 1 l- 2 minutter.
- Visning på betjeningsknappen: LAR - ved opdatering af hele systemet, L - R når kun kogepladerne opdateres.
- Derefter begynder et sted efter det andet at blinke:
  - L blinker: Opgradering af kogeplader i venstre side er i gang.
  - R blinker: Opgradering af kogeplader i højre side er i gang.
  - A blinker: Opgradering af bordemfanget er i gang.

**i** Ved en kombination med én kogeplade og et emfang vises den ikke eksisterende kogeplade med en bindestreg (f.eks. ingen kogeplade i venstre side, kogeplade til stede i højre side vises på følgende måde: - A r)

- Hvis softwareopdateringen blev installeret uden problemer, høres et lydssignal og systemet viser „FUD“.
- Hvis der er opstået en fejl under opdateringen vises „FUE“.
- ▶ Hvis der var fejl i opdateringen, skal du følge instruktionerne i kapitlet "Fejlfinding".
- ▶ Bekræft visningen med et tryk.
- ▶ Fjern USB-sticken fra apparatet.

#### Afsluttende kontrol

#### Foretag dataeksport

**i** Der skal gå mindst 2 minutter mellem softwareopdatering og fileksport.

- ▶ Indsæt USB-stick i emfanget.
- ▶ Aktiver hele systemet med en vilkårlig betjeningsknap.

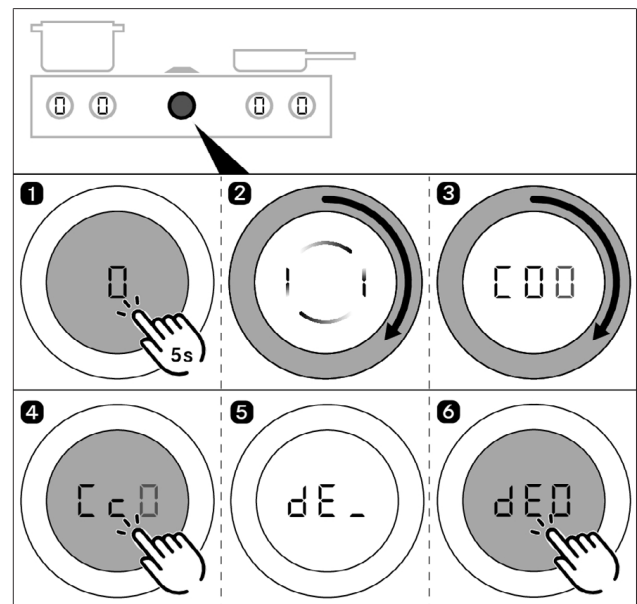

Fig. 6.7 Foretag dataeksport

- ▶ Ekstra langt tryk på ventilatorknappen, indtil andet lydssignal høres.
- ▶ Udfør anmodningen og drej drejeknappen med uret mindst 90°.
- Du har nået konfigurationsmenuen, når „C00“ vises.
- ▶ Drej drejeknappen med uret indtil menupunktet „Cc0“.
- ▶ Start eksport af data med et kort tryk på „Cc0“.
- Under eksporten af data viser betjeningsknappen „dE\_“.
- Når eksporten af data er afsluttet, vises betjeningsknappen „dE0“.
- Hvis der er opstået en fejl under eksporten af data, vises „dEE“.
- ▶ Bekræft visningen med et tryk.
- ▶ Fjern USB-sticken fra apparatet.

#### Kontrol af softwareversionen

**i** Der skal gå mindst 2 minutter mellem softwareopdatering og kontrol af softwareversionen.

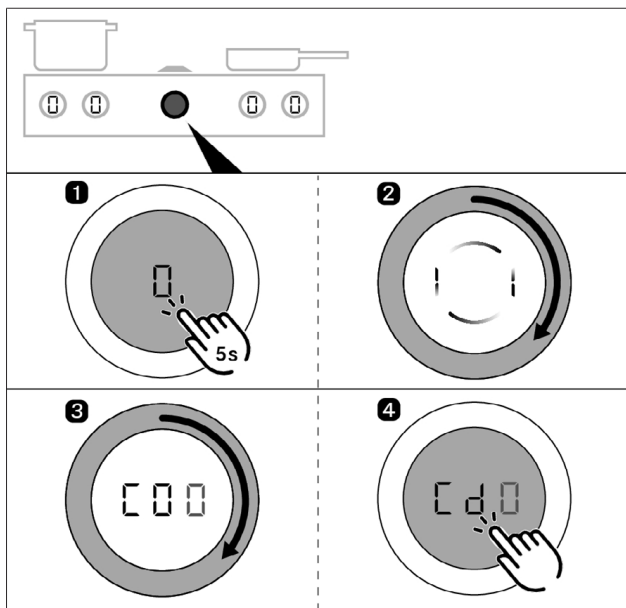

Fig. 6.8 Kontrol af softwareversionen

- ▶ Ekstra langt tryk på ventilatorknappen, indtil andet lydsignal høres.
- ▶ Udfør anmodningen og drej drejeknappen med uret mindst 90°.
- Du har nået konfigurationsmenuen, når „C00“ vises.
- ▶ Drej drejeknappen med uret indtil menuet „Cd0“.
- ▶ Med et kort tryk på „Cd0“ vises den aktuelle softwareversion.
- ▶ Ved at dreje drejeknappen med uret vises de pågældende komponenters softwareversion (kogeplade venstre, emfang hhv. kogeplade højre)
- Den viste softwareversion skal stemme overens med filernes softwareversion på din USB-stick.
- Menuen forlades ved at dreje til "End" og til sidst trykke kortvarigt.

#### Fejlfinding

- Hvis „b“ vises dæmpet i menuet „Cb0“, kunne systemet ikke registrere noget USB-stik.
- Hvis „c“ vises dæmpet i menuet „Cc0“, kunne systemet ikke registrere noget USB-stik.

Følgende trin skal gennemføres, hvis USB-stikket ikke kan registreres eller ved fejlmeldingerne „FUE“/„dEE“:

- ▶ Tag stikken ud i 5 sekunder og sæt den i igen. Det kan tage op til 5 sekunder at genkende USB-stikken.
- eller
- ▶ Lad stikken sidde i apparatet og afbryd strømforsyningen i 1 min.
- ▶ Gentag evt. FAT32-formateringen af USB-stikken og kopier filerne som beskrevet derefter.

#### Fejlfinding ved fejl i opdateringen " "

- ▶ Opdateringsfilernes filnavne må ikke ændres (særligt ikke „\_.upd“).
- ▶ Kontrollér, at alle filer ligger på USB-stikken og ikke i en undermappe.
- ▶ Gå til konfigurationsmenuen „Cb“, og sæt derefter USB-stikket i.

### 6.4.10 Menupunkt Cc: Dataeksport

- ▶ Start dataeksporten vha. en touch-kommando.

### 6.4.11 Menupunkt Cd: Visning af softwareversionerne

Den aktuelt anvendte softwareversion til alle tilsluttede apparater vises.

- Venstre kogeplade
- Emfang
- Højre kogeplade

Visningen sker på følgende måde:

Visning 1 (apparat)	Visning 2 (softwareversion)
LFE	xxx (= softwareversion venstre kogeplade)
FAr	xxx (= softwareversion emfang)
r t	xxx (= softwareversion højre kogeplade)

Tab. 6.14 Visning af softwareversionerne

Software-versioner vises efter hinanden ved at dreje betjeningsknappen i urets retning. Herefter forlades menuen.

### 6.4.12 Menupunkt Cj: Varighed for forsinket slukning

Indstilling	Varighed
1	10 min.
2	15 min.
3	20 min. (fabriksindstilling)

Tab. 6.15 Varighed for forsinket slukning

## 6.5 Gas-konfigurationens menupunkt

**i** Omstilling af gasdyser, gastype, gastryk og gaskurve må kun udføres af en autoriseret fagkyndig eller BORAs servicetekniker. Fagmanden har også ansvaret for en korrekt gasinstallation og ibrugtagning.



**i** Det er vigtigt at indstillingerne er korrekte for gastypen, gastrykket og den passende kurve for at opnå en sikker og problemfri anvendelse af gaskogepladen.

### 6.5.1 Menupunkt CE: Konfiguration GPU

I menuet CE (GPU) justeres minimaleffekt for brænder og gastype/-tryk.

- ▶ Vælg den korrekte indstilling.

Indstilling	Gastype og gastryk
0	G20, 20 mbar (Fabriksindstilling) G25, 20 mbar
4	G30, 29 mbar G30/G31, 37 mbar
5	G30, 50 mbar G30/G31, 50 mbar
A	G20, 13 mbar

Indstilling	Gastype og gastryk
	G25, 25 mbar
	G25,3, 25 mbar
	G20, 25 mbar

Tab. 6.16 Justering af gastype og gastryk

## 6.5.2 Menupunkt CF: Kurve gasbrænder

Her vælges den karakteristiske kurve for gasbrænderne. Kurverne regulerer gasbrænderens laveste effektivitetsværdier. Ved hjælp af kurverne justeres de nedre effekttrin. Afhængigt af installationssituationen og indflydelsen fra emfanget kan kurven om nødvendigt ændres.

### Kurve A:

A er den fineste gradation af effektiveauer, som kun kan indstilles i det ideelle tilfælde og kun ved naturgas (G20, G25, G25.3). Det ideelle tilfælde opstår, når:

- intet emfang er i brug
- kogepladen tilføres tilstrækkelig ventilation, når den er i brug med emfang
- kogepladen, i brug med emfang i recirkulationsvarianten, anvendes med tilstrækkelig returluftstrøm, og kogepladens emfang ikke påvirker gasflammen negativt.



### Kurve B:

B den fabriksindstillede egenskab med en afbalanceret graduering af de enkelte effektiveauer.

### Kurve C:

C øger de nedre effektiveauer og bør kun bruges, hvis emfanget har negativ indflydelse på kogepladens funktion.

► Vælg en passende kurve.

Indstilling	Kurve gasbrænder
	Kurve A
	Kurve B (fabriksindstilling)
	Kurve C

Tab. 6.17 Kurve for gasbrænder

**i** Hvis gasflammen slukker, der optræder en øget flammeforsinkelse og/eller flammebilledet ikke er korrekt (f.eks. soddannelse, flammen slår tilbage,...), skal kurven øges og ventilationen i aftræksfunktionen eller returluftstrømningen skal øges ved recirkulation.

## 6.5.3 Menupunkt Ch: GPU-Reset

Menupunktet tilbyder en nulstillingsfunktion. Nulstillingsfunktionen kan bruges i tilfælde af funktions- eller andre fejl og ved første ibrugtagning, hvis gaskogepladen ikke viser nogen reaktion (ingen tænding). De indstillede værdier for gastype, gastryk og gaskurve forbliver uændrede og påvirkes ikke af nulstillingen.

► Udfør om nødvendigt en nulstilling.

Indstilling	GPU-Reset
	Nulstilling af en låst GPU

Tab. 6.18 Nulstilling af en låst GPU

## 7 Rengøring og vedligeholdelse

- ▶ Overhold altid alle sikkerhedsanvisninger og advarsler (se "2 Sikkerhed").
- ▶ Følg de medleverede anvisninger fra producenten.

**i** Rengør kun overflader i rustfrit stål i sliberetningen.

**i** Anvend ikke plejemidler til rustfrit stål på de rustfri overflader eller til grillfladen i rustfrit stål.

- ▶ Undgå personskader ved den planmæssige rengøring og vedligeholdelse af kogepladen og emfanget, idet du sikrer dig, at begge dele er komplet slået fra og afkølet.
- Regelmæssig rengøring og vedligeholdelse sikrer lang levetid og optimal funktion af apparatet.
- ▶ Overhold følgende cyklusser for rengøring og vedligeholdelse.

### Rengøringscyklusser betjeningsknap

Komponenter	Rengøringscyklusser
Drejeknap/drejknappens hus	straks, hver gang der kommer snavs

Tab. 7.1 Rengøringscyklusser betjeningsknap

### Rengøringscyklusser for kogepladens emfang

Komponenter	Rengøringscyklusser
Emfang indvendigt og overflade	efter hver gang, du har tilberedt meget fedtholdig mad; mindst én gang om ugen.
Indgangsdyse, fedtfilterenhed	efter hver gang, du har tilberedt meget fedtholdig mad; mindst én gang om ugen.
Dæksel, fedtfilter og filterkar	efter hver gang, du har tilberedt meget fedtholdig mad; mindst én gang om ugen.
Vedligeholdelsesbakke	efter behov (ved recirkulation senest ved udskiftning af det aktive kulfilter)
Aktivt-kul-filter (kun med recirkulation)	udskiftning ved lugtdannelse eller ved udløbet af filterets levetid

Tab. 7.2 Rengøringscyklusser

### Rengøringscyklusser for kogeplade

Komponenter	Rengøringscyklusser
Kogeplade	Gøres grundigt rent med almindelige rengøringsmidler, hver gang de er snavsede
<b>kun for gaskogeplader:</b>	
gryderist og gasbrænderdele	gøres grundigt rent med almindelige rengøringsmidler, hver gang de er snavsede

Tab. 7.3 Rengøringscyklusser for kogeplade

## 7.1 Rengøringsmidler

**i** Overfladen bliver beskadiget og får mørke pletter, hvis du anvender aggressive rengøringsmidler eller lader grydebundene kradsse hen over kogepladen.

- ▶ Brug aldrig: damprensere, kradsende svampe, skuremiddel eller kemisk aggressive rengøringsmidler (fx spray til ovnrens).
- ▶ Rengøringsmidlerne må under ingen omstændigheder indeholde sand, soda, syre, lud eller klorid.

### 7.1.1 Rengøringsmiddel til glaskeramiske kogeplader

Brug derfor en særlig skraber til glaskeramiske overflader og et egnet rengøringsmiddel til din kogeplade.

**i** Skraberer til glaskeramiske overflader må ikke anvendes til wok-kogepladens hvælvede kogezone.

### 7.1.2 Rengøringsmiddel til Tepan-grillen i rustfrit stål

Til rengøring af denne Tepan-grill i rustfrit stål skal du bruge en særlig skraber og et egnet rengøringsmiddel. Ved meget kraftigt snavs kan du bruge en ny skuresvamp.

## 7.2 Rengøring af bordemfanget

Der kan aflejres fedt- og kalkrester fra madosen på overfladen og i udsugningssystemet.

- ▶ Gør komponenterne i kogepladens emfang rent ved at følge rengøringscyklusserne.
- ▶ Fjern dækslet, fedtfilteret og filterkarret inden rengøring.
- ▶ Rengør overfladerne med en blød, fugtig klud, opvaskemiddel eller et mildt rengøringsmiddel til vinduespudding.
- ▶ Opblød indtørret snavs med en fugtig klud (skrab aldrig!).

### Dækslets rengøringsposition

- ▶ Sørg for, at emfanget er tændt, men er inaktivt (= niveau 0).
- ▶ Aktivér emfangets rengøringsfunktion (se "5 Funktion og betjening").
- Dækslet åbner sig, og på betjeningsknappens display vises .
- Ventilatormotoren starter ikke hhv. slukker ved aktiv drift.

### 7.2.1 Afmontering af dæksel, fedtfilter og filterkar

Fedtfilterkomponenterne kan kun afmonteres, når emfangets rengøringsfunktion er aktiveret.

- ▶ Tag dækslet opad og af.
- ▶ Fjern fedtfilteret og filterkarret ved at tage dem ud af åbningen i emfanget.
- Displayet på emfangets betjeningsknap viser .

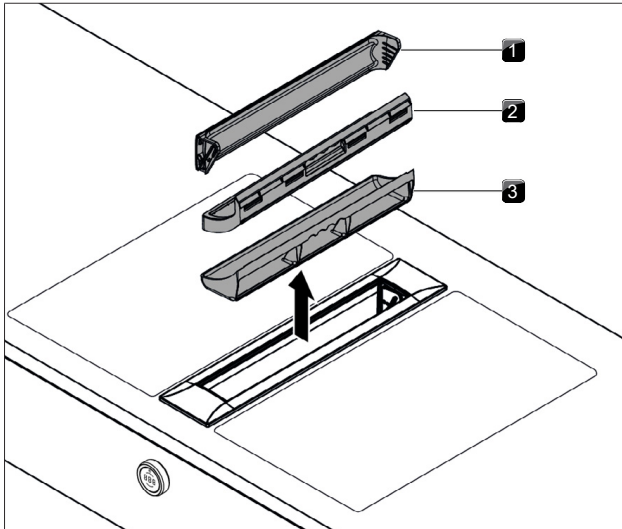

Fig. 7.1 Afmontering af fedtfilter-komponenterne

- [1] Dæksel
- [2] Fedtfilter
- [3] Filterkar

## 7.2.2 Montering af dæksel, fedtfilter og filterkar

- ▶ Sæt filterkarret ind i emfangets åbning.
- ▶ Sæt fedtfilteret ind i emfangets åbning.
- ▶ Sørg for, at fedtfilteret sidder korrekt i husets udsparring.
- ▶ Læg dækslet på siden ved siden af emfangets åbning.
- ▶ Lad dækslet glide skråt ind i føringen.
- ▶ Tryk let på de smalle sider på dækslet oppefra, indtil du kan mærke, at det går i hak.
- ▶ Sørg for, at dækslet er sat korrekt i.
  - Hvis dækslet ikke sidder korrekt i holderen efter isætning, kan det ikke lukkes helt.
  - Hvis fedtfilteret eller dækslet ikke er indsat korrekt, vises en fejlmelding på betjeningsknappens display E012, E013 eller FF out (se "8 Afhjælpning af fejl").

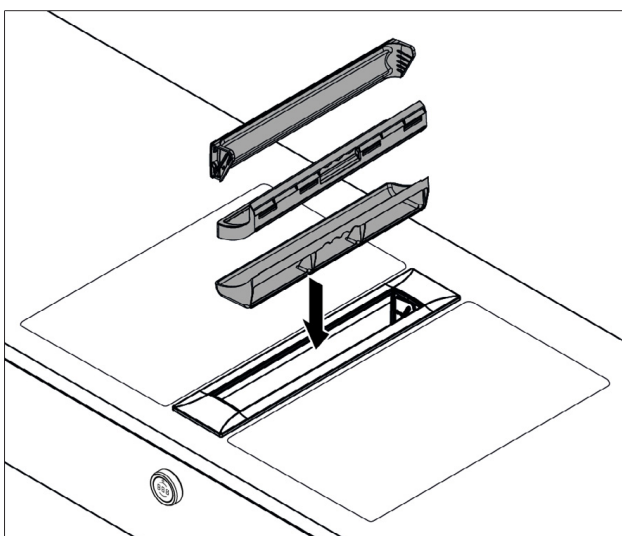

Fig. 7.2 Montering af komponenterne

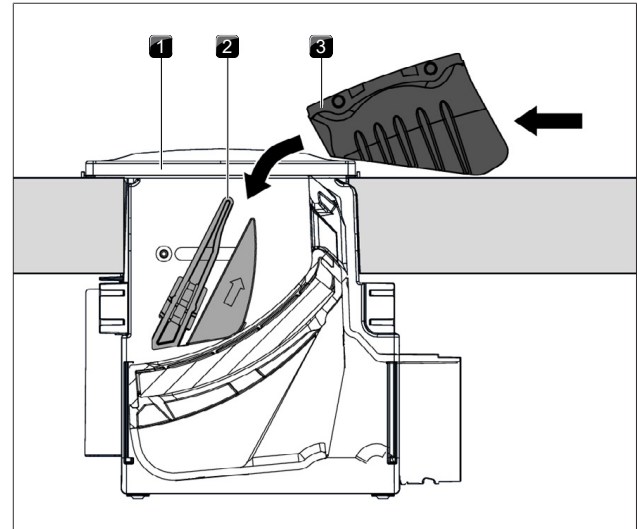

Fig. 7.3 Isætning af dæksel

- [1] Åbning på emfang
- [2] Føring
- [3] Dæksel

## 7.2.3 Afmontering af vedligeholdelsesbakke

Vedligeholdelsesbakken kan ikke tages ud i følgende monteringsituationer:

- enkelt montering
- tilstødende 2. emfang
- tilstødende wokkeplade

I forbindelse med afmontering af vedligeholdelsesbakken skal fedtfilteret og filterkarret tages ud.

- ▶ Drej de to greb på låseanordningen 90° udad for at låse vedligeholdelsesbakken op.
- ▶ Træk vedligeholdelsesbakken ud af emfanget.

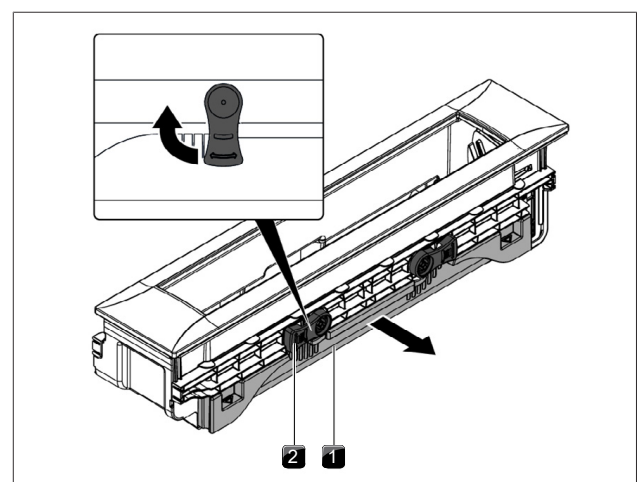

Fig. 7.4 Afmontering af vedligeholdelsesbakke

- [1] Vedligeholdelsesbakke
- [2] Låseanordning

## 7.2.4 Montering af vedligeholdelsesbakke

- ▶ Skub vedligeholdelsesbakken ind i emfanget.
- ▶ Drej de to greb på låseanordningen nedad for at låse vedligeholdelsesbakken.

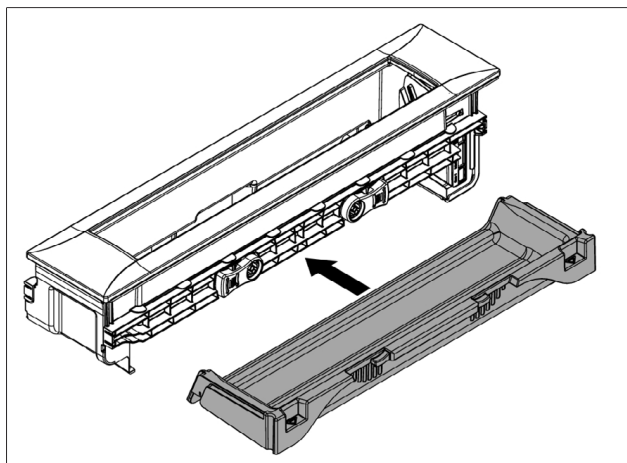

Fig. 7.5 Montering af vedligeholdelsesbakke

## 7.2.5 Rengøring af komponenterne

Dækslet, fedtfilteret, filterkarret og vedligeholdelsesbakken kan rengøres manuelt eller i opvaskemaskinen.

### Manuel rengøring

- ▶ Brug fedtopløsende rengøringsmiddel.
- ▶ Vask komponenterne med varmt vand.
- ▶ Rengør komponenterne med en blød børste.
- ▶ Sørg for at skylle komponenterne grundigt af efter rengøringen.

### Rengøring i opvaskemaskine

- ▶ Fjern grove madpartikler fra komponenterne.
- ▶ Læg de adskilte komponenter i opvaskemaskinen.
- ▶ Der må ikke kunne samle sig vandrester i komponenterne.
- ▶ Skyl komponenterne i et skylleprogram på maks. 65 °C.

- i** Når fedtfilteret i rustfrit stål ikke længere kan gøres fuldstændig rent, skal det udskiftes (Garanti, teknisk service, reservedele og tilbehør).

## 7.2.6 Afslutning af rengøring af emfanget

Alle komponenter til fedtfilteret skal være indsat korrekt, før rengøringsfunktionen kan afsluttes.

- ▶ Drej drejeknappen eller rør ved emfangets betjeningsknap.
  - Derved deaktiveres rengøringsfunktionen.
  - Betjeningsknappens display skifter fra C til 0 og emfanget er igen klar til brug.
  - Hvis fedtfilteret eller dækslet ikke er indsat korrekt, vises en fejlmelding på betjeningsknappens display E012, E013 eller FF out (se "8 Afhjælpning af fejl").

## 7.2.7 Udskiftning af recirkulationsfilteret

I recirkulationsmodus anvendes et ekstra aktivt kulfilter. Det aktive kulfilter binder de lugtstoffer, der opstår under madlavningen. Det aktive kulfilter er enten monteret ved sokkelventilatoren eller ved kanalsystemet. Hvis et aktivt-kul-filters levetid er udløbet, vises filterservice-visningen, og filtret skal udskiftes. Når filtret er blevet udskiftet, skal dets levetid nulstilles.

- ▶ Skift aktivt-kul-filtret, når filterservice-visningen vises.
  - I betjeningsanvisningen til aktivt-kul-filtret kan du se levetiden og finde en beskrivelse af filterskift.
- ▶ Nulstil filterservice-visningen (se "5.4.5 Filterlevetid og filterservice-visning").

- i** Aktivt-kul-filtre kan købes hos din specialforhandler eller via BORA shoppens på hjemmesiden [www.mybora.com](http://www.mybora.com).

## 7.3 Rengøring af kogepladen

Farveændringer og glinsende områder er ikke udtryk for skader på kogepladen. De begrænser hverken kogepladens funktionalitet eller stabilitet.

Farveændringer på kogepladen opstår fra fastbrændte rester, der ikke er blevet fjernet.

Glinsende områder er et resultat af afslibning fra grydebunde, særligt ved anvendelse af gryder med bunde i aluminiumsstøbning, eller fra uegnede rengøringsmidler. Sådanne områder er svære at fjerne igen.

### 7.3.1 Rengøring af glaskeramiske kogeplader

- ▶ Kontrollér, at kogepladen er slukket.
- ▶ Vent, indtil alle kogezone er kolde.
- ▶ Brug en skraber til glaskeramiske overflader til at fjerne madrester og groft snavs fra kogepladen.
- ▶ Kom rengøringsmidlet på kogepladen, når den er kold.
- ▶ Gnid forsigtigt rengøringsmidlet på kogepladen, enten med kækkenrulle eller en ren klud.
- ▶ Tør kogepladen af med en våd klud.
- ▶ Tør forsigtigt kogepladen efter med en tør og ren klud.

#### Gør følgende, når kogepladen er varm:

- ▶ Fjern straks alle klæbende rester af plast, stanniol, sukker hhv. sukkerholdig mad med en skraber til glaskeramiske overflader fra den varme kogezone for at undgå fastbrænding.

#### Stærk tilsmudsning

- ▶ Fjern groft snavs og pletter (kalkpletter, perlemorsagtigt glinsende pletter) med rengøringsmiddel, mens kogepladen endnu er varm.
- ▶ Opblød madrester fra gryder, der er kogt over, med en våd klud.
- ▶ Fjern rester fra snavs med en skraber til glaskeramiske overflader.
- ▶ Kerner, krummer og lignende, der falder ned på kogepladen, mens du laver mad, bør altid fjernes med det samme for at undgå ridser i overfladen.



### 7.3.2 Rengøring af Tepan-grillflade i rustfrit stål

Farveændringer og ridser er ikke udtryk for skader på kogepladen. De begrænser hverken funktionaliteten eller stabiliteten på grillfladen i rustfrit stål. Farveændringer på kogepladen opstår fra fastbrændte rester, der ikke er blevet fjernet.

- i** Skraberer må kun bruges til grillfladen, da der ellers kan opstå skader på overfladen.
- i** Ved brug af grillskraberer og skuresvampe kan der opstå forandringer i overfladen.
- i** Rengøringsmidler må ikke komme på overfladerne ved siden af kogepladen og bordpladen.
- i** Brug rengøringsfunktionen til rengøring af Tepan-grillen i rustfrit stål.
- i** Rengør kun overflader i rustfrit stål i sliberetningen.

#### Let snavs

- ▶ Kontrollér, at kogepladen er slukket.
- ▶ Vent, til grillsektionen er tilstrækkeligt afkølet.
- ▶ Fjern den lette snavs med en fugtig klud og opvaskemiddel.
- ▶ For at forhindre pletter fra vand og kalk (gul misfarvning) anbefaler vi, at du bruger en blød klud, der er skyllet op med vand og vredet, til at tørre efter med.

#### Normalt snavs

- ▶ Kontrollér, at rengøringsfunktionen er aktiveret for begge grillzoner.
- ▶ Vent, til grillzonens display holder op med at blinke (= optimal rengøringstemperatur på 70 °C).
- ▶ Kom derefter lidt rent, koldt vand på grillfladen.
- ▶ Lad vandet trække i ca. 15 minutter.
- ▶ Fjern efterfølgende alt groft snavs og madrester fra grillfladen med en Tepan-grillskraber.
- ▶ Fjern tiloversbleven snavs og vandrester med en ren klud.
- ▶ Tør kogepladen med en ren klud.

#### Stærk tilsmudsning

- ▶ Kontrollér, at rengøringsfunktionen er aktiveret for begge grillzoner.
- ▶ Vent, til grillzonens display holder op med at blinke (= optimal rengøringstemperatur på 70 °C).
- ▶ Opløs en dråbe opvaskemiddel i en ekstra skåfuld varmt vand (ca. 200 ml).
- ▶ Fordel opløsningen på grillfladen.
- ▶ Lad opløsningen virke i ca. 5 - 8 minutter.
- ▶ Brug en plastbørste til at løsne de fastbrændte madrester fra grillfladen.
- ▶ Fjern snavs og vand helt med en klud.
- ▶ Fordel 50 ml vand og en dråbe opvaskemiddel på grillfladen.
- ▶ Rengør hele grillfladen med den grove side af den nye skuresvamp og kun i sliberetningen. Brug Tepan-grillskraberer til dette.
- ▶ Fjern snavs og rester fuldstændigt med en ren klud.
- ▶ Kom rent, koldt vand på grillfladen.
- ▶ Fjern tiloversbleven snavs og vandrester med en ren klud.
- ▶ Tør kogepladen med en ren klud.

### 7.3.3 Rengøring af komponenterne på gaskogeplade

- i** Overflader på dele i støbejern bliver noget matte med tiden. Dette er normalt og påvirker ikke materialet.

#### Rengøring af grydestativer

- ▶ Fjern gryderisten.
- Gryderisten må kun rengøres i hånden.

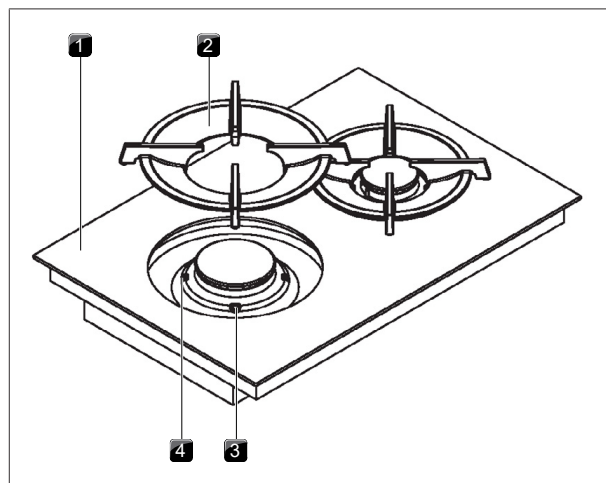

Fig. 7.6 Gasbrænder, montering

- [1] Gaskogeplade
- [2] Grydestativ
- [3] Gas-brænder
- [4] Positioneringsguiden

- i** Grydestativet er ikke egnet til opvaskemaskine.

#### Manuel rengøring

- ▶ Brug fedtopløsende rengøringsmiddel.
- ▶ Skyl grydestativet af med varmt vand.
- ▶ Rengør grydestativet med en blød børste.
- ▶ Sørg for at skylle grydestativet grundigt af efter rengøringen.
- ▶ Tør kogepladen omhyggeligt af med en ren klud.
- Ved særlig hårdnakket eller fastbrændt snavs kan gryderisten lægges lidt i blød i varmt vand med opvaskemiddel, og eventuelle kalkpletter fjernes bedre med eddikevand.

#### Rengøring af gasbrænderdelene

- Påbegynd først rengøring, når gas-brænderen er kølet ned til normal temperatur.
- Brænderdelene er ikke egnet til opvaskemaskine. Rengør udelukkende brænderdelene i hånden.
- Anvend normalt, varmt opvaskevand med almindeligt opvaskemiddel, og brug en blød svamp eller en almindelig opvaskeklud.
- Du må aldrig forsøge at fjerne fastbrændte rester ved at skrabe eller krads i kogepladen.
- ▶ Fjern gryderisten.
- ▶ Tag brænder-låget af brænder-hovedet.
- ▶ Tag brænder-hovedet af gasudtaget
- ▶ Rengør delene til brænderen.
- ▶ Rengør alle flammeåbninger for snavs med en børste, som ikke må være af metal.
- ▶ Tør alle brænderens ikke-aftagelige dele af med en fugtig klud.

- ▶ Tør tændeelektroden og varmelementet forsigtigt af med en hårdt opvredet klud.
- Tændingselektroden må ikke blive våd. Ellers kan tændingsgnisten ikke dannes.
- ▶ Tør til sidst alle dele af men en ren klud.
- Flammeåbninger, brænderhoveder og brænderlåg skal være komplet tørre, inden de sættes på plads igen.
- ▶ Sæt brænderens dele sammen.
- ▶ Placér brænder-hovedet korrekt på gasudtaget.
- ▶ Sørg for, at sikkerhedstermoelementet og den elektriske tændingsenhed er placeret i den korrekte åbning.
- ▶ Læg brænder-låget lige og jævnt på brænder-hovedet.
- Hvis delene til brænderen er placeret forkert, fungerer den elektriske tændingsenhed ikke.
- ▶ Læg grydestativet nøjagtigt og lige på gas-brænderen.
- ▶ Tag gas-brænderen i brug.

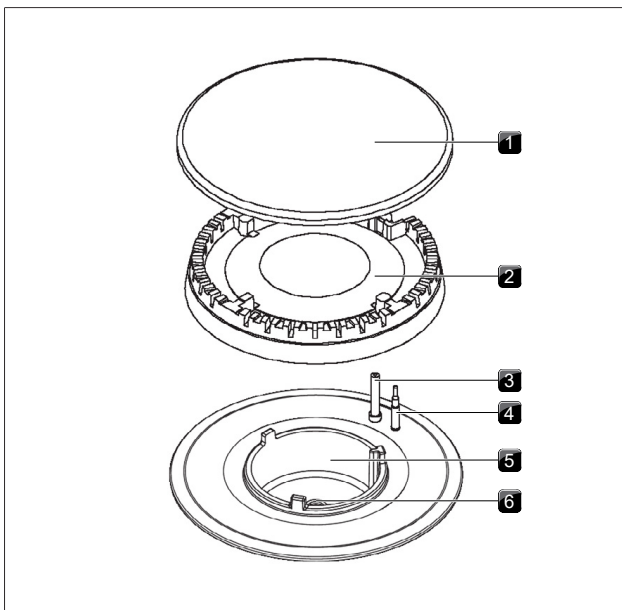

Fig. 7.7 Gasbrænder, montering

- [1] Brænder-låg
- [2] Brænder-hovede
- [3] Brænder-hovede
- [4] Sikkerheds-termoelement
- [5] Brænder-kabinet
- [6] Gasbrænderdyse

## 7.4 Vedligeholdelse af kogeplader

- ▶ Anvend ikke apparatet som køkkenbord eller aflægningsflade.
- ▶ Skub eller træk aldrig gryder og pander hen over apparatet.
- ▶ Løft altid på gryder og pander.
- ▶ Hold apparatet rent.
- ▶ Fjern straks alle former for snavs.
- ▶ Brug kun kogegejr, der passer til apparatet.

## 7.5 Rengøring af betjeningsknappen

**i** Drejeknapperne er ikke egnede til opvaskemaskine.

### Rengøring af drejeknappen

Drejeknappen må kun rengøres i hånden.

- ▶ Træk drejeknappen af drejeknappens hus
- ▶ Brug fedtopløsende rengøringsmiddel.
- ▶ Skyl drejeknappen på betjeningsknappen med varmt vand.
- ▶ Rengør drejeknappen på betjeningsknappen med en blød børste.
- ▶ Sørg for at skylle drejeknappen på betjeningsknappen grundigt af efter rengøringen.
- ▶ Tør drejeknappen grundigt.
- ▶ Sæt den tørre drejeknap tilbage på drejeknappens hus.

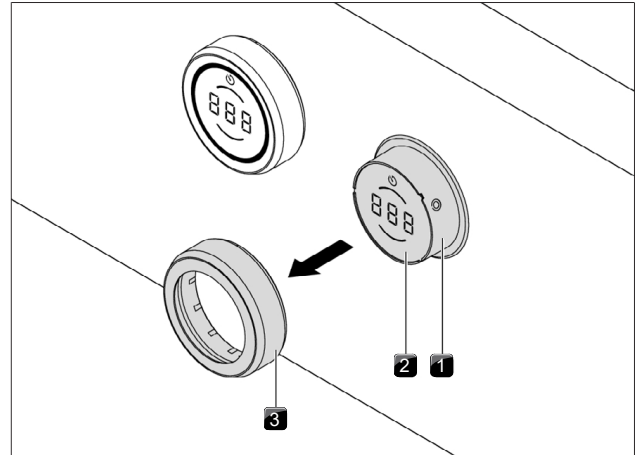

Fig. 7.8 Afmontering af drejeknap

- [1] Drejeknappens indkapsling
- [2] Touchfladen
- [3] Drejeknappen





### Rengøring af berøringsfladen og drejeknappens hus

- ▶ Træk drejeknappen af.
- ▶ Rengør berøringspladen og drejeknappens hus med en blød, fugtig klud.
- ▶ Tør berøringsfladen og drejeknappens hus omhyggeligt.
- ▶ Sæt drejeknappen på drejeknappens hus.

## 8 Afhjælpning af fejl



### 8.1 Afhjælpning af fejl, emfang

Betjeningssituation	Årsag	Afhjælpning
Emfanget kan ikke tændes	Manglende drejeknap	Sæt drejeknappen på betjeningsknappen
	Sikringen eller automatsikringen i huset/lejligheden er defekt	Udskift sikringen Tilslut automatsikring igen
	Sikringen eller automatsikringen udløses gentagne gange	Kontakt BORAs serviceteam
	Strømforsyningen er afbrudt	Lad en specialist kontrollere strømforsyningen
	Pausefunktion er aktiv	Deaktiver pausefunktionen
	Finsikring i styreenhedens IEC-stik er defekt	Udskift sikringen (type: T 3,15A/250V)
Ventilatormotoren starter ikke	Dækslet er ikke sat korrekt i eller er slet ikke sat i	Sæt dækslet korrekt i
	Fedtfiltret er ikke sat korrekt i eller er slet ikke sat i	Sæt fedtfiltret korrekt i
	Ventilatormotor defekt	Kontakt BORAs serviceteam
Lugdannelse ved brug af et nyt apparat	Normalt fænomen ved fabriksnye apparater	Lugten forsvinder efter nogle driftstimer
Display på betjeningsknap <b>L</b>	Børnesikringen er aktiveret	Slå børnesikringen fra (se "5.4.4 Børnesikring").
Visning på betjeningsknap <b>r</b>	Konstant tryk (> 8 sek.) eller snavs på betjeningsknappen	Slip betjeningsknappen eller rengør den.
Display på betjeningsknap <b>F</b>	Aktivt-kul-filterets levetid er nået	Indsæt nyt aktivt-kul-filter (se "7 Rengøring og vedligeholdelse")
Display på betjeningsknap <b>FF</b> <b>OUT</b>	Fedtfiltret er ikke sat i eller er sat forkert i	Kontroller at fedtfilteret er placeret korrekt (indsæt igen).
	Dækselsensor defekt	Kontakt BORAs serviceteam.
Visning på betjeningsknap <b>E550 - E553, E563, E564, E567 - E578,</b>	En genstand blokerer for dækslet	Fjern genstanden
	Dækslet er ikke gået helt i hak i føringen	Tryk let på de smalle sider på dækslet oppefra, indtil du kan mærke, at dækslet går i hak.
	Dækselsensor defekt eller indstillet forkert	Kontakt BORAs serviceteam
	Strømafbrydelse når dækslet er taget ud	Kvitter med berøring. Eventuel manuel fremgangsmåde med dækslet i menupunkt C5 (se "6.4.4 Menupunkt C5: Manuel drift af dækselmotorer")
Display på betjeningsknap <b>E012</b> og <b>E013</b>	Dækslet er ikke sat i eller er sat forkert i	Sæt dækslet korrekt i
	Dækselsensor defekt	Kontakt BORAs serviceteam
Visning på betjeningsknap <b>E019</b>	Fejl ved gennemgang af touchflade	Træk drejeknappen af og sæt den på igen. Udfør en ny touchkommando. Kontakt BORAs serviceteam.
Visning på betjeningsknap <b>E022</b>	Knapgennemgang defekt, styring slukker efter 4-8 sekunder	Træk drejeknappen af og sæt den på igen. Udfør en ny touchkommando. Kontakt BORAs serviceteam.
Display på betjeningsknap <b>E381</b>	Home In-kontakten er afbrudt	Kontrollér kablet eller broen til Home In-kontakten
Display på betjeningsknap <b>E383</b>	Home In-kontakten er afbrudt	Ved aftræksfunktion skal man fx åbne vinduet.
Display på betjeningsknap <b>E385</b>	Ventilatoren roterer ikke under drift	Kontroller ventilatortilslutning ved styringsboksen. Udskift styringsboks.
Display på betjeningsknap <b>E386</b>	Færre ventilatorer end konfigureret under drift.	Kontroller ventilatorkonfiguration i menu CA.
		Kontroller ventilatortilslutning ved styringsboksen.
		Udskift styringsboks.
Display på betjeningsknap <b>E387</b>	Flere ventilatorer end konfigureret under drift.	Kontrollér ventilatorkonfiguration i menu CA.

Betjeningssituation	Årsag	Afhjælpning
Display på betjeningsknap 	Venstre kogeplade ikke tilsluttet eller uden strøm.	Kontroller forsyningsspænding i venstre kogeplade. Kontroller kabelføring fra kogeplade til emfang. Udskift forbindelseskabel fra kogeplade til emfang. Udskift venstre kogeplades interface-printplade.
Display på betjeningsknap 	Højre kogeplade ikke tilsluttet eller uden strøm.	Kontroller forsyningsspænding i højre kogeplade. Kontroller kabelføring fra kogeplade til emfang. Udskift forbindelseskabel fra kogeplade til emfang. Udskift højre kogeplades interface-printplade.
Display på betjeningsknap 	Kommunikation med venstre kogeplade defekt	Kontroller kabelføring fra emfang til venstre kogeplade. Kontroller strømtilslutning i venstre kogeplade. Udskift venstre kogeplades interface-printplade.
Display på betjeningsknap 	Kommunikation med højre kogeplade defekt.	Kontroller kabelføring fra emfang til højre kogeplade. Kontroller strømtilslutning i højre kogeplade. Udskift højre kogeplades interface-printplade.
Display på betjeningsknap 	Konfigurationsmenu kan ikke aktiveres i denne driftstilstand. Effektniveau aktiveret på kogeplade eller emfang.	Deaktiver effektniveau på emfang eller begge kogeplader.
Bordemfangets udsugningseffekt er reduceret	Fedtfiltret i rustfrit stål er meget snavset Det aktive kulfilter er stærkt tilsmudset (kun ved recirkulationsfunktion) Der befinder sig en genstand i luftføringskabinettet (f.eks. en rengøringsklud) Blæser er defekt eller en kabelforbindelse er gået løs	Rens fedtfiltret i rustfrit stål eller udskift det Udskift det aktive-kul-filter Fjern genstanden Kontakt BORAs serviceteam
Dækslet er ikke helt åbent/lukket	Bevægelsen blev afbrudt af en afbrydelse af strømtilførslen	Manuel betjening af dækslet indtil slutposition (se monteringsanvisning)

Tab. 8.1 Afhjælp fejl

## 8.2 Afhjælpning af fejl, kogeplader

Betjeningssituation	Årsag	Afhjælpning
Kogepladen kan ikke tændes.	Manglende drejeknap	Sæt drejeknappen tilbage på betjeningsknappen.
	Sikring eller automatsikring i huset/lejligheden er defekt.	Udskift sikringen. Tilslut automatsikring igen.
	Sikringen eller automatsikringen udløses gentagne gange.	Kontakt BORAs serviceteam.
	Strømforsyning afbrudt.	Lad en specialist kontrollere strømforsyningen.
Lugtdannelse ved brug af et nyt apparat	Normalt fænomen ved fabriksnye apparater	Lugten forsvinder efter nogle driftstimer
Kogepladens køleventilator kører fortsat efter slukning af kogepladen	Køleventilatoren kører, indtil kogepladen er afkølet	Vent, til køleventilatoren slukker automatisk
Kogezonen/kogepladen slukker automatisk	Den maksimale driftstid er overskredet for en kogezone	Tænd for kogezonen igen
Power-niveau slukker automatisk før tiden	Overophedningsbeskyttelsen er udløst	(se "3 Produktbeskrivelse")
Display på betjeningsknap 	Børnesikringen er aktiveret	Slå børnesikringen fra (se "5.4.4 Børnesikring").
Display på betjeningsknap 	Intet eller uegnet kogegrej på kogezonen	Anvend kun egnede gryder og pander Kogegrejets størrelse skal vælges ud fra kogezonens størrelse (se "3 Produktbeskrivelse")
Visning på betjeningsknap 	Konstant tryk (> 8 sek.) eller snavs på betjeningsknappen	Slip betjeningsknappen eller rengør den.

Betjeningssituation	Årsag	Afhjælpning
Visning på betjeningsknap E019	Fejl ved gennemgang af touchflade	Træk drejeknappen af og sæt den på igen. Udfør en ny touchkommando. Kontakt BORAs serviceteam.
Visning på betjeningsknap E022	Knapgennemgang defekt, styring slukker efter 4-8 sekunder	Træk drejeknappen af og sæt den på igen. Udfør en ny touchkommando. Kontakt BORAs serviceteam.
Display på betjeningsknap E002, E021, E057, E082, E083	Overtemperatur	Lad kogepladen køle af
Display på betjeningsknap E581	Brug af kogepladen til induktionswok med kun en knap. Drejeknappen er ikke blevet tilsluttet interface-printpladens stikposition 1 i overensstemmelse med monteringsanvisningen.	Slut betjeningsknappen til kogepladens stikposition 1 (zone 1)

Tab. 8.2 Afhjælp fejl

## 8.2.1 Afhjælpning af fejl gaskogeplade

Betjeningssituation	Årsag	Afhjælpning
Ved første ibrugtagning eller efter længere tids tilstand, eller efter udskiftning af gasflasken:		
Brænder tænder ikke ved første ibrugtagning eller efter længere driftspauser	Luft i gasledningen	Gentag tændingsprocessen, eventuelt flere gange (rør den ønskede kogezone og indstil et effektniveau).
Gaskomfuret viser ingen reaktion (justeringsmotoren kalibreres ikke; ingen tænding)	En kommunikationsfejl mellem betjeningsenheden og komfuret (f.eks. strømudfald).	Udfør en nulstilling (se "6.5 Gas-konfigurationens menupunkt").
Gasbrænderen kan ikke tændes elektrisk.	Sikringen eller sikringsautomaten i huset / lejligheden er defekt eller er blevet udløst.	Udskift sikringen. Aktivér igen automatsikringen. Kontakt en autoriseret elektriker hvis nødvendigt.
	Sikringen eller sikringsautomaten udløses gentagne gange.	Kontakt BORAs serviceteam.
	Strømforsyningen er afbrudt.	Få en specialist til at kontrollere strømforsyningen.
	Gasbrænderne er fugtige.	Tør gasbrænderdelene (se "7 Rengøring og vedligeholdelse").
	Gasbrænder-hovederne og/eller gasbrænder-lågene er ikke placeret i korrekt position.	Placér gasbrænderdelene korrekt.
	Den elektriske tændingsanordning og/eller termoelementet er snavset	Fjern snavset.
	Der er snavs i gasbrænderhovedet	Rengør delene til gasbrænderen.
Tændingen sker ikke automatisk.	Gentag tændingsprocessen ved hjælp af touchfladen på betjeningsknappen.	
Der lugter af gas i rummet.	Gas-forsyningsledningen er utæt	Sluk for gastilførslen, og sluk straks al åben ild. Kontakt din gas-installatør. Kontrollér, at alle forbindelser er tætte (se monteringsanvisning).
Der kommer ingen gas fra gasbrænderen.	Der er lukket for gastilførslen	Åbn for gastilførslen (se monteringsanvisning)
	Gasflasken (ved flydende gas LPG) er tom.	Skift den tomme gasflaske ud med en fuld flaske med den korrekte gasart.
Ved regelmæssig drift:		
Gasflammen slukker efter tænding. Gasflammen slukker under brug af kogezone. Gasflammens flammebillede ændres.	Gasbrænderens dele (brænderhoveder og/eller brænderdæksel) er ikke placeret i korrekt position.	Placér gasbrænderdelene korrekt.
	Der er snavs i gasudstrømningsåbningen på gasbrænderhovedet.	Rengør delene til gasbrænderen (se "7 Rengøring og vedligeholdelse").
Display på betjeningsknap E001, E002	Fejl under softwareprocessen.	Udfør nulstillingen via (se "6.5 Gas-konfigurationens menupunkt").
		Sluk for apparatet ved at afbryde det fra strømforsyningen i mindst 1 min. og genstart.
		Kontakt BORAs serviceteam

Betjeningssituation	Årsag	Afhjælpning
Alle fejkoder E066	Afbrudt gasforsyning og/eller ingen flammedetektion. Gasflasken er tom.	Vent 5 sekunder, rør herefter den blinkende fejlvisning E (opdater fejl) Gentag tændingsprocessen (gasledningen har brug for lidt tid til opfyldning efter installation). Kontrollér gastilslutningen eller den permanente tilslutning. Kontakt BORAs serviceteam.
Display på betjeningsknap E580	Konfigurationsmenu kan ikke aktiveres i denne driftstilstand. Aktivér effektniveau på kogeplade eller emfang.	Deaktiver effektniveau på emfang eller begge kogeplader.

Tab. 8.3 Afhjælp fejl

## 8.3 Fremgangsmåde ved fejl

- ▶ Kvitter fejlen ved hjælp af en touch-kommando på betjeningsknappen.
- ▶ Efter afhjælpning af en fejl, skal systemet genstartes for at kontrollere, at fejlen er afhjulpet.
- ▶ Forsøg at genstarte systemet.
- ▶ Afbryd kortvarigt strømforsyningen som en sidste udvej.
- ▶ I tilfælde af fejl, der ikke er anført her eller hyppigere fejl, skal du kontakte BORAs serviceteam og oplyse det viste fejlnummer og apparatets type.

## 9 Garanti, teknisk service, reservedele og tilbehør

- Overhold altid alle sikkerhedsanvisninger og advarsler (se "2 Sikkerhed").

### 9.1 Garanti fra BORA som producent

BORA garanterer som producent for sine produkter i 2 år over for slutkunden. Denne garanti gælder for slutkunden ud over de lovmæssige garantikrav, som vi yder vores forhandlere. Producentgarantien gælder de her anførte BORA-produkter, der forhandles af BORA forhandlere eller af sælgere uddannet af BORA i EU (ekskluderet oversøiske territorier), Schweiz, Liechtenstein, Ukraine, Rusland, Norge, Serbien, Israel, UK, Island, Indien, Australien og New Zealand, med undtagelse af BORA produkter, der betegnes som universal- eller tilbehørsartikler:

- Kogeplader
- Emfangssystemer
- Motorer

Ved overdragelsen af produktet til slutkunden begynder BORA producentgarantien, som gælder i 2 år. Ved at registrere dit produkt på [www.mybora.com](http://www.mybora.com) kan producentgarantien forlænges til 3 år. Producentgarantien forudsætter en korrekt installation (iht. målene, der er angivet i planlægningshåndbogen fra BORA og betjeningsanvisningen på det faktiske installationstidspunkt) af BORA produkterne udført af en autoriseret BORA forhandler. Slutkunden skal under brug af produktet overholde specifikationerne og instruktionerne i betjeningsvejledningen.

Hvis der ønskes at gøres brug af producentgarantien, skal manglen meddeles direkte til BORA og der skal fremlægges et købsbevis. Endvidere kan beviset for købet fremlægges ved at registrere sig på [www.mybora.com](http://www.mybora.com).

BORA garanterer, at alle BORA produkter er fri for materiale- og produktionsfejl. Fejlen skal allerede have eksisteret på det tidspunkt, hvor produktet blev afleveret til kunden. At gøre brug af en garanti afbryder ikke garantiperioden og starter ikke forfra igen.

BORA vil efter eget skøn reparere eller udskifte defekte BORA produkter. Alle omkostninger til afhjælpning af fejl, der er omfattet af producentens garanti, afholdes af BORA.

Følgende er udtrykkeligt ikke omfattet af BORA producentgarantien:

- BORA produkter, der ikke er købt hos autoriserede BORA forhandlere eller BORA uddannede sælgere
- Skader som følge af manglende overholdelse af betjeningsvejledningen (vedrører også vedligeholdelse og rengøring af produktet). Disse udgør en forkert anvendelse af produktet.
- Skader, der er forårsaget af normalt slid er f.eks. tegn på slid på kogepladen
- Skader, der skyldes ydre påvirkninger (f.eks. transportskader, kondensvand trængt ind i apparatet og skader som følge af påvirkning af vej, f.eks. lynnedslag)
- Skader på grund af reparationer eller forsøg på reparationer, der ikke er udført af BORA eller af personer autoriseret af BORA
- Skader på glaskeramikken
- Skader som følge af elektriske spændingsudsving
- Følgeskader eller skader, der overstiger den samlede forpligtelse til at yde skade
- Skader på plastdele

Lovbestemte krav, navnlig retligt fastsatte krav vedrørende mangler eller produktansvar, begrænses ikke af garantien og kan uden beregning gøres gældende.

Hvis en defekt ikke er dækket af producentens garanti, kan slutkunden lade manglen afhjælpe af BORA tekniske service. De deraf følgende omkostninger vil ikke blive dækket af BORA. Forbundsrepublikken Tysklands love finder anvendelse for disse garantibetingelser.

Du kan kontakte os på:

BORA Vertriebs GmbH & Co KG, Innstraße 1, 6342 Niederdorf, Österreich

- Telefon: +800 7890 0987  
Mandag til torsdag fra kl. 8:00 – 18:00 og fredag fra kl. 8:00 – 17:00
- E-mail: [info@bora.com](mailto:info@bora.com)

### 9.1.1 Garantiudvidelse

Ved registrering på [www.bora.com/registration](http://www.bora.com/registration) kan du forlænge garantien.

### 9.2 Service

#### BORAs Service:

se bagsiden af betjenings- og monteringsvejledningen



- Ved fejl, som du ikke selv kan afhjælpe, bedes du kontakte din BORA fagforhandler eller BORAs serviceteam. BORAs serviceteam skal bruge typebetegnelsen og fabriktionsnummeret på dit apparat (FD-nummer). Du finder begge de nødvendige oplysninger på typeskiltet på næstsidste side af betjeningsanvisningen og i bunden af apparatet.

### 9.3 Reservedele

- Brug kun originale reservedele til reparationer.
- Reparationer må kun udføres af BORAs Service Team.

**i** Du kan få reservedele hos din BORA fagforhandler eller på BORAs online-serviceside på [www.bora.com/service](http://www.bora.com/service) eller på det angivne servicenummer.

### 9.4 Tilbehør

- Pro drejeknap PKR3
- Pro drejeknap All Black PKR3AB

#### Tilbehør til emfang:

- Pro fedtfilter af rustfrit stål PKA1FF
- Pro dæksel PKA1VK
- Pro dæksel All Black PKA1VKAB
- Pro filterkar PKA1FW
- Strømtilslutningsledning type I UNLI (AUS)
- Strømtilslutningsledning type J UNLJ (CH)
- Strømtilslutningsledning type G UNLG (GB-IE)
- Vindueskontakt UFKS

#### Specielt tilbehør til luftrecirkulationssystem:

- Luftrensingsboks fleksibel ULBF
- Aktivt-kul-filtersæt ULB3AS til ULB3X

**Specielt tilbehør til kogplader i glaskeramik:**

- Skraber til glaskeramiske overflader UGS

**Specielt tilbehør til fleksible induktionskogeplader**

- Grillpande KWGPFI

**Specielt tilbehør til wokkogeplade:**

- Induktions-wok HIW1

**Specielt tilbehør til Tepan:**

- Pro Tepan-grillskraber PTTS1

**Specielt tilbehør til gaskogeplader:**

- Gas dysesæt naturgas G25/25 mbar PKGDS2525
- Gas dysesæt naturgas G20/13 mbar PKGDS2013
- Gas dysesæt naturgas G20/20 mbar PKGDS2020
- Gas dysesæt naturgas G25/20 mbar PKGDS2520
- Gas dysesæt naturgas G20/25 mbar PKGDS2025
- Gas dysesæt flydende gas G30/ G31 50 mbar PKGDS3050
- Gas dysesæt flydende gas G30/ G31 28-30 mbar PKGDS3028
- Brændersæt PKGBS
- Gryderist lille PKGTK
- Gryderist stor PKGTG



# 10 Produktdatablade

## 10.1 Produktdatablad PKA3/PKA3AB - emfang

Produktinformationer i henhold til Kommissionens delegerede forordning (EU) nr. 65/2014, samt forordning (EU) nr. 66/2014.

Producent	BORA			
	Modelidentifikation	PKA3 / PKA3AB	PKAS3 / PKAS3AB	
	Symbol	Værdi	Værdi	Enhed
<b>Energiforbrug</b>				
Årligt energiforbrug	AEC <sub>hood</sub>	26,3	28,0	kWh/a
Energieffektivitetsklasse	-	A++	A+	-
Energieffektivitetsindeks	EEl <sub>hood</sub>	35,2	39,8	-
<b>Luftkapacitet</b>				
Hydraulisk effektivitet	FDE <sub>hood</sub>	36,9	34,3	-
Fluidodynamisk effektivitetsklasse	-	A	A	-
Luftstrøm ved minimal hastighed i normal drift	-	269	221	m <sup>3</sup> /h
Luftstrøm ved maksimal hastighed i normal drift	-	598	558	m <sup>3</sup> /h
Luftstrøm ved drift i intensiv tilstand eller turbotilstand (power-niveau)	-	598	649	m <sup>3</sup> /h
Maksimal luftstrøm	Q <sub>max</sub>	613	670	m <sup>3</sup> /h
Målt luftstrøm i det optimale driftspunkt	Q <sub>BEP</sub>	283,7	296,7	m <sup>3</sup> /h
Målt lufttryk i det optimale driftspunkt	P <sub>BEP</sub>	507,3	417,0	Pa
Målt elektrisk effektoptag i det optimale driftspunkt	W <sub>BEP</sub>	108	100	W
Tidsforlængelsesfaktor	f	0,7	0,8	
<b>Belysning</b>				
Belysningseffektivitet	LE <sub>hood</sub>	*	*	lx/W
Belysningseffektivitetsklasse	-	*	*	-
Belysningssystemets nominelle effekt	W <sub>L</sub>	*	*	W
Belysningssystemets gennemsnitlige lysstyrke på kogefladen	E <sub>middle</sub>	*	*	lx
<b>Fedtfiler</b>				
Fedtseparationsgrad	GFE <sub>hood</sub>	83,7	74,7	%
Fedtseparationsgradens klasse	-	C	F	-
<b>Lydeffektmission</b>				
Lydeffektniveau ved minimal hastighed i normal drift	L <sub>WA</sub>	47	47	dB re 1 pW
Lydeffektniveau ved maksimal hastighed i normal drift	L <sub>WA</sub>	65	67	dB re 1 pW
Lydeffektniveau ved drift i intensiv tilstand eller turbotilstand (power-niveau)	L <sub>WA</sub>	65	71	dB re 1 pW
Lydtrykniveau ved minimal hastighed i normal drift**	L <sub>pA</sub>	33	34	dB re 20 µPa
Lydtrykniveau ved maksimal hastighed i normal drift**	L <sub>pA</sub>	52	55	dB re 20 µPa
Lydtrykniveau ved drift i intensiv tilstand eller turbotilstand (power-niveau)**	L <sub>pA</sub>	52	58	dB re 20 µPa
<b>Strømforbrug</b>				
Strømforbrug i slukket tilstand	P <sub>0</sub>	0,18	0,18	W
Energiforbrug i standbytilstand	P <sub>s</sub>	*	*	W

Tab. 10.1 Energimærkning

\* Ikke relevant for dette produkt.

\*\* Frivillige oplysninger

## 10.2 Produktdatablad PKFI3 - kogeplade

Produktinformationer iht. forordning (EU) nr. 66/2014.

<b>Producent</b>	BORA		
<b>Modelidentifikation</b>	PKFI3		
<b>Type af kogeplade</b>	Kogeplader i glaskeramik		
<b>Antal kogeområder</b>	2		
<b>Opvarmningsteknik</b>	Induktionskogeområder		
	Symbol	Værdi	Enhed
<b>Størrelse af den brugbare overflade</b>			
Kogeområder fortil	LxW	23,0 x 23,0	cm
Kogeområder bagtil	LxW	23,0 x 23,0	cm
<b>Energiforbrug</b>			
Kogeområder fortil	EC <sub>electric cooking</sub>	185,0	Wh/kg
Kogeområder bagtil	EC <sub>electric cooking</sub>	176,5	Wh/kg
Kogeområder koblet sammen	EC <sub>electric cooking</sub>	204,4	Wh/kg
Kogepladens energiforbrug	EC <sub>electric hob</sub>	188,6	Wh/kg

Tab. 10.2 Energidatablad PKFI3

## 10.3 Produktdatablad PKI3 - kogeplade

Produktinformationer iht. forordning (EU) nr. 66/2014.

<b>Producent</b>	BORA		
<b>Modelidentifikation</b>	PKI3		
<b>Type af kogeplade</b>	Kogeplader i glaskeramik		
<b>Antal kogezone</b>	2		
<b>Opvarmningsteknik</b>	Induktionskogezone		
	Symbol	Værdi	Enhed
<b>Størrelse af den brugbare overflade</b>			
Kogezone forrest	Ø	23,0	cm
Kogezone bagest	Ø	16,5	cm
<b>Energiforbrug</b>			
Kogezone forrest	EC <sub>electric cooking</sub>	162,7	Wh/kg
Kogezone bagest	EC <sub>electric cooking</sub>	169,3	Wh/kg
Kogepladens energiforbrug	EC <sub>electric hob</sub>	166,0	Wh/kg

Tab. 10.3 Energidatablad PKI3

## 10.4 Produktdatablad PKC3 - kogeplade

Produktinformationer iht. forordning (EU) nr. 66/2014.

<b>Producent</b>	BORA		
<b>Modelidentifikation</b>	PKC3		
<b>Type af kogeplade</b>	Kogeplader i glaskeramik		
<b>Antal kogezone</b>	2		
<b>Opvarmningsteknik</b>	Strålingskogezone		
	Symbol	Værdi	Enhed
<b>Størrelse af den brugbare overflade</b>			
Kogezone forrest	∅	23,5	cm
Kogezone bagest	∅	20,0	cm
<b>Energiforbrug</b>			
Kogezone forrest	EC <sub>electric cooking</sub>	180,1	Wh/kg
Kogezone bagest	EC <sub>electric cooking</sub>	189,0	Wh/kg
Kogepladens energiforbrug	EC <sub>electric hob</sub>	184,6	Wh/kg

Tab. 10.4 Energidatablad PKC3

## 10.5 Produktdatablad PKCB3 - kogeplade

Produktinformationer iht. forordning (EU) nr. 66/2014.

<b>Producent</b>	BORA		
<b>Modelidentifikation</b>	PKCB3		
<b>Type af kogeplade</b>	Kogeplader i glaskeramik		
<b>Antal kogezone</b>	2		
<b>Opvarmningsteknik</b>	Strålingskogezone		
	Symbol	Værdi	Enhed
<b>Størrelse af den brugbare overflade</b>			
Kogezone forrest	∅	23,5	cm
Kogezone bagest	∅	16,5	cm
<b>Energiforbrug</b>			
Kogezone forrest	EC <sub>electric cooking</sub>	180,6	Wh/kg
Kogezone bagest	EC <sub>electric cooking</sub>	189,5	Wh/kg
Kogepladens energiforbrug	EC <sub>electric hob</sub>	185,1	Wh/kg

Tab. 10.5 Energidatablad PKCB3

## 10.6 Produktdatablad PKCH3 - kogeplade

Produktinformationer iht. forordning (EU) nr. 66/2014.

<b>Producent</b>	BORA		
<b>Modelidentifikation</b>	PKCH3		
<b>Type af kogeplade</b>	Kogeplader i glaskeramik		
<b>Antal kogezone</b>	2		
<b>Opvarmningsteknik</b>	Strålingskogezone		
	Symbol	Værdi	Enhed
<b>Størrelse af den brugbare overflade</b>			
Kogezone forrest	∅	23,5	cm
Kogezone bagest	∅	20,0	cm
<b>Energiforbrug</b>			
Kogezone forrest	EC <sub>electric cooking</sub>	175,9	Wh/kg
Kogezone bagest	EC <sub>electric cooking</sub>	189,1	Wh/kg
Kogepladens energiforbrug	EC <sub>electric hob</sub>	182,5	Wh/kg

Tab. 10.6 Energidatablad PKCH3

## 10.7 Produktdatablad PKG3 - kogeplade

Produktinformationer iht. forordning (EU) nr. 66/2014.

<b>Producent</b>	BORA		
<b>Modelidentifikation</b>	PKG3		
<b>Type af kogeplade</b>	Glaskeramisk gaskogeplade		
<b>Antal gasblus</b>	2		
	Symbol	Værdi	Enhed
<b>Energieffektivitet</b>			
Gasbrænder forrest	EE <sub>gasblus</sub>	60,0	-
Gasbrænder bagest	EE <sub>gasblus</sub>	60,0	-
Gaskogepladens energieffektivitet	EE <sub>gaskogeplade</sub>	60,0	-

Tab. 10.7 Energidatablad PKG3

# 11 Typeskilte

**i** På denne side vises den nøjagtige typebetegnelse for de enheder, du har installeret. Ikke alle klæbeflader skal være forsynet med et typeskilt.

► Placér de medfølgende typeskilte på de efterfølgende klæbeoverflader, når installationen er afsluttet.

Typeskilt  
Emfang 1  
(påklæb denne etiket)

Typeskilt  
Venstre kogeplade  
(påklæb denne etiket)

Typeskilt  
Højre kogeplade  
(påklæb denne etiket)

Typeskilt  
Emfang 2  
(påklæb denne etiket)

Typeskilt  
Venstre kogeplade  
(påklæb denne etiket)

Typeskilt  
Højre kogeplade  
(påklæb denne etiket)

# Bemærkninger

A large grid of graph paper for taking notes, consisting of 21 columns and 30 rows of small squares.

A large grid of graph paper, consisting of 30 columns and 40 rows of small squares, intended for taking notes.

Betjeningsanvisning:

Original

Oversættelse

Producent: BORA Vertriebs GmbH & Co KG

Videregivelse såvel som mangfoldiggørelse, udnyttelse og formidling af indholdet er forbudt, medmindre der er givet udtrykkelig tilladelse hertil. Vi har ved udarbejdelsen af denne betjenings- og monteringsvejledning gjort os meget umage. Alligevel kan det forekomme, at efterfølgende tekniske ændringer endnu ikke er implementerede eller at det respektive indhold ikke er tilpasset. Vi beklager meget, hvis dette skulle forekomme. Det er muligt at bestille den seneste version hos BORAs serviceteam. Med forbehold for trykfejl og andre fejl.

© BORA Vertriebs GmbH & Co KG

Alle rettigheder forbeholdes.

---

<b>(D)</b>	<b>(A)</b>	<b>(INT)</b>	<b>(AU) (NZ)</b>
<b>BORA Lüftungstechnik GmbH</b>	<b>BORA Vertriebs GmbH &amp; Co KG</b>	<b>BORA Holding GmbH</b>	<b>BORA APAC Pty Ltd</b>
Rosenheimer Str. 33	Innstraße 1	Innstraße 1	100 Victoria Road
83064 Raubling	6342 Niederndorf	6342 Niederndorf	Drummoyn NSW 2047
Deutschland	Österreich	Austria	Australia
T +49 (0) 8035 / 9840-0	T +43 (0) 5373 / 62250-0	T +43 (0) 5373 / 62250-0	T +61 2 9719 2350
F +49 (0) 8035 / 9840-300	F +43 (0) 5373 / 62250-90	F +43 (0) 5373 / 62250-90	F +61 2 8076 3514
info@bora.com	mail@bora.com	mail@bora.com	info@boraapac.com.au
bora.com	bora.com	bora.com	bora-australia.com.au

---



004560-10001-03